

Pioneering for You

wilo

Edição Portugal

Tabela de Preços 2025

Aquecimento, A.Q.S., Climatização, Água Fria,
Águas Pluviais e Residuais

Bombas, Sistemas de Bombagem e Acessórios



Melhore a eficiência energética

Otimize a eficiência do seu sistema de bombagem com o modo de controle "Multi-Flow Adaptation" e poupe até 80% de energia.

Wilo-Stratos GIGA2.0-I



Wilo-Stratos MAXO

Wilo-Quickfinder

Séries A – Z

A

Actun Zetos	502
Atmos BST	198
Atmos-GIGA-B	202
Atmos GIGA-D	174
Atmos GIGA-I	165
Atmos-GIGA-N	212
Atmos-GIGA-NHT	229
Atmos-TERA-SCH	232

B

BAC	191
BL-E	146
BM	193
Bridas ciegas	306

C

Carus	250
CC-HVAC	276
CCe-HVAC	274
CO-1 Helix V.../EC	426
CO-2/3 HELIX V.../EC	456
COR-1 MVIE.../GE	416
COR/T-1 Helix 2.0 VE...-GE	420
COR-MVIE.../SCe	438
CO-/COR-Helix V.../CC	450
CO-/COR-MVI.../CC	451
CO/T-1 Helix V	430
Contra-flanges	258

D

DL-E	142
DL	180
DPL	160
DPL-Z	99
DrainLift Box	600
DrainLift MINI3	602
DrainLift MINI5	604
DrainLift SANI CUT-L	610
DrainLift SANI CUT-M	608
DrainLift SANI CUT-S	606
DrainLift SANI-L	616
DrainLift SANI-M	614
DrainLift SANI-S	612
DrainLift SANI-XL	618
DrainLift WS 1100	636
DrainLift WS 40/50 Basic	626
DrainLift WS 40-50	628

DrainLift XXL	620
---------------------	-----

E

EFC	281
ElectronicControl	354
EMUport CORE	622
ERE	238
Extract FIRST	474

F

FA	586
Filtros de aspiração flutuante	327
FireSet-UL FM	460

G

GPVR3G Helix V	443
----------------------	-----

H

Helix FIRST V	370
Helix VE	364
Helix V	378
Helix 2.0-VE	359
HiMulti 3	339
HiMulti 3 C	341
HiMulti 3 H	343
HiPeri	333

I

IL-E	137
Initial Drain	529
Initial Jet	334
Initial Jet System	335
Initial Waste	556
Isar BOOST5	328
IP-Z	97
IPH-O	189
IPH-W	187
IPL	155
IPL-Z	98
IR-Stick	308
Isar 1ECH1-L	408
Isar MODH1-1	422
Isar MODH1-2/3	452
Isar MODH1-E-1	410
Isar MODH1-E-2/3	432

Isar MODV1-1	424
Isar MODV1-2/3	454
Isolamento térmico	264

J

Jet FWJ	337
Jet HWJ	338
Jet WJ	336

K

Kits de adaptadores para tubagens	259
KS	537

L

LP	523
LPC	525

M

Medana CH1 L	347
Medana CH1 LC	345
Medana CH1 LSP	345
Medana CV1-L	352
Medana CH3-LE	357
Medana PE3	330
Módulos CIF	284
Módulos IF	285
MVIE	367
MVISE	369
MVIS	396
MVI	392
MVI...G	395

N

NLG	230
-----------	-----

P

Padus MINI3	533
Padus PRO	540
Padus UNI	535
PB	332
PB BOOST FIRST	331
Plavis 011-C	235
Plavis 013-C	236
Plavis 015-C	237
Port 600	632
Port 800	634

R

RainSystem AF 150	324
RainSystem AF 400	325
RAIN1	318
RAIN3	319
RexaBloc	593
RexaNorm	599
Rexa FIT	566
Rexa FIT-S	547
Rexa MINI3	557
Rexa MINI3-S	543
Rexa PRO	575
Rexa PRO-S	552
Rexa UNI	560

S

SC/SC-FC-HVAC	268
SCe-HVAC	266
SCP	231
SiBoost Smart Helix VE	436
SiBoost Smart 1 Helix VE	414
SiBoost Smart (FC) Helix V	445
SiBoost Smart 1 MWISE	418
SiBoost Smart MWISE	441
Siboost2.0 Smart 1 Helix VE	412
Siboost2.0 Smart Helix VE	434
SiClean	254
SiClean Comfort	255
SiFire Easy	459
SiFlux	234

Sinum	239
Sonda da pressão diferencial (DDG)	286
Star-Z	91
Star-ZD	93
Star-Z NOVA	74
tratos GIGA2.0-B	120
Stratos GIGA2.0-D	132
Stratos GIGA2.0-I	126
Stratos GIGA	114
Stratos GIGA-B	123
Stratos GIGA-D	117
Stratos MAXO	59
Stratos MAXO-D	64
Stratos MAXO-Z	85
Stratos PICO	52
Stratos PICO-Z	80

T

Tagus	248
TM/TMW/TMR 32	530
TMT	528
TOP-Z	94
TS/TSW 32	532
TWI 4	490
TWI 5/TWI 5-SE	475
TWI 5-SE Plug & Pump	479
TWI 6	494
TWI 8	498
TWI 10	501
TWU 3	469

TWU 3 HS	470
TWU 3 Plug & Pump	472
TWU 4	480
TWU 4-...-GT	483
TWU 4-QC	485
TWU 4 Plug & Pump	488

U

Uniãoes	256
---------------	-----

V

Varios PICO-STG	56
VC	527
Voda	251

Y

Yonos GIGA-N	151
Yonos GIGA2.0-D	132
Yonos GIGA2.0-I	126
Yonos MAXO	68
Yonos MAXO-D	71
Yonos MAXO-Z	88
Yonos PICO	54
Yonos PICO-D	58
Yonos PICO-Z	82
Yonos PICO-ZD	84

Z

Zeox-FIRST	399
------------------	-----

Conteúdo

Informações gerais	desde a página 12
Grupos de produto e prazo de entrega	12
Informações gerais e abreviaturas	13
Indicações gerais	13

Assistência técnica	página 21
----------------------------	------------------



Gama de produtos: aquecimento, ar condicionado, refrigeração	desde a página 39
---	--------------------------

Bombas de rotor húmido para aquecimento, ar condicionado, refrigeração, energia solar térmica	52
Bombas de rotor seco para aquecimento, A.Q.S., climatização	100
Bombas de rotor húmido para água quente sanitária	74
Sistemas	234
Acessórios	256



Gama de produtos: abastecimento	desde a página 309
--	---------------------------

Aproveitamento de água pluviais	318
Abastecimento de água para uso doméstico	328
Grupos de pressão	408
Captação de água	469



Gama de produtos: esgoto e drenagem	desde a página 519
--	---------------------------

Drenagem, proteção contra inundações	523
Transporte de águas residuais	543
Recolha e transporte de águas residuais	600
Agitadores	651

Condições gerais de Venda	página 654
----------------------------------	-------------------

Aquecimento, ar condicionado, refrigeração

Bombas Premium/Standard de alta eficiência e de rotor húmido

página 52

Bombas simples	Wilo-Stratos PICO	52
Bombas simples	Wilo-Yonos PICO	54
Bombas simples	Wilo-Varios PICO-STG	56
Bombas duplas	Wilo-Yonos PICO-D	58
Bombas simples	Wilo-Stratos MAXO	59
Bombas duplas	Wilo-Stratos MAXO-D	64
Bombas simples	Wilo-Yonos MAXO	68
Bombas duplas	Wilo-Yonos MAXO-D	71

Água quente sanitária

Bombas Premium/Standard de alta eficiência e de rotor húmido

página 74

Bombas simples	Wilo-Star-Z NOVA	74
	Wilo-Stratos PICO-Z	80
	Wilo-Yonos PICO-Z	82
	Wilo-Yonos PICO-ZD	84
	Wilo-Stratos MAXO-Z	85
	Wilo-Yonos MAXO-Z	88

Bombas standard de rotor húmido

página 91

Bombas simples	Wilo-Star-Z	91
Bombas duplas	Wilo-Star-ZD	93
Bombas simples	Wilo-TOP-Z	94

Bombas standard de rotor seco

página 97

Bombas simples	Wilo-VeroLine-IP-Z	97
	Wilo-VeroLine-IPL-Z	98
Bombas duplas	Wilo-VeroTwin-DPL-Z	99

Aquecimento, ar condicionado, refrigeração

Bombas de alta eficiência de rotor seco

página 100

Bombas simples	Wilo-Stratos GIGA2.0-I	100
Bombas duplas	Wilo-Stratos GIGA2.0-D	108
Bombas simples	Wilo-Stratos GIGA	114
Bombas duplas	Wilo-Stratos GIGA-D	117
Bombas simples	Wilo-Stratos GIGA2.0-B	120
	Wilo-Stratos GIGA-B	123
	Wilo-Yonos GIGA2.0-I	126
Bombas duplas	Wilo-Yonos GIGA2.0-D	132

Bombas de poupança energética de rotor seco

página 137

Bombas simples	Wilo-CronoLine-IL-E	137
----------------	---------------------	-----

Aquecimento, ar condicionado, refrigeração

Bombas duplas	Wilo-CronoTwin-DL-E	142
Bombas simples	Wilo-CronoBloc-BL-E	146
Bombas montadas sobre estrado	Wilo-Yonos GIGA-N	151

Bombas inline standard de rotor seco **página 155**

Bombas simples	Wilo-VeroLine-IPL	155
Bombas duplas	Wilo-VeroTwin-DPL	160
Bombas simples	Wilo-Atmos GIGA-I	165
Bombas duplas	Wilo-Atmos GIGA-D	174
Bombas duplas	Wilo-CronoTwin-DL	180

Bombas especiais de rotor seco **página 187**

Bombas simples	Wilo-VeroLine-IPH-W	187
Bombas simples	Wilo-VeroLine-IPH-O	189

Bombas monobloco de rotor seco **página 191**

Bombas simples	Wilo-BAC	191
	Wilo-CronoBloc-BM	193
	Wilo-Atmos BST	198
	Wilo-Atmos GIGA-B	202

Bombas montadas sobre estrado **página 212**

Bombas simples	Wilo-Atmos GIGA-N	212
	Wilo-Atmos GIGA-NHT	229
	Wilo-CronoNorm-NLG	230

Bombas de câmara bi-partida **página 231**

Bombas simples	Wilo-SCP	231
	Wilo-Atmos-TERA-SCH	232

Sistemas

Sistemas **página 234**

	Wilo-SiFlux	234
	Wilo-Plavis 011-C	235
	Wilo-Plavis 013-C	236
	Wilo-Plavis 015-C	237
	Wilo-ERE	238

Sistemas		
Sistemas		página 239
	Wilo–Sinum	239
	Wilo–Tagus	248
	Wilo–Carus	250
	Wilo–Voda	251
	Wilo–SiClean	254
	Wilo–SiClean Comfort	255
Acessórios		
Acessórios mecânicos		página 256
	Montagem em tubagem/instalação/peças de compensação	256
	Fixação de parede/instalação sobre estrado	262
	Blocos de isolamento térmico	264
Acessórios elétricos		página 266
Controlo de bombas	Wilo–SCe–HVAC	266
	Wilo–SC/SC–FC–HVAC	268
	Wilo–CCe–HVAC	274
	Wilo–CC–HVAC	276
	Wilo–EFC	281
	Módulos interface Wilo (Módulo CIF)	284
	Módulos interface Wilo (Módulo IF–Stratos, Módulo IF)	285
	Medição da pressão diferencial	286
	Proteção do motor	295
	Comutador de velocidade	296
	Opções para bombas de rotor seco	297
Serviço técnico		página 298
	Conceito modular Wilo (peças de substituição RMOT)	298
	Flanges cegas	306
	Dispositivos de comando e serviço (IR–Stick)	308

Aproveitamento de águas pluviais

Sistemas com separação de circuitos **página 318**

Wilo-RAIN1	318
Wilo-RAIN3	319
Wilo-RainSystem AF 150	324
Wilo-RainSystem AF 400	325

Acessórios **página 326**

Acessórios	326
------------	-----

Abastecimento doméstico

Bombas e sistemas **página 328**

Wilo-Isar BOOST5	328
Wilo-Medana PE3	330
Wilo-PB BOOST FIRST	331
Wilo-PB	332
Wilo-HiPeri	333
Wilo-Initial Jet	334
Wilo-Initial Jet System	335
Wilo-Jet WJ	336
Wilo-Jet FWJ	337
Wilo-Jet HWJ	338
Wilo-HiMulti 3	339
Wilo-HiMulti 3 C	341
Wilo-HiMulti 3 H	343
Wilo-Medana CH1-LC	345
Wilo-Medana CH1-L	347
Wilo-Medana CH1-LSP	350
Wilo-Medana CV1-L	352
Wilo-ElectronicControl	354

Acessórios **página 355**

Acessórios	355
------------	-----

Abastecimento de água, aumento de pressão		
Bombas simples		página 357
com variador de frequência integrado	Wilo-Medana CH3-LE	357
	Wilo-Helix2.0-VE	359
	Wilo-Helix VE	364
	Wilo-Multivert MVIE	367
	Wilo-Multivert MWISE	369
	com velocidade constante	Wilo-Helix FIRST V
	Wilo-Helix V	378
	Wilo-Multivert MVI	392
	Wilo-Multivert MVI..G	395
	Wilo-Multivert MVIS	396
	Wilo-Zeox-FIRST	399
Acessórios		página 405
	Acessórios	405
Grupos de pressão de uma bomba		página 408
com regulação de velocidade	Wilo-Isar 1ECH1-L	408
	Wilo-Isar MODH1-E-1	410
	Wilo-SiBoost2.0 Smart 1 Helix VE	412
	Wilo-SiBoost Smart 1 Helix VE	414
	Wilo-Comfort-Vario COR-1 MVIE.../GE	416
	Wilo-SiBoost Smart 1 MWISE	418
	Wilo-Comfort-Vario COR/T-1 Helix2.0 VE...-GE	420
	com velocidade constante	Wilo-Isar-MODH1-1
	Wilo-Isar MODV1-1	424
	Wilo-Economy CO-1 Helix V.../EC	426
	Wilo-Economy CO/T-1 Helix V	430
Grupos de pressão com 2 ou mais bombas		página 432
com regulação de velocidade	Wilo-Isar MODH1-E-2/3	432
	Wilo-SiBoost2.0 Smart Helix VE	434
	Wilo-SiBoost Smart Helix VE	436
	Wilo-Comfort-Vario COR MVIE.../SCe	438
	Wilo-SiBoost Smart MWISE	441
bomba de carga base com velocidade regulada	Wilo-GPVR3G Helix V	443
	Wilo-SiBoost Smart (FC) Helix V	445
	Wilo-Comfort CO-/COR-Helix V... /CC	450
	Wilo-Comfort CO-/COR-MVI... /CC	451
sem regulação de velocidade	Wilo-Isar MODH1-2/3	452
	Wilo-Isar MODV1-2/3	454
	Wilo-Economy CO-2/3 HELIX V.../EC	456

Centrais de incêndio **página 459**

Centrais de incêndio	Wilo-SiFire Easy IB	459
	Wilo-FireSet-UL FM	460

Acessórios **página 462**

	Acessórios para grupos de pressão	462
--	-----------------------------------	-----

Captação de água bruta

Bombas simples **página 469**

	Wilo-Sub TWU 3	469
	Wilo-Sub TWU 3 HS	470
	Wilo-Sub TWU 3 <i>Plug & Pump</i>	472
	Wilo-Extract FIRST	474
	Wilo-Sub TWI 5/TWI 5-SE	475
	Wilo-Sub TWI 5-SE <i>Plug & Pump</i>	479
	Wilo-Sub TWU 4	480
	Wilo-Sub TWU 4-...-GT	483
	Wilo-Sub TWU 4-QC	485
	Wilo-Sub TWU 4 <i>Plug & Pump</i>	488
	Wilo-Sub TWI 4	490
	Wilo-Sub TWI 6	494
	Wilo-Sub TWI 8	498
	Wilo-Sub TWI 10	501
	Wilo-Actun ZETOS	502

Acessórios **página 503**

	Acessórios	503
--	------------	-----

Drenagem, proteção contra inundações

Bombas autoferrantes para águas sujas

página 523

Wilo-Drain LP	523
Wilo-Drain LPC	525

Bombas para águas cinzentas a altas temperaturas

página 527

Wilo-Drain VC	527
Wilo-Drain TMT	528

Bombas submersíveis para águas sujas

página 529

Wilo-Initial Drain	529
Wilo-Drain TM/TMW/TMR 32	530
Wilo-Drain TS/TSW 32	532
Wilo-Padus MINI3	533
Wilo-Padus UNI	535
Wilo-EMU KS	537
Wilo-Padus PRO	540

Transporte de águas residuais

Bombas submersíveis trituradoras para águas residuais

página 543

Wilo-Rexa MINI3-S	543
Wilo-Rexa FIT-S	547
Wilo-Rexa PRO-S	552

Bombas submersíveis para águas residuais

página 556

Wilo-Initial Waste	556
Wilo-Rexa MINI3	557
Wilo-Rexa UNI	560
Wilo-Rexa FIT	566
Wilo-Rexa PRO	575
Wilo-EMU FA (variante estándar)	586

Bombas horizontais para águas residuais

página 593

Wilo-Rexa BLOC	593
Wilo-Rexa NORM	599

Recolha e transporte de águas residuais		
Estações elevatórias de águas sujas		página 600
	Wilo-DrainLift Box	600
	Wilo-DrainLift MINI3	602
	Wilo-DrainLift MINI5	604
Estações elevatórias de águas residuais		página 606
	Wilo-DrainLift SANI CUT-S	606
	Wilo-DrainLift SANI CUT-M	608
	Wilo-DrainLift SANI CUT-L	610
	Wilo-DrainLift SANI-S	612
	Wilo-DrainLift SANI-M	614
	Wilo-DrainLift SANI-L	616
	Wilo-DrainLift SANI-XL	618
	Wilo-DrainLift XXL	620
	Wilo-EMUport CORE	622
Estações de bombagem		página 626
	Wilo-DrainLift WS 40/50 Basic	626
	Wilo-DrainLift WS 40-50	628
	Wilo-Port 600	632
	Wilo-Port 800	634
	Wilo-DrainLift WS 1100	636
Acessórios		página 637
	Acessórios elétricos	637
	Acessórios mecânicos	637
Agitadores submersíveis		página 651
	Agitadores submersíveis	651
Condições gerais de venda		página 654
	Condições gerais de venda	654

Grupo de preços	Significado
PG1	Bombas circuladoras pequenas de rotor húmido (conexão roscada)
PG2	Bombas circuladoras grandes de rotor húmido (conexão roscada/flangeada)
PG3	Bombas de rotor seco Inline e monobloco
PG3IPL	Bombas das gamas IPL/DPL e IP-Z
PG4	Bombas standard
PG5	Bombas e instalações para o abastecimento de uso doméstico e aproveitamento de águas pluviais
PG6	Bombas centrífugas de alta pressão e grupos de pressão, instalações para o aproveitamento de águas pluviais
PG7	Bombas de uso doméstico para águas cinzentas/águas residuais e sistemas de elevação de águas
PG8	Bombas grandes para águas cinzentas/águas residuais e sistemas de elevação de águas
PG13	Centrais de incêndio
PG14	Acessórios (mecânicos/elétricos), quadros, dispositivos de disparo e dispositivos de controlo, gestão de bombas
PG15	Peças (exceto motores de reserva RMOT)
PG15MHB	Motores de reserva e flanges cegas
PG16	Serviço e arranque, prestações de serviço
PG17	Inovações - Stratos MAXO

Códigos de disponibilidade de entrega

 = prazo de entrega

S = em stock

A = componentes em armazém, fabricação vinculada a um pedido aprox. 2 semanas

B = componentes em armazém, fabricação vinculada a um pedido aprox. 3 semanas

C = componentes em armazém, fabricação vinculada a um pedido aprox. 4 semanas

D = prazo de entrega sob consulta

 = preço sob consulta





A publicação destas tabelas implica a perda de validade de qualquer outro documento de preços.

Todas as imagens que aparecem dos produtos são representações simbólicas da série descrita.

Números de artigo em negrito

Estes produtos foram alterados ou são novos.

Abreviatura	
Abreviaturas	Significado
1~	Corrente monofásica.
3~	Corrente trifásica.
BACnet	Norma internacional, não vinculada a nenhuma empresa, para a comunicação de dados em sistemas de gestão técnica centralizada (ISO 16484-5).
CAN	Sistema de bus CAN (Controller Area Network) multi-master em que vários dispositivos CAN com os mesmos direitos podem comunicar entre si através de um bus bifilar em ciclos muito rápidos. O bus Wilo-CAN inclui o standard CANopen, standard independente de qualquer fabricante (EN 50325-4).
DM	Motor trifásico, 3~, L1/L2/L3/PE.
DN	Diâmetro nominal da conexão flangeada.
Δp	Pressão diferencial.
$\Delta p-c$	Modo de regulação para uma pressão diferencial constante.
$\Delta p-v$	Modo de regulação para uma pressão diferencial variável.
ΔT	Modo de regulação para uma temperatura diferencial.
EBM	Indicação individual de funcionamento.
Tecnología ECM	Motor de comutação eletrónica como rotor de ímã permanente, desenvolvido para bombas de alta eficiência.
IEE	Índice de eficiência energética (segundo o regulamento (UE) 641/2009 e 622/2012 "bombas circuladoras de rotor húmido" a respeito da diretiva ErP 2009/125/CE).
EM	Motor monofásico, 1~, L/N/PE.
ErP	Abreviatura inglesa para produtos relacionados com o consumo de energia ("energy-related products"). Diretiva ErP 2009/125/CE pela qual foi estabelecido um marco para a instauração de requisitos de design ecológico aplicáveis aos produtos que utilizem energia. Anteriormente, a Diretiva de design ecológico (EuP Directive 2005/32/EC).
ESM	Indicação individual de avaria.
Ext. Off	Entrada de controlo "OFF Externo".
Ext. Mín.	Entrada de controlo "Mínimo externo", p. ex., para a redução noturna (função de redução automática).
GTC	Gestão Técnica Centralizada.
GRD/GLRD	Kit de empanque.
$^{\circ}f$	Grau de dureza da água (unidade francesa); unidade antigamente em uso para avaliar a dureza da água. Não se emprega desde a implantação da unidade internacional mmol/l/conversão: 1 $^{\circ}f$ = 0,1783 mmol/l.
H	Altura de impulsão.
IF	Interface.
IR	Interface de infravermelhos.
Revestimento KTL	Revestimento por cataforese: lacado com alta aderência para uma proteção duradoura contra a corrosão.
KTW	Autorização alemã para produtos com plástico utilizados em aplicações de água potável.
LON	Local Operating Network (sistema bus de dados aberto, independente do fabricante normalizado em redes LONWorks).
MEI	Índice de eficiência mínima (segundo o regulamento (UE) 547/2012 "bombas de água" a respeito da diretiva ErP 2009/125/CE).

Abreviatura	
Abreviaturas	Significado
Modbus	Protocolo de comunicação baseado numa arquitetura tipo principal/reserva (master/slave). Como meios de transmissão utilizam-se a Ethernet e RS485. Muito utilizado para automatizações industriais e no âmbito da Gestão Técnica Centralizada.
mmol/l	Milimoles por litro: unidade do sistema internacional para expressar a dureza da água (dureza total ou conteúdo de iões alcalino-terrosos).
P_1	Potência absorvida (potência procedente da rede elétrica).
PLR	Interface de dados específico da Wilo.
$Q (= \dot{V})$	Caudal.
RMOT	Motor de reserva (motor de acionamento + impulsor + caixa de bornes/módulo eletrónico) como peça de substituição.
SBM	Indicação de funcionamento ou indicação geral de funcionamento.
SSM	Indicação de avaria ou indicação geral de avaria.
Entrada de control 0 - 10 V	Entrada analógica para a ativação externa das funções.
VDI 2035	Directiva VDI para evitar danos em instalações de aquecimento de água quente.
WRAS	Water Regulations Advisory Scheme (autorização para o uso de água potável no Reino Unido e Irlanda do Norte).
WSK	Contactos de proteção térmica do enrolamento, bi-metálico (no motor, para vigiar a temperatura do enrolamento; a proteção total do motor requer um dispositivo de disparo adicional).
	Modo de funcionamento de bombas duplas: funcionamento simples da bomba principal.
	Modo de funcionamento de bombas duplas: funcionamento em paralelo dos dois motores.
	Número de polos dos motores elétricos: Motor de 2 polos = aprox. 2900 rpm a 50 Hz.
	Número de polos dos motores elétricos: Motor de 4 polos = aprox. 1450 rpm a 50 Hz.
	Número de polos dos motores elétricos: Motor de 6 polos = aprox. 950 rpm a 50 Hz.

Material		
Materiales	Significado	AISI
1.4021	Aço cromado X20Cr13.	420
1.4034	Aço cromado X46Cr13.	-
1.4057	Aço cromado X17CrNi16-2.	431
1.4122	Aço cromado X39CrMo17-1.	-
1.4301	Cromo-níquel X5CrNi18-10.	304
1.4305	Cromo-níquel X8CrNiS18-9.	303
1.4306	Cromo-níquel X2CrNi19-11.	304L
1.4307	Cromo-níquel X2CrNi18-9.	304L
1.4401	Cromo-níquel-molibdênio X5CrNi-Mo17-12-2.	316
1.4408	Cromo-níquel-molibdênio GX5CrNi-Mo19-11-2.	316
1.4409	Cromo-níquel-molibdênio X2CrNi-Mo19-11-2.	316
1.4462	Cromo-níquel-molibdênio X2CrNi-MoN22-5-3.	329 (2205)
1.4541	Cromo-níquel com adição de titânio X6CrNi-Ti18-10.	321
1.4542	Cromo-níquel com adição de cobre e nióbio X5CrNiCuNb16-4.	630
1.4571	Cromo-níquel com adição de titânio X6CrNi-MoTi17-12-2.	316Ti
Abrasit	Material de fundição dura para uso com fluídos muito corrosivos.	-
Al	Material de metal leve (alumínio).	-
Ceram	Revestimento com alta aderência para uma proteção duradoura contra a corrosão.	-
Composite	Material plástico de alta resistência.	-
EN-GJL	Fundição com grafite laminar, também conhecida como fundição cinzenta. Para poder utilizar fundição cinzenta na instalação de água potável, deve-se cumprir a diretiva 98/83/CE relativa à qualidade das águas destinadas ao consumo humano e os correspondentes regulamentos técnicos reconhecidos.	-

O seu consultor Wilo irá ajudá-lo, caso necessite, a implementar meios especiais.

Material		
Materiales	Significado	AISI
EN-GJS	Fundição com grafite esferoidal, também designada como fundição nodular. Para poder utilizar a fundição nodular na instalação de água potável, deve-se cumprir a diretiva 98/83/CE relativa à qualidade das águas destinadas ao consumo humano e os correspondentes regulamentos técnicos reconhecidos.	-
G-CuSn10	Bronze sem zinco.	-
Fundición gris	Ver EN-GJL.	-
GJMW	Tipo de fundição especial: fundição branca maleável (designação anterior: GTW).	-
GGG	Ver EN-GJS.	-
Inox	Aço inoxidável.	-
NiAl-Bz	Bronze-níquel-alumínio.	-
PPO	Nome comercial: noryl, tecnopolímero reforçado com fibra de vidro.	-
PP-GF30	Polipropileno, reforçado com 30% de fibra de vidro.	-
PUR	Poliuretano.	-
RG	Execução em bronze.	-
SiC	Carboneto de silício.	-
St	Aço.	-
V2A	Grupo de materiais, p. ex. 1.4301, 1.4306.	304
V4A	Grupo de materiais, p. ex. 1.4404, 1.4571.	316

O seu consultor Wilo irá ajudá-lo, caso necessite, a implementar meios especiais.

Desgaste/deterioração

As bombas ou os seus componentes estão sujeitos de acordo com a norma técnica atual a uma deterioração ou a um desgaste (DIN 31051/DIN EN 13306). Isto pode variar em função dos parâmetros de funcionamento (temperatura, pressão, velocidade, qualidade da água) e a situação de instalação ou de uso e, em consequência, provocar que os produtos ou componentes mencionados, incluindo os componentes elétricos/eletrónicos, sofrerão avarias em momentos distintos.

Peças de desgaste ou submetidas a deterioração são todos os componentes com esforço dinâmico ou giratório incl. componentes eletrónicos carregados de tensão, especialmente:

- Junta (incl. kit de empanque), anel de retenção
- Vedantes
- Rolamento, casquilho e eixo
- Impulsores e corpo da bomba
- Anel de rolamento e de desgaste
- Anel de desgaste / disco de desgaste
- Sistema de corte
- Condensador
- Relé / contactor / interruptor
- Circuitos eletrónicos, componentes semicondutores, etc.

Nas bombas e na maquinaria de fluídos (como agitadores de motor submersíveis e as bombas de recirculação), assim como nos seus componentes com revestimento (revestimento por cataforeses, 2K ou Ceram), os elementos abrasivos que contêm o fluído exercem um desgaste constante sobre o revestimento. Por este motivo, nos ditos complementos se considera que o revestimento também é um componente de desgaste.

As consequências do desgaste ou deterioração naturais não estão incluídas na garantia do fabricante.



















Substituição de bomba

Para obter informações detalhadas sobre o tópico "Reposição de bombas de aquecimento", consulte a lista de reposição atualizada da Wilo para bombas de aquecimento.

Condições gerais de fornecimento e venda da Wilo

A versão atual das nossas condições gerais de fornecimento e venda podem ser consultadas no nosso site ou no final desta lista de preços:

<https://wilo.com/pt/pt/legal.html>

Campos de aplicação	Significado	Certificação/Função	Significado
	Aquecimento		Smart Connect
	Água quente sanitária		Compatibilidade com a APP Wilo (ativação BT) disponível através de módulos adicionais
	Solar térmico, geotermia		Certificação TÜV SÜD
	Climatização, refrigeração		Apoio ao equilíbrio hidráulico
	Aproveitamento de águas pluviais		Função de sincronização
	Abastecimento de água/aumento de pressão		
	Abastecimento de água para centrais de incêndio		
	Tratamento de águas		
	Captação de água		
	Irrigação		
	Recolha de águas residuais/transporte de águas residuais		
	Tratamento de águas residuais		
	Drenagem, (incl. proteção contra transbordamento)		
	Aplicações industriais		

O que regula a Diretiva ErP?

ErP significa “energy-related products”, ou seja, produtos relacionados com o consumo de energia. Esta diretiva aprovada pela União Europeia em 2009, é uma diretiva fulcral acerca do design de produtos que respeitam o meio ambiente. Em regulamentos mais específicos afeta também as bombas circuladoras de rotor húmido, os motores elétricos de bombas de rotor seco e as próprias bombas de rotor seco.

Bombas de rotor húmido

A eficiência das bombas de rotor húmido indica-se mediante o índice de eficiência energética (IEE). A gama de produtos Wilo cumpre estes requisitos na perfeição. O valor IEE correspondente às nossas bombas está descrito na tabela de dados.

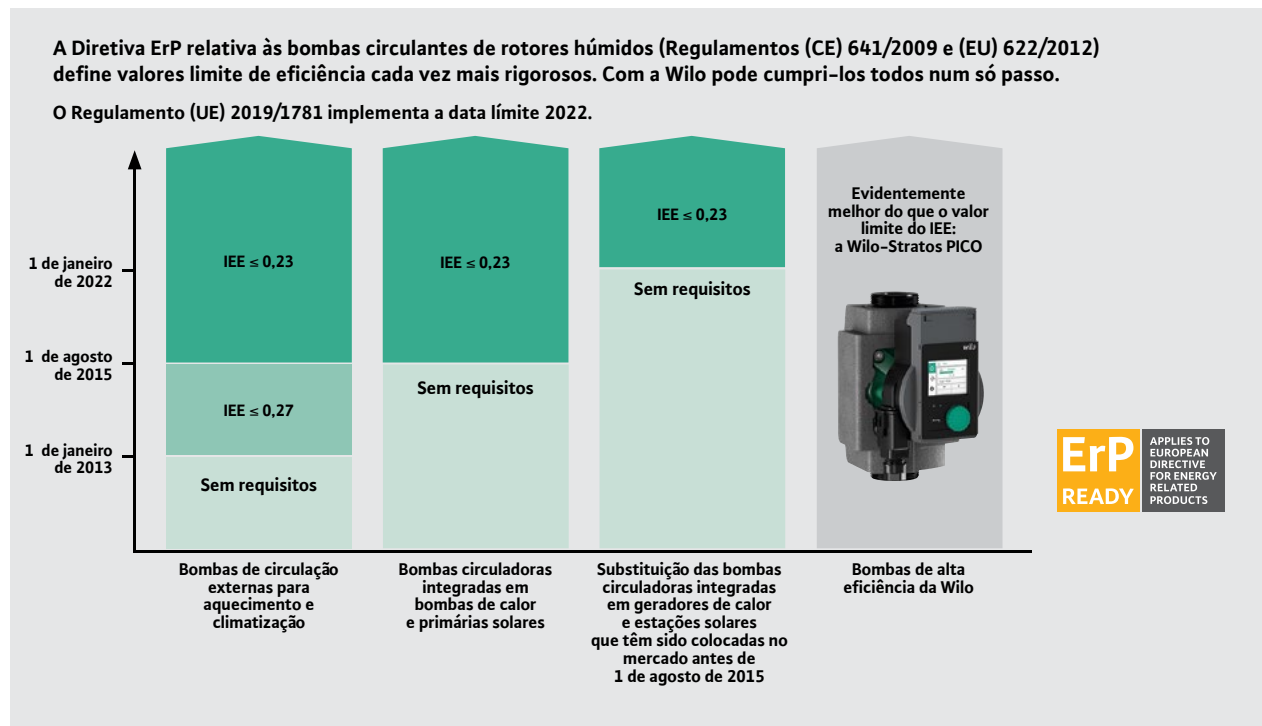

IEE = índice de eficiência energética de acordo com os Regulamentos (CE) 641/2009 e (EU) 622/2012 de la Comisión Europea (determinado por comparar os diversos consumos de potência dentro de um perfil de carga com uma bomba de referência normal)

Bombas de rotor seco

No caso das bombas de rotor seco, o "valor de eficiência" (IE) determina a classe de rendimento dos motores elétricos. A carteira de produtos Wilo cumpre os requisitos na perfeição. Sempre que é possível, a Wilo ultrapassa os requisitos, como é o caso das séries Wilo-Stratos GIGA, cuja elevada eficiência do motor se baseia num conceito especial de acionamento.

Os regulamentos também são válidos para bombas integradas em grupos de pressão. A Wilo cumpre os requisitos também neste caso, e ultrapassa-os uma vez mais com a série Wilo-Helix EXCEL.

A diretiva ErP relativa aos motores elétricos (Regulamento (CE) 640/2009 + Regulamento (EU) 2019/1781) estabelece sempre limites energéticos rigorosos. Com a Wilo pode cumpri-los todos num só passo.

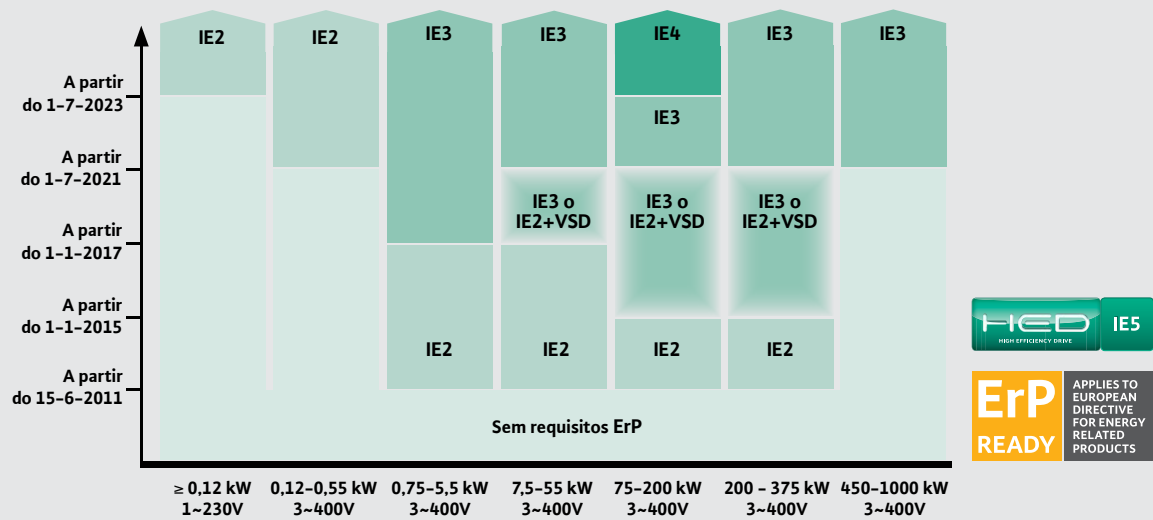

IE2, IE3, IE4 = classes de eficiência energética de motores de acordo com a norma IEC 60034-30, prescritas pelo Regulamento da Comissão Europeia (CE) 640/2009 e (EU) 2019/1781 de la Comisión Europea a partir das datas acima referidas
IE5 = Melhor Classe de Eficiência Energética de acordo com IEC TS 60034-30-2 (Eficiência Ultra Premium)

Bombas de água:

Pela primeira vez, na nova diretiva ErP também se contempla a eficiência hidráulica das bombas de água, cujo funcionamento consome grande parte dos recursos naturais e de energia. Um estudo indica que o consumo de eletricidade mundial no ano 2005 para bombas de água foi de 109 TWh e estima-se que será de 136 TWh no ano 2020. Isto corresponde a uma expulsão de CO₂ de 60 Mt. A particularidade do Regulamento (CE) 547/2012 é que se centra especialmente nos rendimentos hidráulicos. Os requisitos para os motores estão definidos no Regulamento (UE) 2019/1781. O objetivo é alcançar o rendimento energético mais adequado do conjunto mediante a utilização de motores e sistemas hidráulicos de alta eficiência.

Quais são os tipos de hidráulicos afetados?

A diretiva é válida para os seguintes tipos de hidráulicos de bombas de rotor seco e bombas submersíveis multicelulares utilizadas para impulsionar água limpa:

- Bombas de água com entrada axial, vedantes próprios.
- Bombas de água com entrada axial; execução monobloco.
- Bombas hidráulicas monobloco com entrada radial, execução Inline.
- Bombas de água verticais multicelulares.
- Bombas de água submersíveis multicelulares em construção de 4" e 6".

A diretiva não é válida para:

- Bombas de água especialmente desenhadas para bombear água limpa com temperaturas abaixo dos -10 °C ou acima dos 120 °C.
- Bombas de água destinadas unicamente para a extinção de incêndios.
- Bombas volumétricas de água.
- Bombas de água autoferrantes.

Índice de eficiência mínima (MEI) como valor de comparação

A classificação dos sistemas hidráulicos é obtida através do valor MEI. O valor de referência para bombas de água com o melhor rendimento hidráulico é $MEI \geq 0,7$. Os três pontos seguintes são importantes para a classificação dos sistemas hidráulicos:

- 1.º Ponto de máximo rendimento (BEP = Best Efficiency Point): ponto de funcionamento com a bomba no seu máximo rendimento hidráulico.
- 2.º Carga parcial (PL = Part load): ponto de funcionamento com o caudal a 75% do ponto de máximo rendimento.
- 3.º Sobrecarga (OL = Over load): ponto de funcionamento com o caudal a 110% do ponto de máximo rendimento.

Para determinar o valor MEI, este deverá estar situado para os três pontos de medição acima do valor mínimo requerido. A fórmula para realizar o cálculo das bombas afetadas está determinada no regulamento.

A implantação do MEI foi realizada em duas etapas entre 2013 e 2015. Desde o dia 1 de Janeiro de 2015, as bombas dos tipos de hidráulicos afetados devem alcançar um índice de eficiência mínima $MEI \geq 0,4$. O valor MEI deve ser incluindo tanto na placa de características como na documentação do produto.

Aplicação dos valores mínimos de MEI como medida de desempenho hidráulico das bombas de água de acordo com a diretiva ErP (Regulamento (UE) 547/2012)

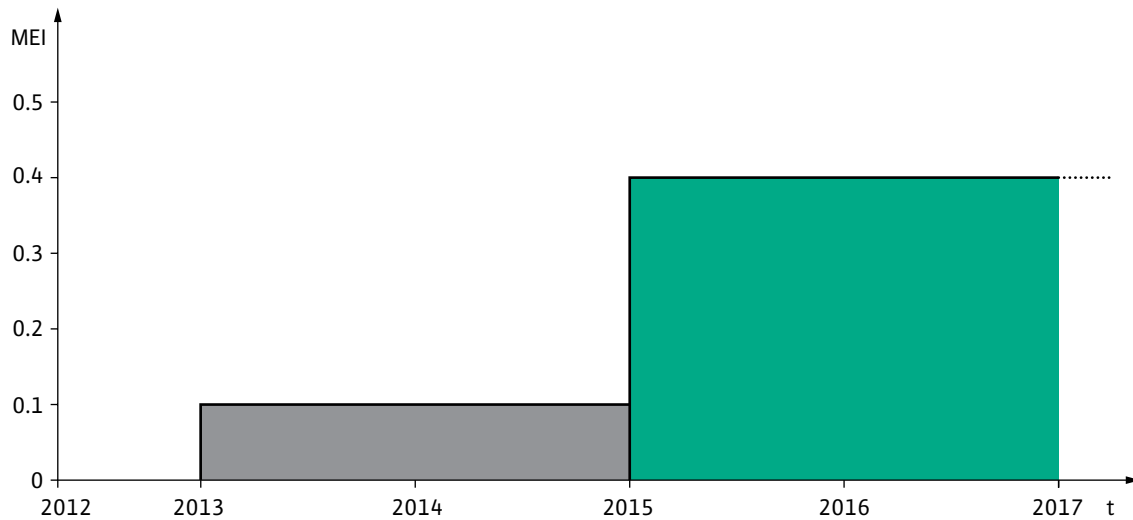

Variante	Códigos	Significado
Variantes de kit de empanque	S1	Q1Q1X4GG para misturas de água-glicol com a seguinte composição: percentagem de glicol entre 20% e 40% do volume e uma temperatura de funcionamento entre 40°C e 120°C, ou uma percentagem de glicol entre 40% e 50% do volume e uma temperatura de funcionamento entre -20°C e 120°C.
	S2	AQ1VGG para emulsões de água-óleo e água com teor de óleo até 90°C.
	P6	Bomba equipada com fecho de cartucho (extração traseira).
Variantes de carcaça	H1	EN-GJS-400-18-LT (antes GGG 40.3) (fundição com grafite esférico ou fundição nodular).
	H4	Flanges combinadas PN 6/PN 10 para IPL; só para IPL 40, IPL 50 (1450 rpm), IPL 40, IPL 50, IPL 65 (2900 rpm).
	H5	Pressão máx. de trabalho PN 16 (com IPL/DPL e IP-E/DP-E).
Variantes de motor	K3	Termistores integrados (3 unidades, dispositivos de disparo como acessório).
	N	Execução N de eixo dividido com motor normalizado IEC (só IPL, DPL).
Variantes de impulsor	L1	Impulsor de bronze RG = G-CuSn 10.
Variantes de controlo	L4	Bomba com regulação eletrónica sem sensor (sonda de pressão diferencial).
Variante de água para consumo	R1	Bomba com materiais específicos adequados para água de consumo.
Variante de água para consumo	P2	Bomba com materiais específicos adequados para água de consumo

Controlo/regulação das bombas

Durante o funcionamento das bombas Wilo com quadros ou acessórios modulares, devem ser respeitadas as condições de funcionamento elétrico segundo a REBT.

Se as bombas de rotor húmido e rotor seco funcionam com um conversor de frequência não fornecido pela Wilo, é preciso utilizar filtros de saída para reduzir o ruído no motor, evitar os picos de tensão prejudiciais e manter os seguintes valores limite:

→ Bombas de rotor húmido com $P_2 \leq 2,2$ kW e bombas de rotor seco com $P_2 \leq 1,1$ kW.

Velocidade da subida de tensão $du/dt < 500$ V/ μ s.

Picos de tensão $\hat{u} < 650$ V.

No caso dos motores de rotor húmido recomenda-se utilizar os filtros de onda senoidal (filtros LC) para reduzir o ruído no lugar dos filtros du/dt (filtros RC).

→ Bombas de rotor seco com $P_2 > 1,1$ kW .

Velocidade da subida de tensão $du/dt < 500$ V/ μ s .

Picos de tensão $\hat{u} < 850$ V.

ASSISTÊNCIA TÉCNICA DA WILO UMA FORTE PARCERIA.

Descubra todo o
conteúdo online em
[www.wilo.com/pt/pt/
Assistencia/](http://www.wilo.com/pt/pt/Assistencia/)



**SEJA QUAL FOR O SEU CAMINHO:
NÓS IREMOS CONSIGO.**



A OFERTA DE SERVIÇOS DA WILO

Versátil e individualmente acessível.

Com a Wilo como seu parceiro, não só pode ter a certeza de escolher soluções de produtos de alta qualidade, mas também de beneficiar de um pacote de serviços bem pensado, abrangente e sem preocupações. Colaboramos para desenvolver um conceito de serviço adaptado às suas necessidades individuais; com a nossa experiência e assessoria personalizada, asseguramos que o funcionamento dos seus sistemas sejam o mais eficientes, fiáveis e económicos possível.

Enquanto isso, os nossos técnicos qualificados estão prontos para ajudá-lo com um suporte rápido, fiável e pontual. **Nós chamamos a isso: Pionering for You.**



O SERVIÇO DA WILO ESTÁ À SUA DISPOSIÇÃO:

Os nossos serviços técnicos estão à sua disposição. Não importa qual seja o resultado basta uma chamada para obter o apoio dos nossos especialistas em bombas. Eles o ajudarão rapidamente e profissionalmente com coordenação direta.

T +351 219 333 060
service.pt@wilo.com

Conheça a nossa oferta de serviços em
www.wilo.com/pt/pt/Assistencia/





wilo

Pioneering
for You



SUPERVISÃO

Segurança desde o início.

O posicionamento da Wilo como fornecedor de soluções engloba uma abordagem digital para a seleção, gestão, comissionamento e monitorização das suas bombas, bem como a assistência associada antes, durante e após a instalação. Na Wilo, o apoio a projetos de tecnologia de bombas e sistemas complexos começa muito antes da instalação propriamente dita. Apoiamos os nossos clientes até mesmo durante a fase de projeto, a fim de garantir a qualidade do trabalho e a relação custo-benefício. A nossa competente e qualificada equipa, irá dar-lhe suporte com recomendações e conselhos técnicos durante todo o projeto.



A NOSSA ASSISTÊNCIA TÉCNICA PARA SI:

- Visitas regulares à instalação garantem qualidade nas informações e conselhos
- Aconselhamento técnico, também disponível no local
- Relatório de estado com recomendações após a visita
- Apoio integral de um especialista da Wilo

Se precisar do apoio de um especialista da Wilo,
pode solicitar o nosso apoio aqui:

www.wilo.com/pt/pt/Assistência/Supervision/





INSTALAÇÃO

Instalamos para a satisfação do cliente.

O nosso experiente serviço de assistência Wilo oferece a instalação das nossas bombas ou sistemas de bombeamento por nossa própria equipa (disponível em alguns países). Oferecemos um processo abrangente, desde a recolha de informações do local da instalação, até à instalação dos nossos produtos e sistemas. A inspeção profissional da configuração do local de montagem e a instalação de todos os componentes necessários, lançam as bases para o comissionamento bem sucedido do sistema. Os danos e os custos resultantes destes, só podem ser evitados através da configuração ideal do sistema e da interação de vários fatores individuais.



A NOSSA ASSISTÊNCIA TÉCNICA PARA SI:

- Recolha de informações do local
- Fornecimento de componentes/materiais da Wilo e outros fornecedores
- Instalação de tubagens e eletrónica

Se precisar do apoio de um especialista da Wilo,
pode solicitar o nosso apoio aqui:

www.wilo.com/pt/pt/Assistência/Installation/





COMISSIONAMENTO

O alto desempenho é a nossa força.

Pode contar com o serviço de comissionamento da Wilo para garantir um processo suave ao implementar novos sistemas na sua instalação. Teremos prazer em acompanhá-lo através do processo de comissionamento dos nossos produtos e apoiá-lo passo a passo. Irá beneficiar diretamente das vantagens dos nossos produtos e do seu desempenho na operação. Os nossos técnicos qualificados irão familiarizá-lo com todos os pontos fortes para garantir um comissionamento seguro e otimizado.



A NOSSA ASSISTÊNCIA TÉCNICA PARA SI:

- Formação pessoal por um especialista da Wilo
- Verificação do sistema
- Ajuste otimizado dos parâmetros do sistema
- Teste funcional e funcionamento experimental
- Documentação de comissionamento no relatório de assistência
- Pessoa de contato permanente para comissionamento no local

Conheça a nossa oferta de serviços em
www.wilo.com/pt/pt/Assistência/Commissioning/



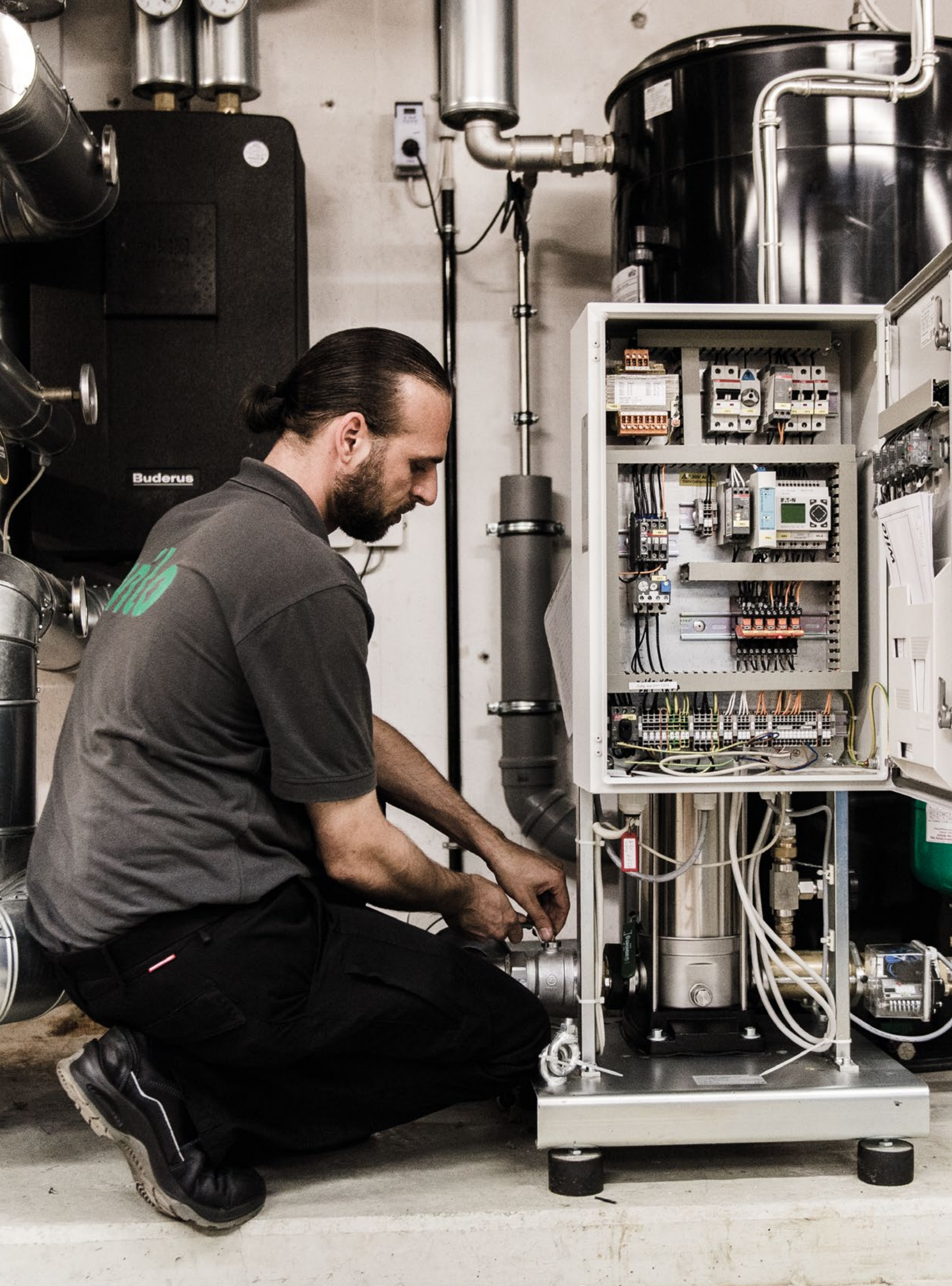

Buderus



MANUTENÇÃO

Tomar precauções compensa.

Oferecemos uma variedade de opções para verificar regularmente se os nossos produtos estão a funcionar correctamente e para garantir que eles continuem a funcionar de forma fiável a longo prazo. Para isso, adaptamos as nossas soluções de manutenção às suas necessidades individuais e aos seus produtos. Para garantir o bom funcionamento do sistema, os nossos especialistas verificam, monitorizam e mantêm regularmente todos os componentes necessários do sistema.

MODELOS DE CONTRATO DE MANUTENÇÃO

Serviços	Basic	Comfort	Prémium
Controlo de funcionamento	✓	✓	✓
Limpeza e inspeção	✓	✓	✓
Enchimento para todos os reservatórios hidropneumáticos pertencentes à bomba/sistema incluído	✓	✓	✓
Sem custos de mão-de-obra ou deslocação para pequenas reparações entre intervalos de manutenção	✓	✓	✓
Desconto na substituição das peças		✓	✓
Assistências de emergência		✓	✓
Direito especial de rescisão			✓
Peças de desgaste incluídas			✓
Sem gastos de deslocação para intervenções adicionais sobre os grupos sujeitos a contrato			✓



A NOSSA ASSISTÊNCIA TÉCNICA PARA SI:

- Bomba profissional e inspeção de sistema
- Manutenção e reparações
- Soluções individuais de manutenção a um preço fixo
- Documentação de todos os trabalhos de manutenção em listas de verificação

Se precisar do apoio de um especialista da Wilo, pode solicitar o nosso apoio aqui:

www.wilo.com/pt/pt/Assistencia/Maintenance/



A close-up photograph of a person's hand holding a black, rugged toolbox. The toolbox is the central focus, with the brand name 'wilo' printed in a bold, teal, lowercase font on its side. The toolbox has a textured, ribbed surface and a handle on top. In the background, a white car is partially visible, out of focus, suggesting an outdoor setting like a parking lot or a service area. The lighting is bright, and the overall composition is clean and professional.

wilo

WILOCARE

Máxima segurança operacional e de custo.

Com WiloCare, agrupamos todos os nossos serviços de manutenção num pacote abrangente, que é complementado pela manutenção remota do seu sistema.

Graças aos dados transmitidos pela sua bomba, podemos lidar com mensagens de erro, solução de problemas e otimização, se necessário.

Desta forma, podemos sempre garantir a operação otimizada do sistema de forma rápida, fiável e sem complicações.

ESCOLHA ENTRE TRÊS PACOTES WILOCARE: BASIC, COMFORT OU PREMIUM

Assistência técnica	Basic	Comfort	Prémium
Wilo-Smart Gateway (Sistema eletrónico de comunicação)	✓	✓	✓
Relatório do estado anual/mensal	✓	✓	✓
Taxa fixa mensal	✓	✓	✓
Mensagem de erro por e-mail/SMS para um destinatário	✓	✓	✓
Visualização de três tipos de dados incluídos	✓	✓	✓
Histórico de dados dos últimos três meses incluído	✓	✓	✓
Contrato de manutenção	Opcional (Basic)	Comfort	Prémium
Desconto especial na substituição das peças		✓	✓
Assistências de emergência incluídas		✓	✓
Direito de rescisão do contrato			✓
Peças de desgaste incluídas			✓
Sem custos de deslocação para intervenções adicionais em equipamentos contratuais			✓



A NOSSA ASSISTÊNCIA PARA SI:

- Relatório mensal de estado, como base para medidas de otimização
- Inspeção abrangente do sistema por um especialista da Wilo
- Medidas de manutenção regulares para manter o valor das suas bombas e sistemas
- Interfaces de conectividade para permitir a solução automática de problemas em caso de mau funcionamento

Pode fazer o download do folheto da WiloCare aqui:

www.wilo.com/pt/pt/Assistência/WiloCare/





ENERGY SOLUTIONS

A nossa promessa para preservação do meio ambiente.

Beneficie do enorme potencial de economia ao mandar verificar e otimizar as suas bombas em termos de eficiência, consumo de energia e desempenho por um especialista da Wilo. Otimizando ou substituindo as sistemas existentes com soluções novas e altamente eficientes (produtos, serviços, know-how) têm principalmente um impacto positivo nos custos operacionais e na fiabilidade operacional. Em adição ao potencial de economia de energia, também assumimos a responsabilidade na luta contra as mudanças climáticas para as gerações futuras, além de sermos capazes de reduzir diretamente as emissões de CO₂ através da aplicação dos nossos produtos de alta eficiência.



A NOSSA ASSISTÊNCIA TÉCNICA PARA SI:

- Avaliação detalhada do custo do ciclo de vida (análise LCC)
- Auditoria energética incluindo informações sobre o potencial de economia de energia
- Recomendação pró-ativa de opções de substituição

Se precisar do apoio de um especialista da Wilo,
pode solicitar o nosso apoio aqui:
www.wilo.com/pt/pt/Assistência/Energy-Solutions/



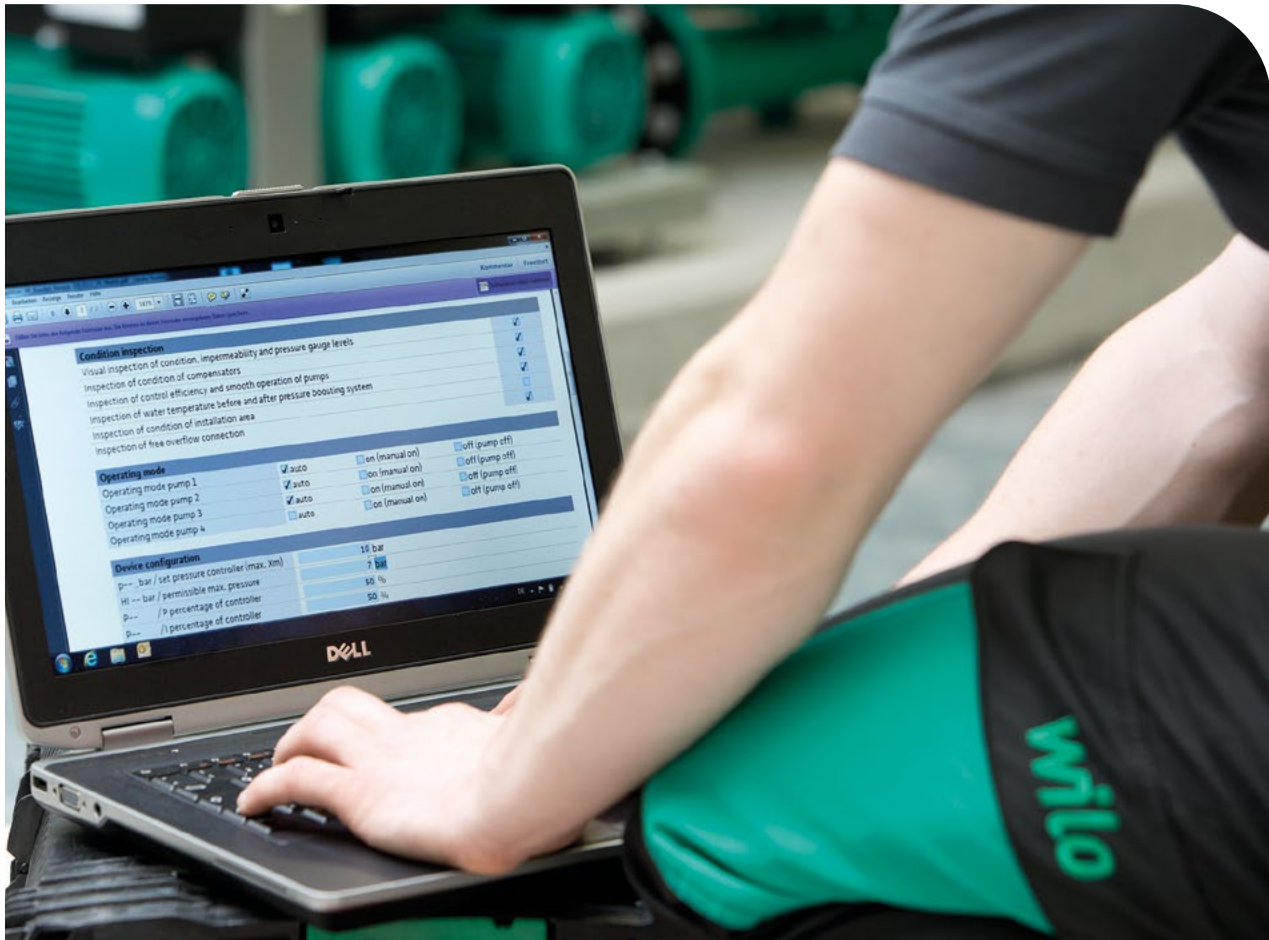

OTIMIZAÇÃO DO SISTEMA

Serviços focados na eficiência.

A otimização das suas bombas e sistemas de bombagem é uma das melhores maneiras de garantir a fiabilidade operacional adequada do sistema como um todo. Muitas vezes, os sistemas existentes podem ser otimizados através de pequenas mudanças e ajustes, o que pode aumentar significativamente a eficiência e, portanto, a eficácia.



A NOSSA ASSISTÊNCIA TÉCNICA PARA SI:

- Limpeza de tanques de água fria (cloração)
- Revisão de bombas/sistemas para restaurar a sua eficiência total
- Remoção contínua de contaminação e microbolhas em sistemas de ar condicionado, incluindo aeração por tempo definido (SiClean)
- Incorporação de novas tecnologias ou funções em sistemas mais antigos para economizar gastos de capital (retrofitting)

Se precisar do apoio de um especialista Wilo,
pode solicitar o nosso apoio aqui:

www.wilo.com/pt/pt/Assistência/Otimização-do-sistema/



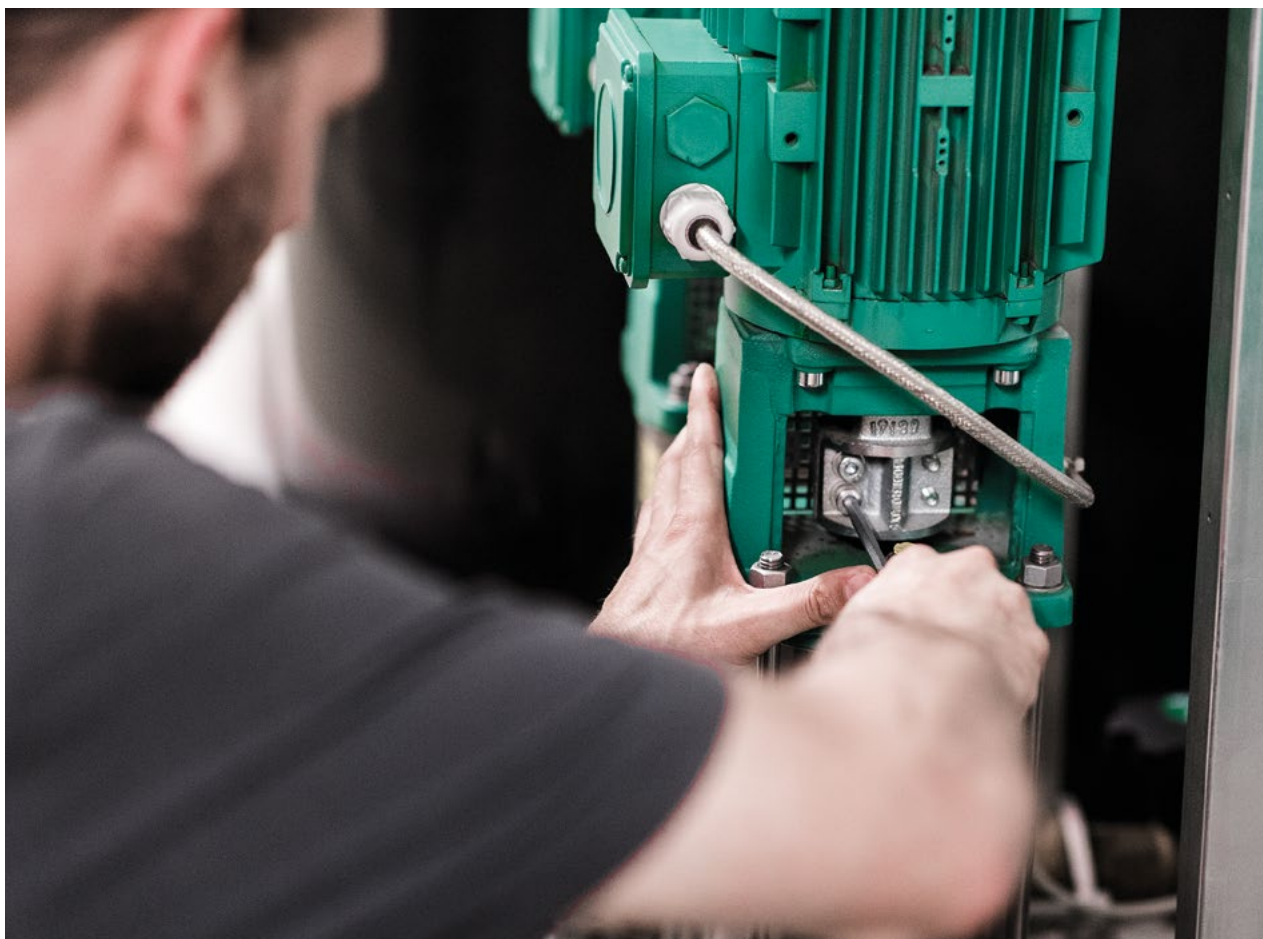

REPARAÇÃO

Assistência rápida garantida.

Com a nossa abordagem comercial orientada para o cliente, é importante para nós que os problemas com a sua bomba Wilo sejam resolvidos de forma fiável e permanente. O nosso serviço de reparações irá ajudá-lo de forma simples e consciente, independentemente de precisar de uma reparação no local ou na própria Wilo.



A NOSSA ASSISTÊNCIA TÉCNICA PARA SI:

- Verificação e eliminação das causas das falhas pelos nossos especialistas
- Proposta de reparação sem compromisso
- Execução de testes eletro-hidráulicos para obter a informação correta sobre a funcionalidade, qualidade e desempenho da bomba ou sistema
- Revestimento de vários componentes da bomba ou do sistema para um fator de eficiência otimizado
- Documentação da reparação efectuada no relatório de serviço

Se precisar do apoio de um especialista da Wilo,
pode solicitar o nosso apoio aqui:

www.wilo.com/pt/pt/Assistência/Repair/





PEÇAS DE SUBSTITUIÇÃO

Durável, fiável e disponível.

Fornecemos a peça de substituição correta para o seu produto Wilo. A nossa logística eficiente com um stock à medida de peças de substituição torna isso possível e protege os seus processos de trabalho.



A NOSSA ASSISTÊNCIA TÉCNICA PARA SI:

- Peças de substituição originais com qualidade comprovada da Wilo
- Stock de peças de substituição sob medida, capacidade de abastecimento global
- Disponibilidade de todas as peças de substituição padrão.
- Suporte na escolha das peças de substituição certas (asesoramento sobre as peças de substituição)

Pode aceder ao nosso catálogo de peças de substituição aqui:

<https://wilo.com/pt/pt/Assistência/Spare-Parts/>





EXTENSÃO DE GARANTIA

Segurança no planeamento e custos controlados.

O serviço Wilo oferece uma extensão de garantia de até cinco anos quando o comissionamento e manutenção de um novo produto Wilo é feito por nós. Para você, isso significa proteção contra custos de reparação inesperados, mesmo depois de expirada a garantia legal do fabricante.



A NOSSA ASSISTÊNCIA TÉCNICA PARA SI:

- Proteção total e segurança de custos previsíveis
- Manutenção regular pelo serviço da Wilo
- Utilização de peças de substituição originais

Para entrar em contacto com o Serviço da Wilo,
clique aqui:

www.wilo.com/pt/pt/Assistência/Extended-Warranty/



WILO-SERVICE PACKAGES

Crie o seu próprio serviço feito por medida!



Os packs de assistência Wilo oferecem-lhe um elevado grau de flexibilidade e permitem-lhe combinar serviços individuais, adaptando assim o âmbito dos serviços às suas necessidades individuais.

Desta forma, pode obter não só segurança financeira, mas também fiabilidade operacional. Receba conselhos competentes e profissionais dos nossos colegas da assistência técnica e a proposta exata e personalizada do serviço de que você precisa para o seu produto específico.

Para torná-lo mais fácil, oferecemos packs de serviços predefinidos em três níveis. Basta escolher o âmbito de serviços que se adapta às suas necessidades. Se necessário também pode adaptar facilmente e individualmente os packs às suas necessidades e expandi-los com módulos de serviço adicionais.

Service Package S

Supervisão
Comissionamento
Manutenção Basic

Service Package M

Garantia estendida*
Supervisão
Comissionamento
Manutenção Comfort

Service Package L

Energy Solutions
Garantia estendida*
Supervisão
Comissionamento
Manutenção Premium

Serviços opcionais

Garantia estendida*	Energy Solutions	Instalação
Energy Solutions	Instalação	Otimização do sistema
Instalação	Otimização do sistema	WiloCare Prémium
Otimização do sistema	WiloCare Comfort	Reparações
WiloCare Basic	Reparações	Peças de substituição
Reparações	Peças de substituição	
Peças de substituição		

*Pré-condições: Comissionamento e Manutenção Wilo, válido para novos produtos



Aquecimento, Climatização e A.Q.S.

Aquecimento

Informação técnica

Vasos de expansão: Princípio de funcionamento e pressurização

Os vasos de expansão numa instalação de aquecimento ou ar condicionado são os responsáveis por absorver as mudanças de volume que ocorrem no fluido como resultado de mudanças de temperatura do mesmo. Desempenha um papel muito importante na instalação e por isso é relevante fazer uma correta seleção, instalação e pressurização do mesmo.

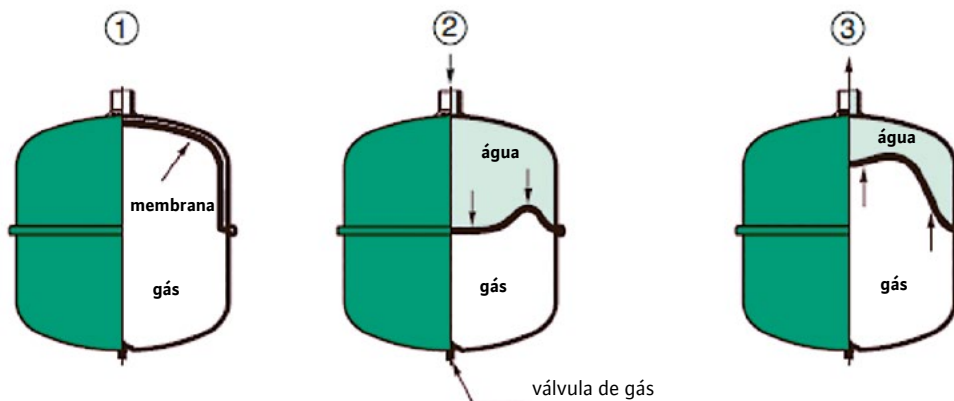

No momento inicial, quando se instala o vaso e a instalação ainda está vazia, o gás ocupa o volume total do vaso. Depois de pressurizado o gás até à pressão inicial necessária, enche-se a instalação de água. A pressão do gás no interior do vaso é a que equilibra a pressão estática da instalação.

Quando a temperatura começa a subir, o volume de água no circuito aumenta devido à dilatação e comprime a membrana. O volume do gás diminui e a pressão da instalação aumenta. Isto deve ser calculado corretamente para evitar que a dilatação seja tanta que chegue a abrir a válvula de segurança.

Assim que a caldeira parar e a água ficar novamente fria, a pressão na instalação diminui e parte da água contida no vaso regressa ao circuito.

Pressurização

Existem 3 tipos de pressão a ter em conta:

P_o : é a pressão de pré-ajuste à qual deve ser pressurizado o gás contido no vaso. Esta pressão calcula-se da seguinte forma: $(H_{ST}/10)+0,3$, sendo o resultado em bares e sendo H_{ST} (m) a altura geométrica da instalação.

P_a : é a pressão inicial à qual é pressurizado o fluido da instalação. Esta pressão faz com que entre um pouco de volume de fluido no vaso. Calcula-se da seguinte forma: $p_0+0.3$ (bar).

P_e : é a pressão final. Esta pressão é necessária para calcular o volume nominal do vaso. É obtida subtraindo à pressão da válvula de segurança (P_{SV}) o valor $0.1 \cdot P_{SV}$ (este diferencial deverá ser pelo menos 0,5 segundo a EN12828).

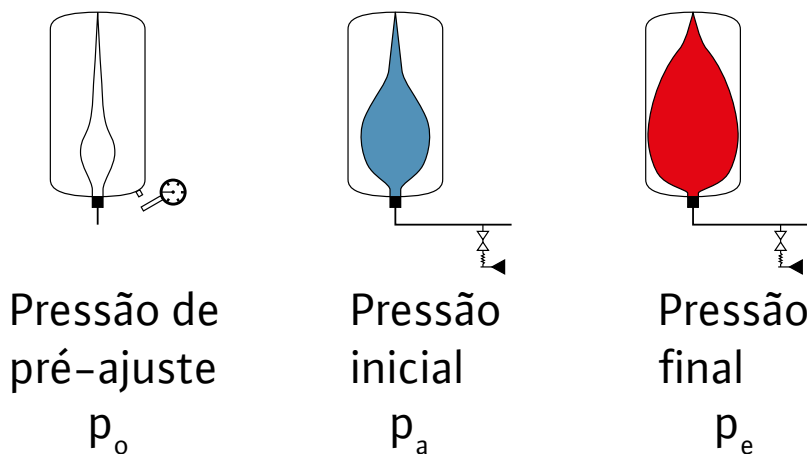

Cálculo do volume do vaso

Para calcular o volume do vaso temos que seguir um conjunto de passos:

Em primeiro lugar é necessário conhecer o volume total da instalação. Para saber esta informação iremos basear-nos nas tabelas que nos indicam o volume em litros por kW de cada emissor segundo a temperatura média.

$$V_T = VA \times P_T$$

V_T : volume total em litros

VA: volume em l/kW segundo o emissor e dT

P_T : potência térmica instalada em kW

Tabela 2: volume* aprox. de água do sistema de aquecimento refere-se à capacidade calorífica Q instalada								
tmax tR °C		90 70	80 60	70 55	70 50	60 40	50 40	40 30
Radiadores	VA litros/KW	14,0	16,5	20,1	20,6	27,9	36,6	-
Radiadores planos	VA litros/KW	9,0	10,1	12,1	11,9	15,1	20,1	-
Convetores	VA litros/KW	6,5	7,0	8,4	7,9	9,6	13,4	-
Climatizadores	VA litros/KW	5,8	6,1	7,2	6,6	7,6	10,8	-
Piso radiante	VA litros/KW	9,2	10,3	11,8	11,9	14,7	18,0	26,8
*volume de água = gerador de calor + rede de distribuição + emissores de calor								

Uma vez conhecido o volume total do sistema, será necessário calcular o volume de expansão do fluido que irá depender da temperatura. O coeficiente de expansão do fluido segundo a temperatura pode ser visto na seguinte tabela:

Tabela 1: e, coeficiente de expansão e pressão de vapor													
t (TAZ, tmax, tR, tmin) °C	-34	-28	-20	-10	40	50	60	70	80	90	100	105	110
e 0% glicol= 0 °C	-	-	-	-	0,0074	0,0118	0,0168	0,0224	0,0287	0,0356	0,0432	0,0472	0,0514
po bar	-	-	-	-	-	-	-	-	-	-	-	0,2	0,4
e 40% glicol=-24 °C	-	-	-	-	0,0239	0,0300	0,0364	0,0431	0,0502	0,0576	0,0653	0,0693	0,0734
po bar	-	-	-	-	-	-	-	-	-	-	-	-	0,2
sist. de água de refrigeração < 5 °C	0,0110	0,0088	0,0049	0,0014	-	-	-	-	-	-	-	-	-
sist. de água de refrigeração > 70 °C	-	-	-	-	-	-	-	-	0,0069	0,0143	0,0221	0,0262	0,0304

$$V_e = e \times V_T$$

V_e : volume de expansão em litros

e: coeficiente de expansão

O volume líquido do vaso V_N será composto pelo volume de expansão mais o volume de reserva.

$$V_N = V_e + V_v$$

O Volume de Reserva V_v , será expresso em litros. Além de calcular o volume adicional de água devido à expansão térmica, o vaso de expansão deve ter um volume de reserva para compensar possíveis fugas de água do sistema. Los vasos de expansão de volume inferior a 15 litros devem acomodar pelo menos 20% do seu volume como reserva de água. Os vasos ou tanques de expansão com volumes superiores a 15 litros devem acomodar um volume de reserva de, pelo menos, 0,5% do teor total de água do sistema V_t , ou pelo menos 3 litros. De acordo com a EN 12828, o volume de reserva deve ser:

$$V_v \geq 0.005 \times V_T \geq 3l$$

Por último, há que ter em conta o fator de pressão (D_f) para calcular o volume nominal do vaso. Este cálculo irá ser muito diferente se se pretender instalar um vaso convencional ou um sistema de pressurização que mantém a pressão mais estável na instalação mediante o compressor ou as bombas.

Em vasos de pressão convencionais o fator de pressão é:
$$D_f = \frac{1}{\text{eficiencia}} = \frac{(p_e + 1)}{(p_e - p_0)}$$

Em sistemas de pressurização que ativamente mantém a pressão mais estável, o fator de pressão pode ser considerado $D_f = 1,1$ a $1,2$. Assim, o volume nominal do vaso, que será o resultado da multiplicação $V_N \times D_f$, será muito inferior para sistemas que ativamente tentam manter a pressão constante mediante o compressor ou as bombas do que para vasos convencionais. Pode ser interessante considerar a instalação de um sistema de pressurização mediante o compressor ou as bombas já que isto representa certas vantagens como um tamanho muito menor, manutenção sem esvaziamento, pressão do sistema mais estável, etc.

Propriedades da água líquida

PROPRIEDADES DA ÁGUA LÍQUIDA							
t	μ	ρ	v	C_p	γ	c_a	P_w
°C	Pa/s	kg/m ³	m ² /s	kJ/(kg·K)	1	1	Pa
4	$1,546 \cdot 10^{-3}$	999,86	$1,546 \cdot 10^{-6}$	4,2054	1	0	813
0	$1,749 \cdot 10^{-3}$	999,81	$1,749 \cdot 10^{-6}$	4,212	1,000	0,0001	611
5	$1,500 \cdot 10^{-3}$	999,85	$1,501 \cdot 10^{-6}$	4,204	1,000	0,0000	872
10	$1,300 \cdot 10^{-3}$	999,58	$1,300 \cdot 10^{-6}$	4,197	1,000	0,0003	1.228
15	$1,136 \cdot 10^{-3}$	999,01	$1,138 \cdot 10^{-6}$	4,191	0,999	0,0009	1.705
20	$1,002 \cdot 10^{-3}$	998,16	$1,004 \cdot 10^{-6}$	4,187	0,998	0,0017	2.339
25	$0,891 \cdot 10^{-3}$	997,03	$0,893 \cdot 10^{-6}$	4,183	0,997	0,0028	3.169
30	$0,797 \cdot 10^{-3}$	995,66	$0,801 \cdot 10^{-6}$	4,181	0,996	0,0042	4.246
35	$0,718 \cdot 10^{-3}$	994,05	$0,722 \cdot 10^{-6}$	4,179	0,994	0,0058	5.628
40	$0,651 \cdot 10^{-3}$	992,23	$0,656 \cdot 10^{-6}$	4,178	0,992	0,0077	7.383
45	$0,594 \cdot 10^{-3}$	990,21	$0,599 \cdot 10^{-6}$	4,178	0,990	0,0098	9.593
50	$0,544 \cdot 10^{-3}$	988,01	$0,550 \cdot 10^{-6}$	4,179	0,988	0,0120	12.349
55	$0,501 \cdot 10^{-3}$	985,65	$0,508 \cdot 10^{-6}$	4,180	0,986	0,0144	15.759
60	$0,463 \cdot 10^{-3}$	983,14	$0,471 \cdot 10^{-6}$	4,182	0,983	0,0170	19.943
65	$0,430 \cdot 10^{-3}$	980,50	$0,438 \cdot 10^{-6}$	4,185	0,981	0,0197	25.037
70	$0,401 \cdot 10^{-3}$	977,73	$0,410 \cdot 10^{-6}$	4,188	0,978	0,0226	31.196
75	$0,375 \cdot 10^{-3}$	974,83	$0,384 \cdot 10^{-6}$	4,191	0,975	0,0257	38.590
80	$0,351 \cdot 10^{-3}$	971,81	$0,362 \cdot 10^{-6}$	4,196	0,972	0,0289	47.409
85	$0,331 \cdot 10^{-3}$	968,66	$0,341 \cdot 10^{-6}$	4,200	0,969	0,0322	57.861
90	$0,312 \cdot 10^{-3}$	965,37	$0,323 \cdot 10^{-6}$	4,205	0,965	0,0357	70.176
95	$0,295 \cdot 10^{-3}$	961,92	$0,307 \cdot 10^{-6}$	4,211	0,962	0,0394	84.603
100	$0,280 \cdot 10^{-3}$	958,30	$0,292 \cdot 10^{-6}$	4,217	0,958	0,0434	101.413
105	$0,266 \cdot 10^{-3}$	954,48	$0,278 \cdot 10^{-6}$	4,224	0,955	0,0476	120.899
110	$0,253 \cdot 10^{-3}$	950,41	$0,266 \cdot 10^{-6}$	4,231	0,951	0,0520	143.375
115	$0,241 \cdot 10^{-3}$	946,07	$0,255 \cdot 10^{-6}$	4,238	0,946	0,0569	169.180
120	$0,230 \cdot 10^{-3}$	941,41	$0,245 \cdot 10^{-6}$	4,247	0,942	0,0621	198.673
125	$0,221 \cdot 10^{-3}$	936,37	$0,236 \cdot 10^{-6}$	4,255	0,936	0,0678	232.238
130	$0,211 \cdot 10^{-3}$	930,89	$0,227 \cdot 10^{-6}$	4,265	0,931	0,0741	270.281
135	$0,203 \cdot 10^{-3}$	924,91	$0,220 \cdot 10^{-6}$	4,275	0,925	0,0810	313.232
140	$0,195 \cdot 10^{-3}$	918,36	$0,213 \cdot 10^{-6}$	4,286	0,918	0,0887	361.542
145	$0,188 \cdot 10^{-3}$	911,18	$0,206 \cdot 10^{-6}$	4,297	0,911	0,0973	415.688
150	$0,181 \cdot 10^{-3}$	903,27	$0,201 \cdot 10^{-6}$	4,310	0,903	0,1069	476.167

NOMENCLATURA		
t	Temperatura da água	°C
μ	Viscosidade absoluta	Pa/s
ρ	Densidade	kg/m ³
ν	Viscosidade cinemática	m ² /s
γ	Densidade relativa referida a 4°C	1
C_p	Calor específico a pressão constante	kJ/(kg·K)
c_e	Coefficiente de expansão sobre 4°C	1
p_w	Pressão saturação de vapor	Pa

Definições e cálculo do ponto de trabalho de uma instalação de aquecimento

Definições

Potência

P1: potência elétrica consumida pela rede

P2: potência mecânica nominal fornecida pelo motor

Pressão manométrica

É a pressão lida no manómetro, que corresponde à diferença entre a pressão absoluta ou real e a pressão atmosférica.

Assumindo uma pressão atmosférica de 1 bar, se no manómetro lermos 5 bar, a pressão absoluta será de 6 bar.

NOTA: Em geral, os manómetros indicam pressão relativa.

Cálculo do ponto de trabalho de uma instalação de aquecimento

O caudal que deve circular por uma instalação calcula-se da seguinte forma:

$$Q_{\text{bomba}} = P / (1,163 \times \Delta T)$$

Q_{bomba} : Caudal de projeto (m³/h)

P: Potência térmica a transportar (kW)

1,163: $r \times C$ [kWh / m³K] para água

r: densidade do fluído (kg/m³)

C: calor específico do fluído (kWh/(kg·K))

ΔT : salto térmico ($T_{\text{ida}} - T_{\text{retorno}}$)

Para o cálculo da perda de carga é necessário adicionar as perdas de carga de cada elemento do circuito mais desfavorável da instalação.

Não é aconselhável que estas perdas sejam superiores a 40mm por m de tubagem. Isto é considerado uma restrição na hora de calcular o diâmetro das tubagens. Outra restrição seria a velocidade permitida na tubagem.

Esquema de uma instalação de aquecimento

Representação esquemática de uma instalação de aquecimento com possibilidade de um balanço hidráulico

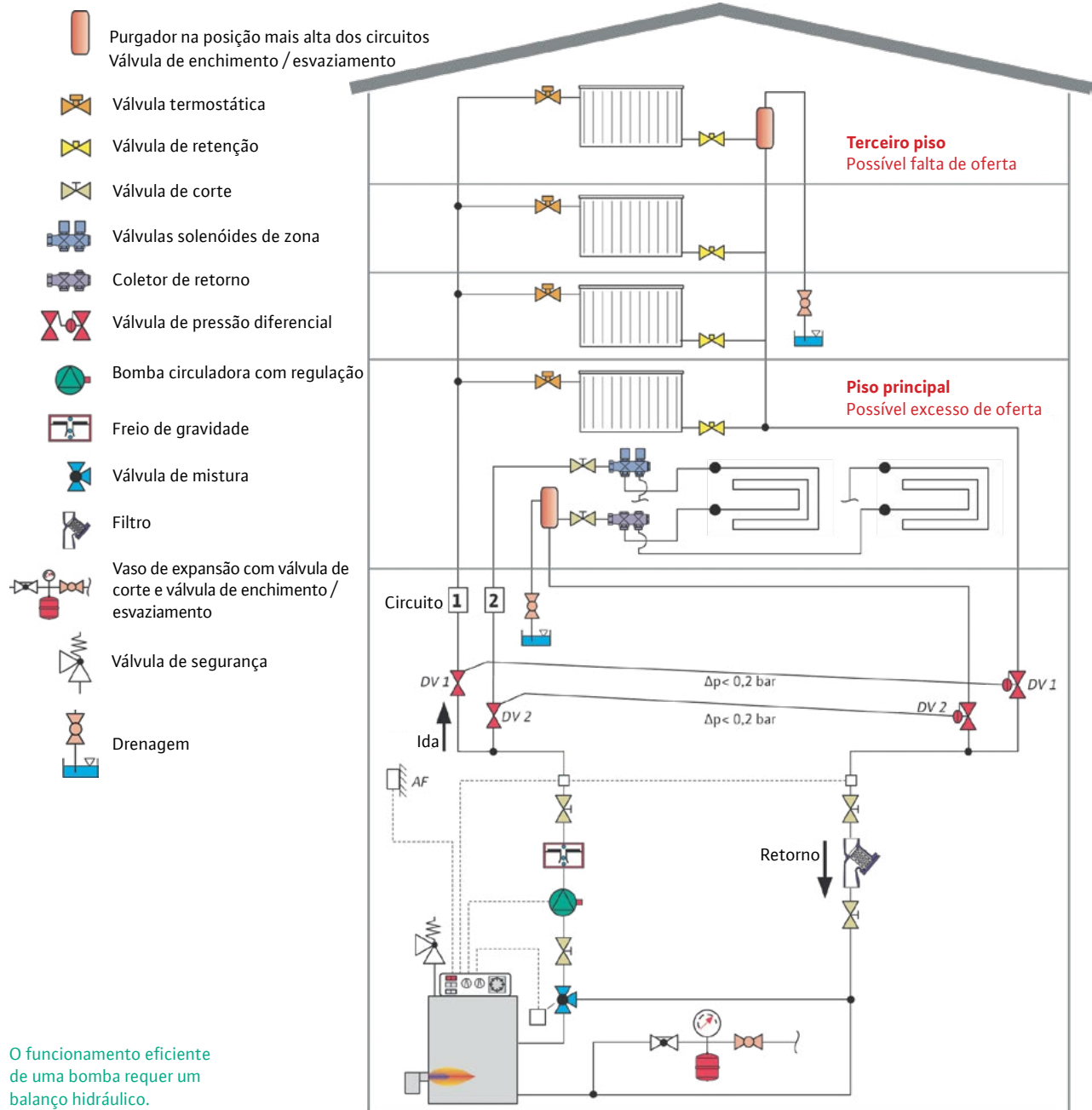

Pressão necessária para a aspiração das bombas

O NPSH é a pressão mínima necessária na entrada de aspiração de uma bomba para evitar a cavitação. Para as bombas de rotor seco, essa pressão mínima é determinada por uma curva, e indica uma pressão absoluta. A este NPSH requerido pela bomba vamos chamar-lhe $NPSH_r$, para o diferenciar do $NPSH_d$ que seria o disponível na instalação. É necessário calcular o $NPSH_d$ e comprovar que é maior que o requerido pela bomba para o ponto de trabalho. De seguida, iremos ver como calcular o $NPSH_d$:

$$NPSH_d = (p_{amb} - p_{vap}) / (\rho \cdot g) - H_v \pm Z [m]$$

P_{amb} : pressão estática do sistema nesse ponto (Pa)

P_{vap} : pressão de vapor do fluido (Pa)

ρ : densidade do fluido (kg/m^3)

g : aceleração da gravidade (m/s^2)

H_v : perdas de carga na aspiração (m)

Z : altura desde o nível de aspiração mais desfavorável até à entrada da bomba

Ao $NPSH_r$ da bomba nesse ponto há que somar 0.5 como margem de segurança e comprovar que o resultado é menor que o $NPSH_d$ no sistema.

Exemplo: se $NPSH_d=4$, então o resultado de $NPSH_r + 0,5$ terá que ser menor ou igual a 4 para que a bomba seja válida para essa instalação.

Um $NPSH_d$ demasiado baixo pode produzir cavitação. Para evitar esta situação existem as seguintes possibilidades:

- Aumentar a pressão na instalação.

- Baixar a temperatura do fluido.

- Diminuir as perdas de carga na aspiração.

- Selecione uma bomba com um $NPSH_r$ menor.

Para as bombas de rotor húmido existem umas tabelas para cada gama que determinam a pressão mínima necessária na aspiração da bomba, dependendo do modelo, diâmetro de conexão e temperatura. Trata-se de uma pressão manométrica (relativa).

Rede de retorno de A.Q.S.

Na hora de calcular uma instalação de AQS há que ter em conta determinadas medidas.

Por um lado, para concluir se é necessária uma rede de retorno ou não, ponto HS4 do CTE, secção 3.2.2.1., está descrito que: **“Tanto em instalações individuais como em instalações de produção centralizada, a rede de distribuição deve estar dotada de uma rede de retorno quando a longitude da tubagem de ida ao ponto de consumo mais distante seja igual ou maior que 15 m.”**

Uma vez determinado que é necessário uma rede de retorno, há que ter em conta certas características para o dimensionamento da mesma.

Segundo o HS4 do CTE, secção 3.2.2.1.:

“Exceto em moradias unifamiliares ou em instalações pequenas, se deverá disponibilizar uma bomba de recirculação dupla, de montagem paralela, funcionando de forma similar à especificada para as do grupo de pressão de água fria. No caso das instalações individuais poderá estar incorporada no equipamento de produção.”

Além disso, é necessário ter em conta o regulamento UNE 100030 IN para a prevenção e controlo da proliferação e disseminação de legionela em instalações, que indica que a temperatura da água quente sanitária deve ser em todos os pontos maior que 50°C. Atendendo a estas características, pode proceder-se ao cálculo da instalação, segundo o indicado no HS4, secção 4.4.2.

1. **Para determinar o caudal que irá circular pelo circuito de retorno, será estimado que na torneira mais distante, a perda de temperatura seja no máximo de 3°C desde a saída do acumulador ou permutador em cada caso.**
2. **Em qualquer caso não poderá recircular menos de 250 l/h em cada coluna, se a instalação responde a este esquema, para poder efetuar um balanço hidráulico adequado.**
3. **O caudal de retorno pode ser estimado segundo regras empíricas da seguinte forma:**
 - a) **considerar que se recircula 10% de água de alimentação, como mínimo. De qualquer forma se considera que o diâmetro interior mínimo a tubagem de retorno é de 16 mm.**

O isolamento das redes de tubagem, tanto a compressão como no retorno, deve obedecer ao estabelecido no Regulamento das Instalações Térmicas em Edifícios e suas Instruções Técnicas Complementares ITE.

IT 1.2.4.2 Redes de tubagem e canalizações

IT 1.2.4.2.1 Isolamento térmico em redes de tubagem

Tabela 1.2.4.2.1: Espessuras mínimas de isolamento (mm) de tubagem e acessórios que transportam fluidos quentes que percorrem pelo interior dos edifícios.

Diâmetro exterior (mm)	Temperatura máxima do fluido (°C)		
	40...60	>60...100	>100...180
D<=35	25	25	30
35<D<=60	30	30	40
60<D<=90	30	30	40
90<D<=140	30	40	50
140<D	35	40	50

Condutividade térmica de referência: 0,040 W/(m·K)

As espessuras mínimas de isolamento das redes de tubagem que tenham um funcionamento contínuo, como redes de água quente sanitária, devem ser os indicados nas tabelas anteriores aumentados em 5mm.

Se considerarmos o que está descrito no HS4, dos 10% do caudal de alimentação, o caudal de recirculação de AQS calculado tende a ser demasiado grande. Na realidade, esse caudal deve ser calculado em função das perdas caloríficas nas tubagens (máximo 3°C no ponto de distribuição mais distante).

$$Q_{rec} (l/(h \cdot m)) = q(W/m) / (1,163(kWh/(m^3 \cdot K) \cdot \Delta T))$$

Q_{rec} : caudal da bomba de recirculação de AQS por metro de tubagem

ΔT : salto térmico entre acumulador e consumo mais distante

q : perda de calor a secção da tubagem (W/m)

Para calcular o caudal total de recirculação terá de se multiplicar o Q_{rec} pelos metros de tubagem que há entre o acumulador e a torneira mais distante (longitude rede de distribuição).

Red de retorno de ACS

Ao usar o programa AISLAM editado pela UPV e Atecyr, foram obtidos os valores de perda calorífica (W/m) para uma tubagem de cobre de diferentes diâmetros, sem isolamento e com um tipo de isolamento de 0,04 W/m.K de condutividade térmica.

Tipo de tubagem	DN	$T_{\text{fluido}} - T_{\text{aire}}$	Perdas (W/m)	Perdas (W) (50 m)	$\Delta T(\text{CTE})$	Caudal (l/h)
Sem isolamento	20	40	42,49	1.924	3	552,87
25mm de isolamento	20	40	8,02	393	3	112,93
30mm de isolamento	20	40	7,34	361	3	103,74
Sem isolamento	25	40	51,52	2.398	3	689,08
25mm de isolamento	25	40	9,15	452	3	129,89
30mm de isolamento	25	40	8,33	412	3	118,39
Sem isolamento	32	40	63,59	3.010	3	864,94
25mm de isolamento	32	40	10,46	518	3	148,85
30mm de isolamento	32	40	9,46	469	3	134,77
Sem isolamento	40	40	73,88	3.536	3	1.016,09
30mm de isolamento	40	40	10,56	525	3	150,86
35mm de isolamento	40	40	9,68	481	3	138,22
Sem isolamento	50	40	91,63	4.435	3	1.274,43
30mm de isolamento	50	40	12,46	620	3	178,16
35mm de isolamento	50	40	11,36	566	3	162,64
Sem isolamento	65	40	103,22	5.037	3	1.447,41
30mm de isolamento	65	40	13,98	697	3	200,29
35mm de isolamento	65	40	12,71	633	3	181,90
Sem isolamento	80	40	123,50	6.051	3	1.738,79
30mm de isolamento	80	40	15,90	793	3	227,87
35mm de isolamento	80	40	14,39	718	3	206,32

Na secção 4.4.2. do CTE existe uma tabela que indica o diâmetro da tubagem recomendado para o caudal recirculado. Assim, pode-se obter as perdas de carga no retorno, que geralmente são as mais importantes. As perdas na distribuição também se adicionam, mas irão ser menores já que o diâmetro da tubagem dessa secção normalmente é calculado para um caudal maior (o caudal de distribuição) e é, portanto, maior.

O CTE estabelece para a distribuição alguns limites de velocidade, que irão influenciar a determinação do diâmetro da tubagem:

- tubagens metálicas: entre 0,50 y 2,00 m/s
- tubagens termoplásticas e multicamadas: entre 0,50 y 3,50 m/s

Suponhamos um exemplo prático de um centro desportivo com 40 chuveiros e 100m de tubagem (50m de distribuição + 50m de retorno). O caudal simultâneo de AQS para 40 chuveiros é de 4 l/s.

Aplicando o que é indicado no CTE de que o caudal de recirculação deveria ser de 10% do caudal de alimentação, iria-se obter um caudal de recirculação de 1.440 l/h.

Se por outro lado, o cálculo do caudal de recirculação se realizar segundo as perdas caloríficas iria-se obter o seguinte:

$q = 13,4 \text{ W/m} - 9,8 \text{ W/m}$ dependendo dos diâmetros das tubagens de distribuição

Longitude tubagem distribuição: 50 m

$Q \text{ recirc.} = 200 \text{ l/h} - 141 \text{ l/h}$

Estes caudais são muito menores que o exigido pelo CTE. Para estes caudais recomenda-se uma tubagem de retorno de DN 15 ou DN 20, e com ela, a perda de carga seria inferior a 0.5 m.c.a.

Como as bombas de AQS funcionam durante muitas horas ao ano, existe um grau potencial económico, pelo que se recomenda o uso de bombas de alta eficiência.

Tabela de equivalências para rotor húmido

Modelo antigo				Modelos novos		
Star-RS	Atravancamento	Alimentação	Ligação	Yonos PICO	Stratos PICO	Varios PICO-STG
Star-RS 15/4	130	1~230V	Rp 1/2"	15/1-4-130	15/0.5-4-130	15/1-7
Star-RS 15/5	130	1~230V	Rp 1/2"	15/1-6-130	15/0.5-6-130	
Star-RS 15/6	130	1~230V	Rp 1/2"	15/1-6-130	15/0.5-6-130	
Star-RS 25/4-130	130	1~230V	Rp 1"	25/1-4-130	25/0.5-4-130	25/1-7-130
Star-RS 25/5-130	130	1~230V	Rp 1"	25/1-6-130	25/0.5-6-130	
Star-RS 25/6-130	130	1~230V	Rp 1"	25/1-6-130	25/0.5-6-130	
Star-RS 25/7-130	130	1~230V	Rp 1"	25/1-8-130	25/0.5-8-130	25/1-8
Star-RS 25/2	180	1~230V	Rp 1"	25/1-4	25/0.5-4	25/1-7
Star-RS 25/4	180	1~230V	Rp 1"	25/1-4	25/0.5-4	
Star-RS 25/5	180	1~230V	Rp 1"	25/1-6	25/0.5-6	
Star-RS 25/6	180	1~230V	Rp 1"	25/1-6	25/0.5-6	25/1-8
Star-RS 25/6 RG	180	1~230V	Rp 1"	-	25/0.5-6-N	
Star-RS 25/7	180	1~230V	Rp 1"	25/1-8	25/0.5-8	
Star-RS 25/8	180	1~230V	Rp 1"	25/1-8	25/0.5-8	30/1-7
Star-RS 30/2	180	1~230V	Rp 1" 1/4	30/1-4	30/0.5-4	
Star-RS 30/4	180	1~230V	Rp 1" 1/4	30/1-4	30/0.5-4	
Star-RS 30/5	180	1~230V	Rp 1" 1/4	30/1-6	30/0.5-6	30/1-8
Star-RS 30/6	180	1~230V	Rp 1" 1/4	30/1-6	30/0.5-6	
Star-RS 30/7	180	1~230V	Rp 1" 1/4	30/1-8	30/0.5-8	
Star-RS 30/8	180	1~230V	Rp 1" 1/4	30/1-8	30/0.5-8	30/1-8
Star-RSD 30/6	180	1~230V	Rp 1" 1/4	D 30/1-6	30/0.5-8	

Modelos antigos 1~230V				Modelos novos 1~230V		
TOP-S	Stratos	Atravancamento TOP-S/Stratos	Ligação	Yonos MAXO	Atravancamento	Stratos MAXO
25/5 EM	25/1-6	180	DN 25 - Rp 1"	25/0,5-7	180	25/0,5-4 ó 6
25/7 EM	25/1-8	180	DN 25 - Rp 1"	25/0,5-7	180	25/0,5-8
25/10 EM	25/1-12	180	DN 25 - Rp 1"	25/0,5-10; 25/0,5-12	180	25/0,5-12
25/13 EM	25/1-12	180	DN 25 - Rp 1"	25/0,5-10; 25/0,5-12	180	25/0,5-12
30/4 EM	30/1-6	180	DN 30 - Rp 1" 1/4	30/0,5-7	180	30/0,5-6
30/5 EM	30/1-6	180	DN 30 - Rp 1" 1/4	30/0,5-7	180	30/0,5-4 ó 6
30/7 EM	30/1-8	180	DN 30 - Rp 1" 1/4	30/0,5-7	180	30/0,5-8
30/10 EM	30/1-12	180	DN 30 - Rp 1" 1/4	30/0,5-10; 30/0,5-12	180	30/0,5-12
40/4 EM	40/1-4	220	DN 40	40/0,5-4	220	40/0,5-4
40/7 EM	40/1-8	250/220	DN 40	40/0,5-8*	220	40/0,5-8*
40/10 EM	40/1-12	250	DN 40	40/0,5-12	250	40/0,5-12
40/15 EM	40/1-16	250	DN 40	40/0,5-16	250	40/0,5-16
50/4 EM	50/1-8	240	DN 50	50/0,5-8	240	50/0,5-6
50/7 EM	50/1-9	280	DN 50	50/0,5-9	280	50/0,5-9
50/10 EM	50/1-12	280	DN 50	50/0,5-12	280	50/0,5-12
65/7 EM	65/1-9	280	DN 65	65/1-9	280	65/0,5-9
65/10 EM	65/1-12	340	DN 65	65/0,5-12	340	65/0,5-12
80/7 EM	80/1-6	360	DN 80	80/0,5-6	360	80/0,5-6
TOP-SD	Stratos-D			Yonos MAXO-D		Stratos MAXO-D
30/5 EM		180	DN 30 - Rp 1" 1/4	Yonos PICO-D 30/1-8	220	30/0,5-6 **
32/7 EM	32/1-8	220	DN 32	32/0,5-7	220	32/0,5-8
32/10 EM	32/1-12	220	DN 32	32/0,5-11	220	32/0,5-12
40/3 EM	40/1-8	250/220	DN 40	40/0,5-8*	220	40/0,5-8*
40/7 EM	40/1-8	250/220	DN 40	40/0,5-8*	220	40/0,5-8*
40/10 EM	40/1-12	250	DN 40	40/0,5-12	250	40/0,5-12
40/15 EM	40/1-16	250	DN 40	40/0,5-16	250	40/0,5-16
50/7 EM	50/1-9	280	DN 50	50/0,5-9	280	50/0,5-9

Tabela de equivalências para rotor húmido

Modelo antigo 1~230V				Modelos novos 1~230V		
TOP-SD	Stratos-D	Atravancamento	Ligação	Yonos MAXO-D	Atravancamento	Stratos MAXO-D
50/10 EM	50/1-12	280	DN 50	50/0,5-12	280	50/0,5-12
65/10 EM	65/1-12	340	DN 65	65/0,5-12	340	65/0,5-12
80/7 EM	80/1-6	360	DN 80	80/0,5-6	360	80/0,5-6

Modelo antigo 3~400V			Modelos novos 1~230V***		
TOP-S	Atravancamento	Ligação	Yonos MAXO	Atravancamento	Stratos MAXO
25/5 DM	180	DN 25 - Rp 1"	25/0,5-7	180	25/0,5-4 ó 6
25/7 DM	180	DN 25 - Rp 1"	25/0,5-7	180	25/0,5-8
25/13 DM	180	DN 25 - Rp 1"	25/0,5-10; 25/0,5-12	180	25/0,5-12
25/10 DM	180	DN 25 - Rp 1"	25/0,5-10; 25/0,5-12	180	25/0,5-10
30/4 DM	180	DN 30 - Rp 1" 1/4	30/0,5-7	180	30/0,5-4
30/5 DM	180	DN 30 - Rp 1" 1/4	30/0,5-7	180	30/0,5-4 ó 6
30/7 DM	180	DN 30 - Rp 1" 1/4	30/0,5-7	180	30/0,5-8
30/10 DM	180	DN 30 - Rp 1" 1/4	30/0,5-10; 30/0,5-12	180	30/0,5-10
40/4 DM	220	DN 40	40/0,5-4	220	40/0,5-4
40/7 DM	250	DN 40	40/0,5-8	220	40/0,5-8*
40/10 DM	250	DN 40	40/0,5-12	250	40/0,5-12
40/15 DM	250	DN 40	40/0,5-16	250	40/0,5-16
50/4 DM	240	DN 50	50/0,5-8	240	50/0,5-6
50/7 DM	280	DN 50	50/0,5-9	280	50/0,5-9
50/10 DM	280	DN 50	50/0,5-12	280	50/0,5-12
50/15 DM	340	DN 50	50/0,5-16	340	50/0,5-14 ó 16
65/7 DM	280	DN 65	65/0,5-9	280	65/0,5-9
65/10 DM	340	DN 65	65/0,5-12	340	65/0,5-12
65/13 DM	340	DN 65	65/0,5-16	340	65/0,5-12w
65/15 DM	340	DN 65	65/0,5-16	340	65/0,5-16
80/7 DM ¹	360	DN 80	80/0,5-6	360	80/0,5-6
80/10 DM ¹	360	DN 80	80/0,5-12	360	80/0,5-12
80/15 DM ¹	360	DN 80	bajo consulta		80/0,5-16
80/20 DM ¹	360	DN 80	bajo consulta		-
100/10 DM ¹	360	DN 100	100/0,5-12	360	100/0,5-12
TOP-SD			Yonos MAXO-D		Stratos MAXO-D
30/5 DM	180	DN 30 - Rp 1" 1/4	Yonos PICO-D 30/1-8	220	30/0,5-6**
32/7 DM	220	DN 32	32/0,5-7	220	32/0,5-8
32/10 DM	220	DN 32	32/0,5-11	220	32/0,5-12
40/3 DM	250	DN 40	40/0,5-8	220	40/0,5-8
40/7 DM	250	DN 40	40/0,5-8	220	40/0,5-8
40/10 DM	250	DN 40	40/0,5-12	250	40/0,5-12
40/15 DM	250	DN 40	40/0,5-16	250	40/0,5-16
50/7 DM	280	DN 50	50/0,5-9	280	50/0,5-9
50/10 DM	280	DN 50	50/0,5-12	280	50/0,5-12
50/15 DM	340	DN 50	50/0,5-16	340	50/0,5-16
65/10 DM	340	DN 65	65/0,5-12	340	65/0,5-12
65/13 DM	340	DN 65	65/0,5-16	340	65/0,5-12
65/15 DM	340	DN 65	65/0,5-16	340	65/0,5-16
80/10 DM ¹	360	DN 80	80/0,5-12	360	80/0,5-12
80/15 DM ¹	360	DN 80	sob consulta		80/0,5-16
80/20 DM ¹	360	DN 80	sob consulta		-

Informação de produto:

* Adicione o adaptador de longitude, se for um modelo antigo da TOP-S, F1-30 mm, observar PN da bomba antiga

** Comprimento entre rosca de 180 mm.

*** Para adaptar a alimentação trifásica a uma única fase, um transformador deve ser ligado ou ligado entre 1 fase e rede neutra 3~400V, ou entre 2 fases de rede 3~230V

¹ Verificar o PN da bomba antiga

Tabela de equivalências para rotor húmido

Modelos antigos 1~230V/3~400			Modelos novos 1~230V	
TOP-D	Atravancamento	Ligação	Yonos	Stratos
TOP-D 30	180	DN 30 - Rp 1" 1/4	Yonos PICO 30/1-6	Stratos PICO 30/0,5-6
TOP-D 40	220	DN 40	Yonos PICO 40/1-8***	Stratos MAXO 25/0,5-6**
TOP-D 50	240	DN 50	Yonos MAXO 50/1-8 (4m)	Stratos MAXO 50/0,5-6
TOP-D 65	280	DN 65	Yonos MAXO 65/0,5-6	Stratos MAXO 65/0,5-6
TOP-D 80	330	DN 80	Yonos MAXO 65/0,5-12* o 80/0,5-6*	Stratos MAXO 65/0,5-12* o 80/0,5-6*
TOP-D 100	380	DN 100	Yonos MAXO 100/0,5-12***	Stratos MAXO 100/0,5-6**
TOP-D 125	450	DN 125	Yonos MAXO 100/0,5-12**	Stratos MAXO 100/0,5-6*

Informação de produto:

* Mudar tubagens

** Necessita de peça de adaptação

*** Ponto de trabalho

* Curva superior à da TOP-D. Criar gota de carga adicional

Modelos antigos 1~230V			Modelos novos 1~230V	
Stratos ECO-BMS	Atravancamento	Ligação	Yonos ECO-BMS	
Stratos ECO-BMS 25/1-5	180	Rp 1"	Stratos PICO 25/0,5-6 + Connect module BMS	
Stratos ECO-BMS 30/1-5	180	Rp 1" 1/4	Stratos PICO 30/0,5-6 + Connect module BMS	

Modelos antigos 1~230V				Modelos novos 1~230V	
Star-STG	Yonos PICO-STG	Atravancamento	Ligação	Varios PICO-STG	
Star-STG 15/4	Yonos PICO-STG 15/1-7,5-130	130	Rp 1/2"	Varios PICO-STG 15/1-7 (substitui a Star-STG) o Varios PICO-STG 15/1-8 (substitui a Yonos PICO STG)	
Star-STG 15/6		130	Rp 1/2"		
Star-STG 15/6.5		130	Rp 1/2"		
Star-STG 15/9	Yonos PICO-STG 15/1-13	180	Rp 1/2"	Varios PICO-STG 15/1-13	
Star-STG 15/11		180	Rp 1/2"		
Star-STG 25/4	Yonos PICO-STG 25/1-7,5	180	Rp 1"	Varios PICO-STG 25/1-7 (substitui a Star-STG) o Varios PICO-STG 25/1-8 (substitui a Yonos PICO STG)	
Star-STG 25/6		180	Rp 1"		
Star-STG 25/6.5		180	Rp 1"		
Star-STG 25/7		180	Rp 1"	Varios PICO-STG 25/1-8	
Star-STG 25/8		180	Rp 1"	Varios PICO-STG 25/1-8 o Yonos MAXO 25/0,5-7 (verificar o ponto de trabalho)	
Star-STG 30/7		180	Rp 1" 1/4	Varios PICO-STG 30/1-8	
Star-STG 30/8		180	Rp 1" 1/4	Varios PICO-STG 30/1-8 o Yonos MAXO 30/0,5-7 (verificar o ponto de trabalho)	

Modelos antigos 1~230V			Modelos novos 1~230V	
Stratos ECO-STG	Atravancamento	Ligação	Varios PICO STG	
Stratos ECO-STG 25/1-5	180	Rp 1"	Varios PICO-STG 25/1-7	
Stratos ECO-STG 30/1-5	180	Rp 1" 1/4	Varios PICO-STG 30/1-8	

Modelos antigos 1~230V			Modelos novos 1~230V	
Stratos ECO-Z	Atravancamento	Ligação	Stratos PICO-Z	
Stratos ECO-Z 25/1-5	180	Rp 1"	Stratos PICO-Z 25/1-6	

Conversão de unidades

CAUDAL (SI: m ³ /s, L/s)							
	m ³ /s	L/s	m ³ /h	L/h	L/min	gpm(gal/min)	cfm(ft ³ /min)
m ³ /s	1	10 ³	3.600	3,6 · 10 ⁶	60 · 10 ³	15,876 · 10 ³	2,12 · 10 ³
L/s	10 ⁻³	1	3,6	3.600	60	15,876	2,117
m ³ /h	0,278 · 10 ⁻³	0,278	1	3,6	16,67	4,4	0,588
L/h	0,278 · 10 ⁻⁶	0,278 · 10 ⁻³	10 ⁻³	1	0,0167	4,4 · 10 ⁻³	0,588 · 10 ⁻³
L/min	16,667 · 10 ⁻⁶	0,0167	0,06	60	1	0,264	0,0354
gpm(gal/min)	0,0631 · 10 ⁻⁶	0,0631	0,227	227	3,79	1	0,134
cfm(ft ³ /min)	0,472 · 10 ⁻³	0,472	1,695	1.695	28,25	7,48	1

PRESSÃO (SI: Pa= N/m ²)									
	Pa	kPa	mbar	bar	kp/cm ²	mm H ₂ O	m H ₂ O	mm Hg	PSI
Pa	1	10 ⁻³	0,01	10 ⁻⁵	10,0197 · 10 ⁻⁶	0,102	102 · 10 ⁻⁶	7,5 · 10 ⁻³	145 · 10 ⁻⁶
kPa	103	1	10	0,01	10,0197 · 10 ⁻³	102	0,102	7,5	0,145
mbar	100	0,1	1	10 ⁻³	1,0197 · 10 ⁻³	10,2	10,2 · 10 ⁻³	0,75	0,0145
bar	10 ⁵	100	1030	1	1,0197	10,2 · 10 ³	10,2	750	14,5038
kp/cm ²	98,0665 · 10 ³	98,0665	980,665	0,980665	1	10 ⁵	10	735,559	14,2233
mm H ₂ O	9,807	9,807 · 10 ⁻³	0,09807	9,807 · 10 ⁻⁵	0,1 · 10 ⁻³	1	10 ⁻³	0,0736	1,422 · 10 ⁻³
m H ₂ O	9,807 · 10 ³	9,807	98,07	98,07 · 10 ⁻³	0,1	103	1	73,58	1,42
mm Hg	133,3	0,1333	1,33	1,33 · 10 ⁻³	1,359 · 10 ⁻³	13,59	13,59 · 10 ⁻³	1	19,34 · 10 ⁻³
PSI	6,8948 · 10 ³	6,8948	68,948	0,068948	0,07030696	703,6	0,7036	51,717	1

ENERGIA (SI: J=N · m)							
	J	kJ	kcal	termia	kW·h	BTU	TEP
J	1	10 ⁻³	0,23885 · 10 ⁻³	0,23885 · 10 ⁻⁶	0,2778 · 10 ⁻⁶	0,948 · 10 ⁻³	23,88 · 10 ⁻¹²
kJ	10 ³	1	0,2388	0,2388 · 10 ⁻³	0,2778 · 10 ⁻³	0,948	23,88 · 10 ⁻⁹
kcal	4,1868 · 10 ³	4,1868	1	10 ⁻³	1,163 · 10 ⁻³	3,9683	10 ⁻⁷
termia	4,1868 · 10 ⁶	4,1868 · 10 ³	10 ³	1	1,163	3,9683 · 10 ³	10 ⁻⁴
kW·h	3,6 · 10 ⁶	3,6 · 10 ³	859,85	0,85985	1	3,41276 · 10 ³	85,98 · 10 ⁻⁶
BTU	1,055056 · 10 ³	1,055056	0,25194	0,25194 · 10 ⁻³	0,2931 · 10 ⁻³	1	25,2 · 10 ⁻⁹
TEP	41,868 · 10 ⁹	41,868 · 10 ⁶	10 ⁷	10 ⁴	11,63 · 10 ³	39,68 · 10 ⁶	1

POTÊNCIA (SI: W=J/s)								
	W	kW	kcal/h	CV	HP	BTU/min	BTU/h	ton
W	1	10 ⁻³	0,85985	1,3596 · 10 ⁻³	1,341 · 10 ⁻³	0,05688	3,413	0,284 · 10 ⁻³
kW	10 ³	1	859,85	1,3596	1,341	56,88	3,4128 · 10 ³	0,2843
kcal/h	1,1628	1,1628 · 10 ⁻³	1	1,58 · 10 ⁻³	1,56 · 10 ⁻³	66,17 · 10 ⁻³	3,97	0,3306 · 10 ⁻³
CV	735,5	0,7355	632,52	1	0,98632	41,881	2,510 · 10 ³	0,209
HP	745,7	0,7457	641,3	1,01387	1	42,462	2,545 · 10 ³	0,212
BTU/min	17,606	17,606 · 10 ⁻³	15,3	0,0239	0,02358	1	60	5 · 10 ⁻³
BTU/h	0,2931	0,293 · 10 ⁻³	0,252	0,398 · 10 ⁻³	0,393 · 10 ⁻³	16,67 · 10 ⁻³	1	83,333 · 10 ⁻⁶
ton	3,517 · 10 ³	3,517	3,025 · 10 ³	4,782	4,716	200	12 · 10 ³	1

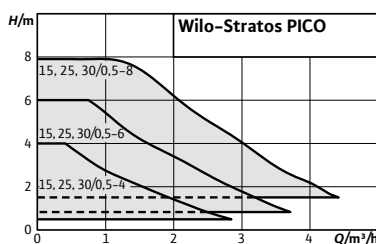

Acessórios	Página
Uniões	256
Kits de adaptação para tubagens	259

Designação

Exemplo:	Wilo-Stratos PICO 25/0,5-4 -130
Stratos PICO	Série
25/	Diâmetro de aspiração/compressão (mm)
0,5-4	Gama de pressão diferencial (m)
-130	Comprimento do hidráulico (mm)
N	O corpo da bomba em aço inoxidável para aplicações de aquecimento por piso radiante

Wilo-Stratos PICO



Tipo

Bomba circuladora de rotor húmido com conexão roscada, motor EC resistente ao bloqueio e regulação eletrónica da velocidade integrada.

Aplicação

Todos os sistemas de aquecimento para água quente e aplicações de climatização e circuitos de refrigeração fechados.

Incluído

- Bomba
- Isolamento térmico
- Conector Wilo
- Juntas
- Instruções de instalação e funcionamento

Indicação

O certificado TÜV SÜD pode ser consultado em www.wilo.com/legal

Características especiais/vantagens do produto

- Aplicação em instalações de aquecimento, climatização e refrigeração de -10 °C até +110 °C
- Fácil de operar graças ao assistente de configuração, grande ecrã e tecnologia de botão verde
- Máxima eficiência energética através da combinação de tecnologia de motor EC, Dynamic Adapt plus e opções de afinação mais precisas
- Opcional: Funcionamento com dispositivos móveis via Bluetooth com módulo Wilo-Smart Connect BT, controlo 0-10V com módulo Wilo-Connect BMS
- Alta fiabilidade graças a rotinas de auto-proteção, tais como proteção automática de funcionamento a seco e reinício automático
- Visualização no ecrã dos valores atuais de caudal, pressão diferencial e consumo de energia e também o consumo acumulado
- Fácil instalação elétrica graças ao Conector Wilo

Grupo de produto: PG1

Wilo-Stratos PICO									
Modelo	Ligação à tubagem	IEE	Comprimento	Pressão nominal	Alimentação elétrica	Peso bruto	Ref.		
	Rp "		mm	PN bar		kg			EUR
Stratos PICO 15/0,5-4	½	≤ 0,18	130	10	1~230 V, 50/60 Hz	1,9	4244390	S	456,-
Stratos PICO 15/0,5-6	½	≤ 0,18	130	10	1~230 V, 50/60 Hz	1,9	4244391	S	500,-
Stratos PICO 15/0,5-8	½	≤ 0,23	130	10	1~230 V, 50/60 Hz	2,1	4244392	S	766,-
Stratos PICO 25/0,5-4	1	≤ 0,18	180	10	1~230 V, 50/60 Hz	2,2	4244393	S	456,-

O índice de referência dos circuladores mais eficientes é IEE ≤ 0,20

= S - em stock ; A - aprox 2 semanas ; B - aprox 3 semanas ; C - aprox 4 semanas ; D - sob consulta
Reservado ao direito de introduzir modificações, para mais informação técnica consulte os nossos catálogos.

Grupo de produto: PG1

Modelo	Ligação à tubagem	IEE	Comprimento	Pressão nominal	Alimentação elétrica	Peso bruto	Ref.	EUR	
	Rp							mm	PN
Stratos PICO 25/0,5-4-130	1	≤ 0,18	130	10	1~230 V, 50/60 Hz	2	4244394	S	456,-
Stratos PICO 25/0,5-6	1	≤ 0,18	180	10	1~230 V, 50/60 Hz	2,2	4244395	S	500,-
Stratos PICO 25/0,5-6-130	1	≤ 0,18	130	10	1~230 V, 50/60 Hz	2	4244396	S	500,-
Stratos PICO 25/0,5-6-N	1	≤ 0,18	180	10	1~230 V, 50/60 Hz	1,9	4244402	S	739,-
Stratos PICO 25/0,5-8	1	≤ 0,23	180	10	1~230 V, 50/60 Hz	2,4	4244397	S	766,-
Stratos PICO 25/0,5-8-130	1	≤ 0,23	130	10	1~230 V, 50/60 Hz	2,2	4244398	S	766,-
Stratos PICO 30/0,5-4	1¼	≤ 0,18	180	10	1~230 V, 50/60 Hz	2,3	4244399	S	456,-
Stratos PICO 30/0,5-6	1¼	≤ 0,18	180	10	1~230 V, 50/60 Hz	2,3	4244400	S	500,-
Stratos PICO 30/0,5-8	1¼	≤ 0,23	180	10	1~230 V, 50/60 Hz	2,5	4244401	S	766,-

O índice de referência dos circuladores mais eficientes é IEE ≤ 0,20

Tipo	Descrição	Ref.	Grupo de produto		EUR
			EUR	EUR	
Módulo Smart Connect BT	Interface Bluetooth entre a aplicação Wilo-Assistant e a bomba para a sua configuração, leitura de dados ou relatórios de comissionamento utilizando a função Smart Connect	4239241	S	PG14	157,-
Módulo Connect BMS	Interface com entrada analógica 0-10V, entrada digital e saída com contacto de comutação para indicação de estado (SBM) ou falha (SSM)	4257834	A	PG14	307,-
Conector angular	Conector angular, inclinado para a esquerda, com cabo de conexão de 2m com união fixa (vedada)	4150229	S	PG14	59,-
Conector Wilo + cabo de rede	Conector Wilo com cabo de conexão de 2m e ficha de tomada de terra	4200870	S	PG14	68,-
Módulo Connect Modbus RTU	Módulo de encaixe reequipável para bombas com Interface Wilo-Connectivity (por exemplo, Stratos PICO-Z), para ser conectado ao gerenciamento técnico centralizado através do sistema de bus RS485 Protocolo Modbus RTU para transferência de pontos de dados como comandos de controlo para a bomba, sinais da bomba e valores do processo.	4263625	S	PG14	468,-

Curvas

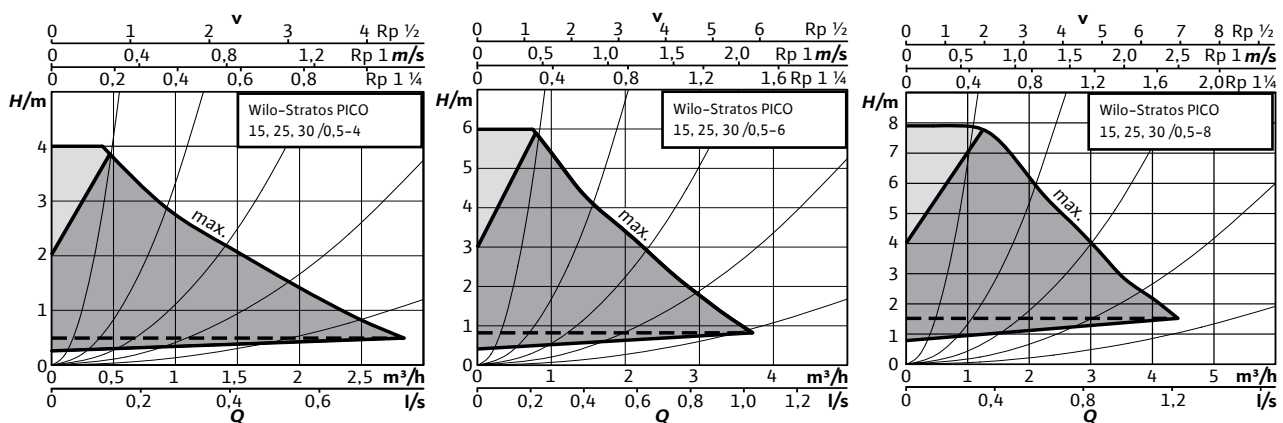

☑ = S - em stock ; A - aprox 2 semanas ; B - aprox 3 semanas ; C - aprox 4 semanas ; D - sob consulta
Reservado ao direito de introduzir modificações, para mais informação técnica consulte os nossos catálogos.

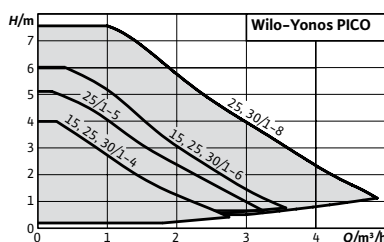

Modificação da gama

**Designação**

Exemplo:

Yonos PICO**25/****1-4****-130****Wilo-Yonos PICO 25/1-4 -130**

Série

Diâmetro de aspiração/compressão (mm)

Gama de pressão diferencial (m)

Comprimento do hidráulico (mm)

Acessórios

Uniões

Kits de adaptação para tubagens

Blocos de isolamento térmico

Página

256

259

264

Wilo-Yonos PICO**Tipo**

Bomba circuladora de rotor húmido com conexão roscada, motor EC resistente ao bloqueio e regulação eletrónica da velocidade integrada.

Aplicação

Todos os sistemas de aquecimento para água quente, aplicações de climatização e circuitos fechados de refrigeração.

Incluído

- Bomba
- Conector Wilo
- Juntas para os modelos roscados
- Instruções de instalação e funcionamento

Características especiais/vantagens do produto

- Máxima comodidade na utilização graças à tecnologia do botão verde com novos ajustes inteligentes, à interface do utilizador intuitiva e às novas funções
- Aplicação em instalações de aquecimento, climatização e refrigeração de -10 °C até +95 °C
- Eficiência energética otimizada graças à tecnologia do motor EC
- Indicador LED para o ajuste de precisão de 0,1m e para indicação de consumo e caudal atuais
- Instalação rápida e fácil, e substituição sem problemas graças ao novo design otimizado
- Manutenção mais fácil e maior fiabilidade devido ao desbloqueio automático, e à função de purga da bomba
- Máxima segurança de funcionamento e utilização graças à sua tecnologia comprovada.

Grupo de produto: PG1

Wilo-Yonos PICO									
Modelo	Ligação à tubagem	IEE	Comprimento	Pressão nominal	Alimentação elétrica	Peso bruto	Ref.		
	Rp		mm	PN bar		kg			EUR
Yonos PICO 15/1-4	½	≤ 0,18	130	10	1~230 V, 50/60 Hz	1,8	4215511	S	380,-
Yonos PICO 15/1-6	½	≤ 0,20	130	10	1~230 V, 50/60 Hz	1,8	4215512	S	417,-
Yonos PICO 25/1-4	1	≤ 0,20	180	10	1~230 V, 50/60 Hz	2	4215513	S	380,-
Yonos PICO 25/1-4-130	1	≤ 0,18	130	10	1~230 V, 50/60 Hz	1,9	4215514	S	380,-
Yonos PICO 25/1-6	1	≤ 0,20	180	10	1~230 V, 50/60 Hz	2	4215515	S	417,-
Yonos PICO 25/1-6-130	1	≤ 0,20	130	10	1~230 V, 50/60 Hz	1,9	4215516	S	417,-
Yonos PICO 25/1-8	1	≤ 0,23	180	10	1~230 V, 50/60 Hz	2,2	4215517	S	638,-
Yonos PICO 25/1-8-130	1	≤ 0,23	130	10	1~230 V, 50/60 Hz	2,1	4215518	S	638,-
Yonos PICO 30/1-4	1¼	≤ 0,18	180	10	1~230 V, 50/60 Hz	2,2	4215519	S	380,-
Yonos PICO 30/1-6	1¼	≤ 0,20	180	10	1~230 V, 50/60 Hz	2,2	4215520	S	417,-
Yonos PICO 30/1-8	1¼	≤ 0,23	180	10	1~230 V, 50/60 Hz	2,4	4215521	S	638,-
Yonos PICO 40/1-8	-	≤ 0,23	220	6	1~230 V, 50/60 Hz	4,7	4224817	B	912,-

O índice de referência dos circuladores mais eficientes é IEE ≤ 0,20

Acessórios					
Tipo	Descrição	Ref.		Grupo de produto	EUR
Conector angular	Conector angular, inclinado para a esquerda, com cabo de conexão de 2m com união fixa (vedada)	4150229	S	PG14	59,-
Conector Wilo + cabo de rede	Conector Wilo com cabo de conexão de 2m e ficha de tomada de terra	4200870	S	PG14	68,-

Curvas

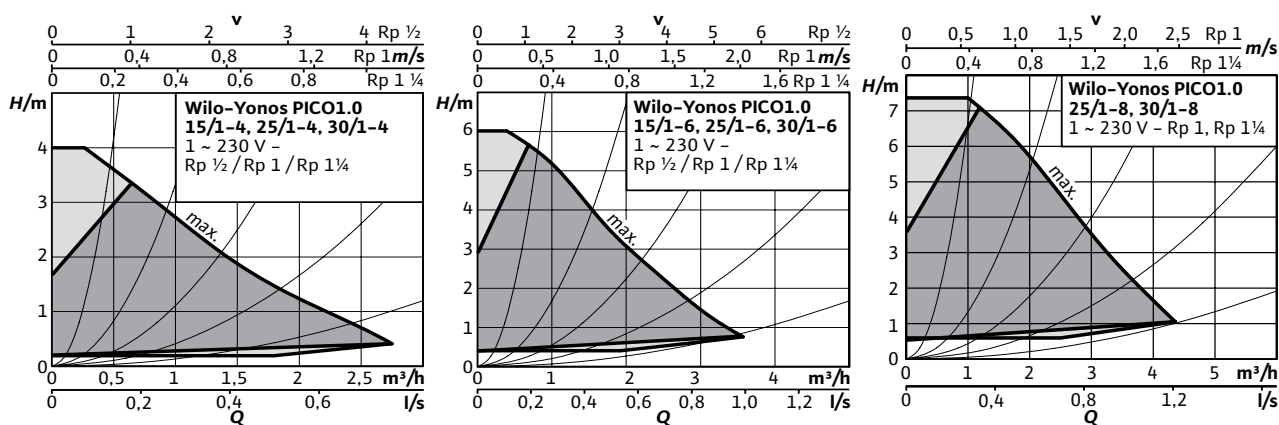

☞ S - em stock ; A - aprox 2 semanas ; B - aprox 3 semanas ; C - aprox 4 semanas ; D - sob consulta
Reservado ao direito de introduzir modificações, para mais informação técnica consulte os nossos catálogos.

Aquecimento, climatização, refrigeração

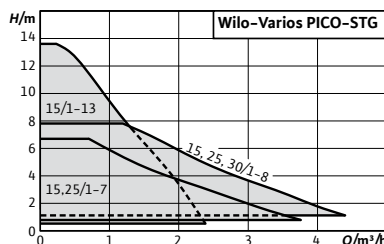

Acessórios	Página
Uniões	256
Kits de adaptação para tubagens	259
Blocos de isolamento térmico	264

Designação

Exemplo: **Wilo-Varios PICO-STG 25/1-7 -130**
Varios PICO-STG Série
25/ Diâmetro de aspiração/compressão (mm)
1-7 Gama de pressão diferencial (m)
-130 Comprimento do hidráulico (mm)

Wilo-Varios PICO-STG



Tipo

Bomba circuladora de rotor húmido com conexão roscada, motor EC resistente ao bloqueio e regulação eletrónica da velocidade integrada.

Aplicação

Todos os sistemas de aquecimento para água quente, aplicações de climatização e circuitos fechados de refrigeração, circuitos primários de instalações solares e geotermia.

Incluído

- Bomba
- Conector Wilo
- Juntas
- Instruções de instalação e funcionamento
- O assistente para a sincronização está disponível na App da Wilo (Android e iOS) e em <http://app.wilo.com/pt/SyncFunctionWebApp.aspx>

Indicação

Os modelos de 130mm não incluem o PWM1.

Para a conexão PWM/iPWM é necessário adquirir o cabo.

Características especiais/vantagens do produto

- A solução de substituição mais compatível para todas as aplicações, incluindo solar e geotermia, graças à sua construção compacta, aos novos modos de regulação (como o iPWM) e à nova função de sincronização
- Comodidade máxima na utilização graças aos indicadores LED e à tecnologia do botão verde que inclui um botão para o modo de regulação e outro para as curvas características predefinidas
- Instalação simples graças ao seu design compacto, às conexões elétricas adaptáveis e às funções de manutenção, como a purga
- Máxima segurança de funcionamento e utilização
- Aplicação em instalações de aquecimento, refrigeração e climatização de -10°C até +110°C se a temperatura ambiente máx. é 25°C, e até 95°C se a temperatura ambiente máx. é 40°C

Grupo de produto: PG1

Modelo	Ligação à tubagem	IEE	Comprimento	Pressão nominal	Alimentação elétrica	Peso bruto	Ref.		
	Rp "		mm	PN bar		kg			EUR
Varios PICO-STG 15/1-7	½	≤ 0,20	130	10	1~230 V, 50/60 Hz	1,5	4215540	S	647,-
Varios PICO-STG 15/1-8	½	≤ 0,23	130	10	1~230 V, 50/60 Hz	2	4232742	S	779,-
Varios PICO-STG 15/1-13	½	≤ 0,23	130	10	1~230 V, 50/60 Hz	2	4232746	S	828,-
Varios PICO-STG 15/1-13-180	½	≤ 0,23	180	10	1~230 V, 50/60 Hz	2,1	4232747	S	828,-

O índice de referência dos circuladores mais eficientes é IEE ≤ 0,20

☞ = S - em stock ; A - aprox 2 semanas ; B - aprox 3 semanas ; C - aprox 4 semanas ; D - sob consulta
 Reservado ao direito de introduzir modificações, para mais informação técnica consulte os nossos catálogos.

Grupo de produto: PG1

Wilo-Varios PICO-STG

Modelo	Ligação à tubagem	IEE	Comprimento	Pressão nominal	Alimentação elétrica	Peso bruto	Ref.		
	R_p		mm	PN bar		kg			EUR
Varios PICO-STG 25/1-7	1	≤ 0,20	180	10	1~230 V, 50/60 Hz	2,1	4215542	S	647,-
Varios PICO-STG 25/1-7-130	1	≤ 0,20	130	10	1~230 V, 50/60 Hz	1,6	4215541	S	647,-
Varios PICO-STG 25/1-8	1	≤ 0,23	180	10	1~230 V, 50/60 Hz	2,2	4232743	S	779,-
Varios PICO-STG 25/1-8-130	1	≤ 0,23	130	10	1~230 V, 50/60 Hz	2,1	4232744	S	779,-
Varios PICO-STG 30/1-8	1¼	≤ 0,23	180	10	1~230 V, 50/60 Hz	2,4	4232745	S	779,-

O índice de referência dos circuladores mais eficientes é IEE ≤ 0,20

Acessórios

Tipo	Descrição	Ref.		Grupo de produto	EUR
Cabo de sinal iPWM	Cabo bidirecional iPWM de 1m	4222049	C	PG14	44,-
Cabo de sinal PWM	Cabo unidirecional PWM de 2 m	4193901	S	PG14	44,-
Conector angular	Conector angular, inclinado para a esquerda, com cabo de conexão de 2m com união fixa (vedada)	4150229	S	PG14	59,-
Conector Wilo + cabo de rede	Conector Wilo com cabo de conexão de 2m e ficha de tomada de terra	4200870	S	PG14	68,-
Conversor de sinais PSW	O conversor de sinal PSW oferece a possibilidade de ligar bombas de alta eficiência com entrada PWM ou 0-10V a um regulador sem saída PWM ou 0-10V para controlar a sua velocidade. Assim, ao substituir uma bomba assíncrona que, por exemplo, é controlada por uma central de controlo solar com TRIACS, o controlo de alta velocidade pode ser feito utilizando este acessório sem substituir a central.	2830317	S	PG14	293,-

Curvas

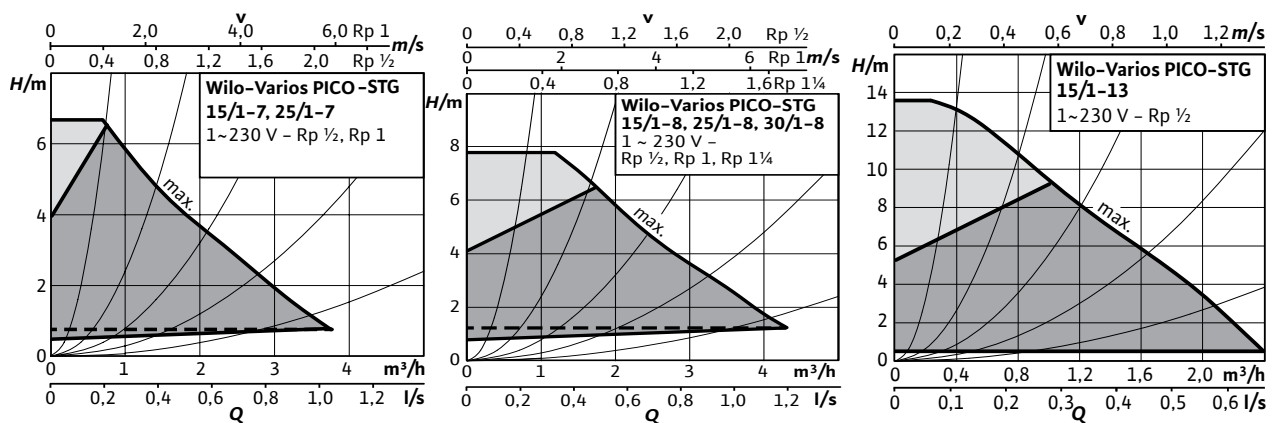

☞ S - em stock ; A - aprox 2 semanas ; B - aprox 3 semanas ; C - aprox 4 semanas ; D - sob consulta
Reservado ao direito de introduzir modificações, para mais informação técnica consulte os nossos catálogos.

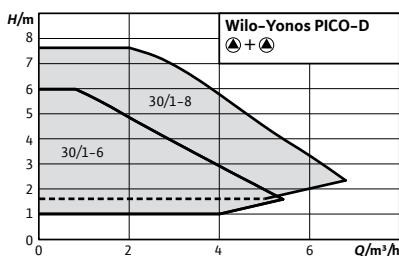

Acessórios

Uniões
Kits de adaptação para tubagens

Página

256
259

Designação

Exemplo: **Wilo-Yonos PICO-D 30/1-6**

Yonos PICO Série

-D Bomba dupla

30/ Diâmetro de aspiração/compressão (mm)

1-6 Gama de pressão diferencial (m)

Wilo-Yonos PICO-D



Tipo

Bomba circuladora dupla de rotor húmido de conexão roscada, motor EC resistente ao bloqueio e regulação eletrónica da velocidade integrada.

Aplicação

Todos os sistemas de aquecimento para água quente e aplicações de climatização e circuitos fechados de refrigeração.

Incluído

- Bomba
- Conector Wilo
- Juntas
- Instruções de instalação e funcionamento

Características especiais/vantagens do produto

- Indicador LED para ajustar o valor de ponto de funcionamento em incrementos de 0,1m e para a indicação do consumo atual.
- Função especial de purga da bomba por cada cabeça
- Bomba dupla para funcionamento individual (Δp_c e Δp_v) ou funcionamento em paralelo (Δp_c)
- Aplicação em instalações de aquecimento, refrigeração e climatização de -10°C até $+95^\circ\text{C}$
- Eficiência energética otimizada graças à tecnologia de motor EC

Grupo de produto: PG1

Wilo-Yonos PICO-D									
Modelo	Ligação à tubagem	IEE	Comprimento	Pressão nominal	Alimentação elétrica	Peso bruto	Ref.		
	Rp		mm	PN bar		kg			EUR
Yonos PICO-D 30/1-6	1 1/4	≤ 0,20	180	6	1~230 V, 50/60 Hz	5,2	4230948	S	917,-
Yonos PICO-D 30/1-8	1 1/4	≤ 0,23	180	6	1~230 V, 50/60 Hz	5,3	4230949	S	1.404,-

O índice de referência dos circuladores mais eficientes é IEE ≤ 0,20

Acessórios					
Tipo	Descrição	Ref.	Grupo de produto		
					EUR
Conector angular	Conector angular, inclinado para a esquerda, com cabo de conexão de 2m com união fixa (vedada)	4150229	S	PG14	59,-
Conector Wilo + cabo de rede	Conector Wilo com cabo de conexão de 2m e ficha de tomada de terra	4200870	S	PG14	68,-

= S - em stock ; A - aprox 2 semanas ; B - aprox 3 semanas ; C - aprox 4 semanas ; D - sob consulta
Reservado ao direito de introduzir modificações, para mais informação técnica consulte os nossos catálogos.

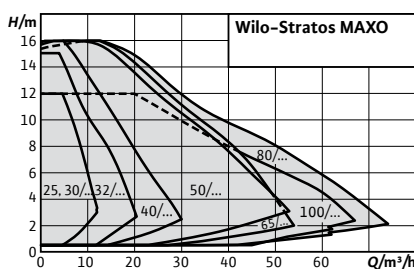

Acessórios	Página
Unões	256
Contraflanges	258
Kits de adaptação para tubagens	259
Módulos CIF	284
Isolamento	264

Designação

Exemplo: **Wilo-Stratos MAXO 80/0,5-16**
Stratos MAXO Série
80/ Diâmetro de aspiração/compressão (mm)
0,5-16 Gama de pressão diferencial (m)



Wilo-Stratos MAXO



Tipo

Bomba circuladora *Smart Pump* de rotor húmido com conexão roscada ou flangeada, motor de comutação eletrónica com adaptação automática da velocidade, com alimentação monofásica.

Aplicação

Todos os sistemas de aquecimento por água quente, instalações de climatização, circuitos fechados de refrigeração e sistemas de recirculação industriais.

Incluído

- Bomba
- Conector Wilo
- 2 prensa-fios M16 x 1.5
- Anilhas para os parafusos da flange (com diâmetros nominais de ligação DN32-DN65)
- Vedações para ligação roscada
- Isolamento térmico
- Instruções de instalação e funcionamento

Opcões

- Modelos especiais para pressão de trabalho PN16.
- Modelos especiais P1: livres de substâncias que afetam os processos de pintura

Características especiais/vantagens do produto

- Utilização intuitiva através da regulação guiada pela aplicação com o Setup Guide combinado com o novo visor e o botão de operação com a tecnologia de botão verde
- Máxima eficiência energética através da combinação de funções otimizadas, inovadoras e energeticamente eficientes (por exemplo, No-Flow Stop)
- Possibilidade de estabelecer limites de caudal mínimo ou máximo com a opção QLlimit
- Eficiência do sistema ideal através de novas funções de regulação inteligentes, inovadoras como p. ex. Dynamic Adapt plus, Multi-Flow Adaptation, T-const., ΔT-const., o Δp-v com curva de controlo configurável
- Interfaces de comunicação mais recentes (p. ex. Bluetooth) para a ligação a equipamentos móveis
- interligação direta entre bombas através da Wilo Net (ligação BUS), para o modo de funcionamento Multi-Flow adaptation
- Máximo conforto na instalação elétrica graças à grande e simples caixa de terminais e ao Wilo-Conector otimizado
- Sonda de temperatura integrada

Aquecimento, climatização, refrigeração

Grupo de produto: PG17

Wilo-Stratos MAXO com ligação roscada com sensor de temperatura

Modelo	Ligação à tubagem	IEE	Comprimento	Pressão nominal	Peso bruto	Ref.		
							R_p	
			mm	PN bar	kg			EUR
Stratos MAXO 25/0,5-4	1	≤ 0,18	180	10	8,3	2164567	S	1.094,-
Stratos MAXO 25/0,5-6	1	≤ 0,18	180	10	8,3	2164568	S	1.346,-
Stratos MAXO 25/0,5-8	1	≤ 0,19	180	10	8,3	2164569	S	1.501,-
Stratos MAXO 25/0,5-10	1	≤ 0,19	180	10	8,6	2164570	S	1.629,-
Stratos MAXO 25/0,5-12	1	≤ 0,19	180	10	8,6	2164571	S	2.011,-
Stratos MAXO 30/0,5-4	1¼	≤ 0,18	180	10	8,3	2164572	S	1.290,-
Stratos MAXO 30/0,5-6	1¼	≤ 0,18	180	10	8,3	2164573	S	1.450,-
Stratos MAXO 30/0,5-8	1¼	≤ 0,19	180	10	8,3	2164574	S	1.615,-
Stratos MAXO 30/0,5-10	1¼	≤ 0,19	180	10	8,6	2164575	S	1.760,-
Stratos MAXO 30/0,5-12	1¼	≤ 0,19	180	10	8,6	2164576	S	2.281,-
Stratos MAXO 30/0,5-14	1¼	≤ 0,19	180	10	8,6	2164577	S	2.621,-

O índice de referência dos circuladores mais eficientes é IEE ≤ 0,20

Grupo de produto: PG17

Wilo-Stratos MAXO com ligação flangeada com sensor de temperatura

Modelo	Diâmetro nominal	IEE	Comprimento	Pressão nominal	Peso bruto	Ref.		
			mm	PN (bar)	kg			EUR
Stratos MAXO 32/0,5-8	DN 32	≤ 0,18	220	6/10	14,2	2164578	S	1.652,-
Stratos MAXO 32/0,5-10	DN 32	≤ 0,18	220	6/10	14,5	2164579	S	1.837,-
Stratos MAXO 32/0,5-12	DN 32	≤ 0,18	220	6/10	14,5	2164580	S	2.554,-
Stratos MAXO 32/0,5-16	DN 32	≤ 0,17	220	6/10	18,8	2164581	S	2.873,-
Stratos MAXO 40/0,5-4	DN 40	≤ 0,19	220	6/10	14,8	2164582	S	1.743,-
Stratos MAXO 40/0,5-8	DN 40	≤ 0,19	220	6/10	15,1	2164583	S	2.644,-
Stratos MAXO 40/0,5-10	DN 40	≤ 0,19	220	6/10	15,1	2222237	B	2.739,-
Stratos MAXO 40/0,5-12	DN 40	≤ 0,17	250	6/10	19,9	2164584	S	3.163,-
Stratos MAXO 40/0,5-16	DN 40	≤ 0,17	250	6/10	19,9	2164585	S	3.949,-
Stratos MAXO 50/0,5-6	DN 50	≤ 0,18	240	6/10	17,2	2164586	S	3.008,-
Stratos MAXO 50/0,5-8	DN 50	≤ 0,17	240	6/10	21,3	2164587	S	3.460,-
Stratos MAXO 50/0,5-9	DN 50	≤ 0,17	280	6/10	22,2	2164588	S	3.907,-
Stratos MAXO 50/0,5-10	DN 50	≤ 0,18	240	6/10	17,2	2222242	B	3.159,-
Stratos MAXO 50/0,5-12	DN 50	≤ 0,17	280	6/10	22,2	2164589	S	4.168,-
Stratos MAXO 50/0,5-14	DN 50	≤ 0,17	340	6/10	31,3	2164590	S	5.092,-
Stratos MAXO 50/0,5-16	DN 50	≤ 0,17	340	6/10	32,4	2164591	S	5.658,-
Stratos MAXO 65/0,5-6	DN 65	≤ 0,17	280	6/10	23,9	2164592	S	3.669,-
Stratos MAXO 65/0,5-9	DN 65	≤ 0,17	280	6/10	23,9	2164593	S	4.230,-
Stratos MAXO 65/0,5-12	DN 65	≤ 0,17	340	6/10	33,8	2164594	S	4.758,-
Stratos MAXO 65/0,5-16	DN 65	≤ 0,17	340	6/10	34,9	2164595	S	5.783,-
Stratos MAXO 80/0,5-6	DN 80	≤ 0,17	360	6	35,1	2164596	S	4.951,-
Stratos MAXO 80/0,5-6	DN 80	≤ 0,17	360	10	35,1	2164597	S	5.240,-
Stratos MAXO 80/0,5-12	DN 80	≤ 0,17	360	6	36,2	2164598	S	6.315,-
Stratos MAXO 80/0,5-12	DN 80	≤ 0,17	360	10	36,2	2164599	S	6.637,-
Stratos MAXO 80/0,5-16	DN 80	≤ 0,17	360	6	36,2	2164600	S	7.578,-
Stratos MAXO 80/0,5-16	DN 80	≤ 0,17	360	10	36,2	2164601	S	7.898,-
Stratos MAXO 100/0,5-6	DN 100	≤ 0,17	360	6	38,2	2164602	B	5.727,-
Stratos MAXO 100/0,5-6	DN 100	≤ 0,17	360	10	38,2	2164603	B	6.046,-
Stratos MAXO 100/0,5-12	DN 100	≤ 0,17	360	6	39,3	2164604	B	7.632,-
Stratos MAXO 100/0,5-12	DN 100	≤ 0,17	360	10	39,3	2164605	B	7.952,-

O índice de referência dos circuladores mais eficientes é IEE ≤ 0,20

Acessórios					
Tipo	Descrição	Ref.	Grupo de produto		EUR
Sensor de temperatura PT 1000 AA	Sensor de temperatura PT 1000 (AA) para instalar em uma bainha de imersão para uso com a Stratos MAXO	2193422	S	PG14	44,-
Sensor de temperatura PT 1000 B	Sensor de temperatura PT 1000 B para instalar em contacto com a superfície da tubagem para uso com a Stratos MAXO-Z.	2193421	S	PG14	44,-
Bainha de imersão G ½, 100mm	Bainha de imersão com comprimento de 100 mm, com rosca G 1/2" para colocação do sensor de temperatura PT 1000 AA em tubagens DN65-DN100	2193424	S	PG14	39,-
Bainha de imersão G ½, 45mm	Bainha de imersão com comprimento de 45mm, com rosca G 1/2" para colocação do sensor de temperatura PT 1000 AA. em tubagens DN25-DN50	2193423	S	PG14	35,-
Sensor de temperatura	Sensor de temperatura para integrar nos modelos R7	2194058	S	PG15	106,-
Conector angular Stratos MAXO	Conector angular, inclinado para trás, para ligar o cabo de alimentação de uma bomba da série Stratos MAXO	2212505	A	PG15	84,-

Curvas

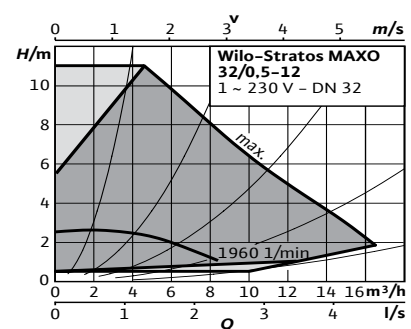
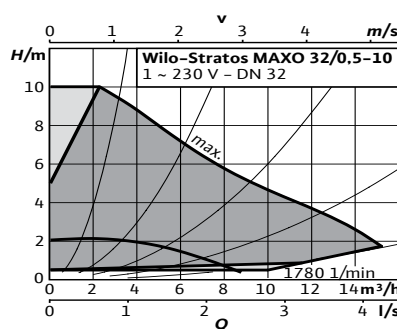
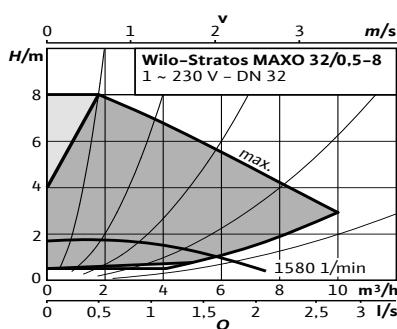
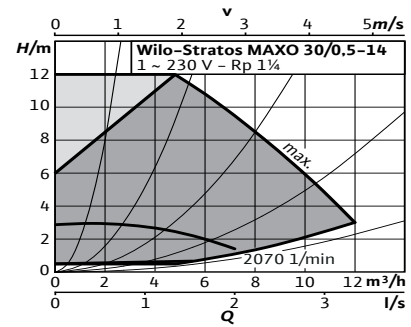
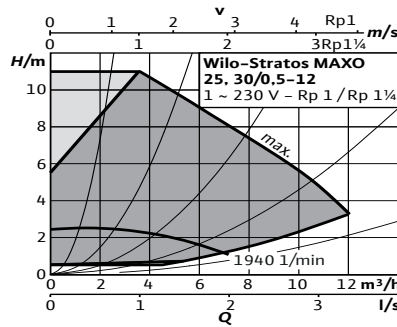
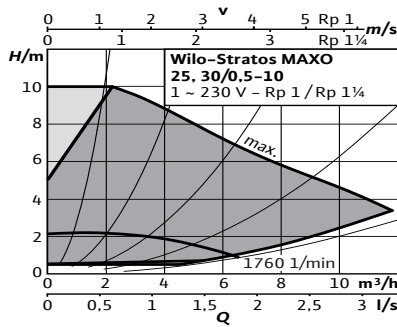
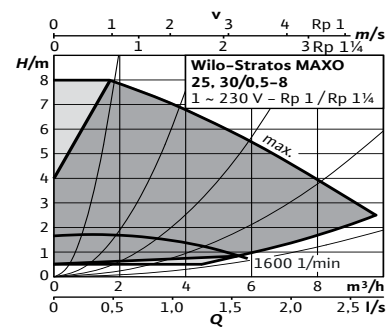
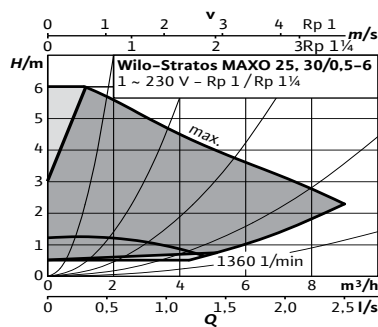
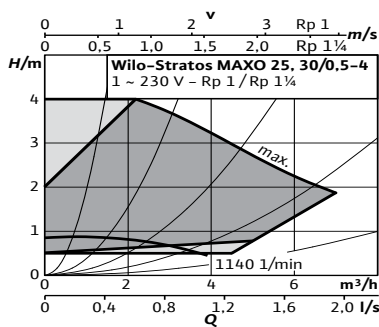

☑ = S - em stock ; A - aprox 2 semanas ; B - aprox 3 semanas ; C - aprox 4 semanas ; D - sob consulta
Reservado ao direito de introduzir modificações, para mais informação técnica consulte os nossos catálogos.

Curvas

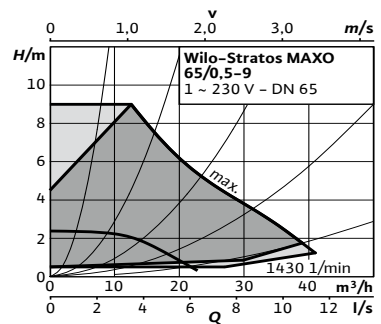
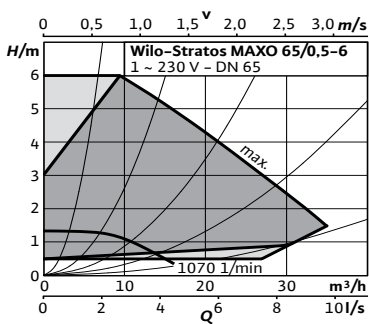
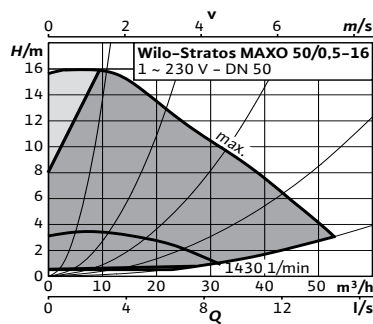
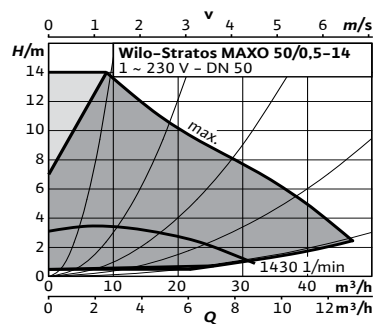
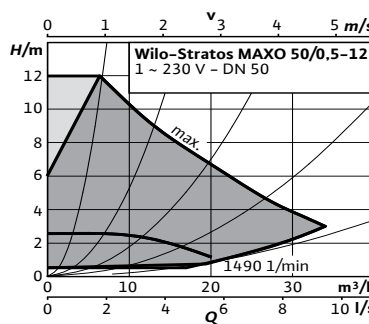
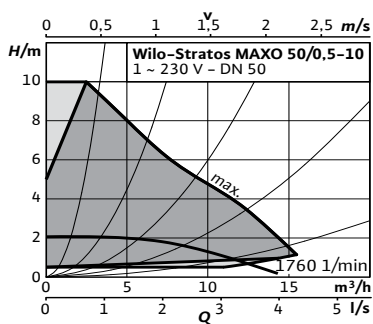
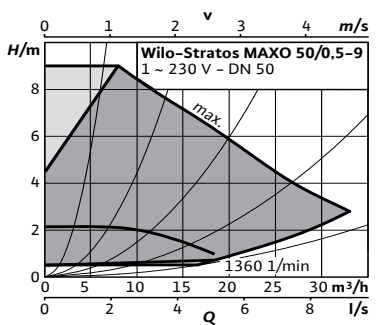
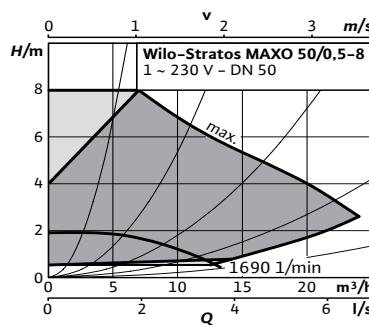
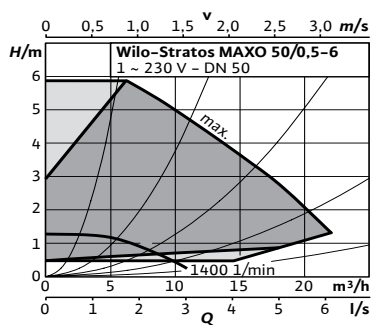
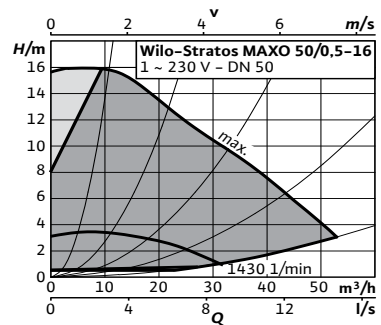
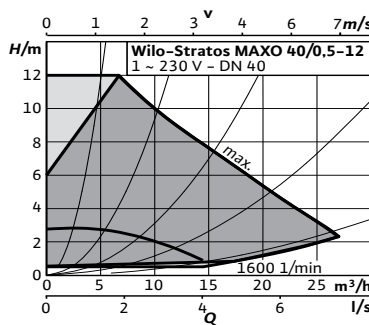
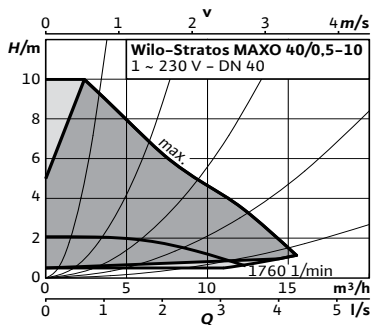
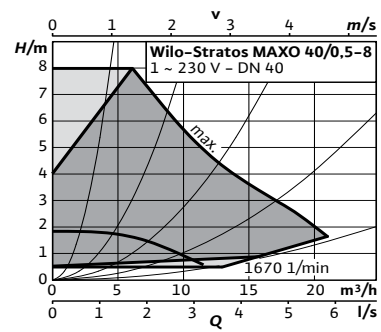
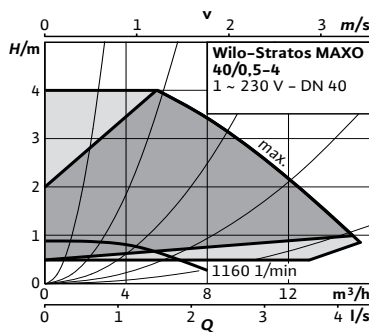
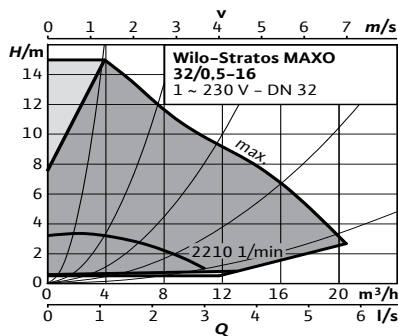

Curvas

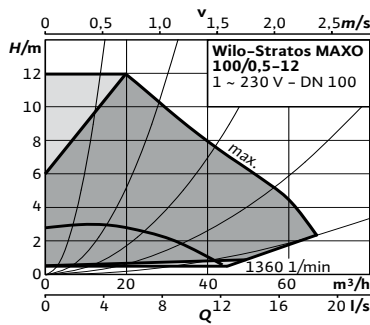
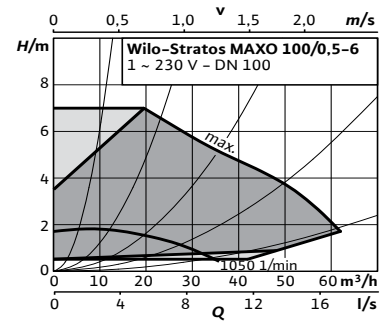
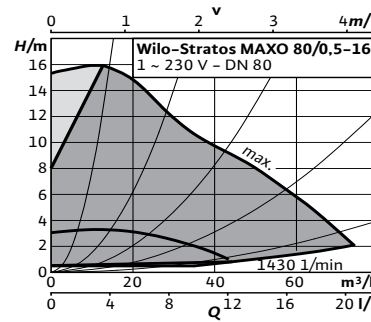
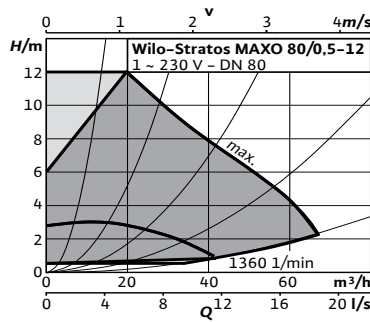
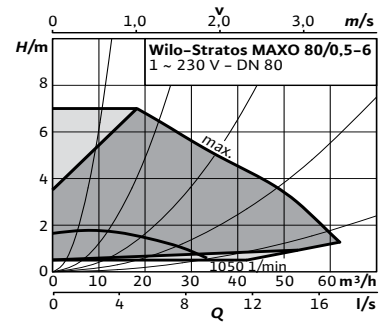
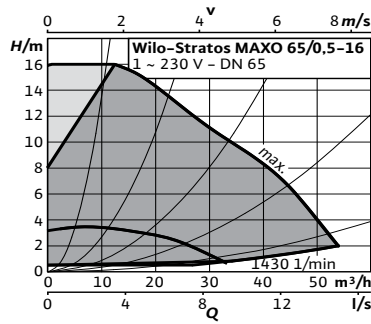
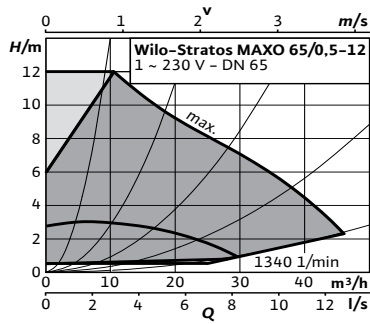

Aquecimento, climatização,
refrigeração

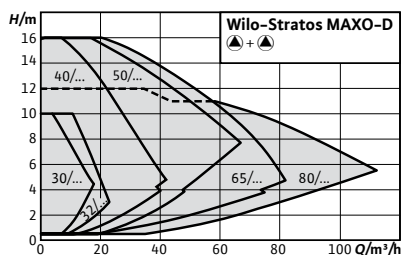
**Designação**Exemplo: **Wilo-Stratos MAXO-D 80/0,5-16****Stratos MAXO** Série**-D** Bomba dupla**80/** Diâmetro de aspiração/compressão (mm)**0,5-16** Gama de pressão diferencial (m)**Acessórios**

Uniões	256
Contraflanges	258
Kits de adaptação para tubagens	259
Módulos CIF	284
Flanges cegas	306

Página**Wilo-Stratos MAXO-D****Tipo**

Bomba circuladora *Smart Pump* dupla de rotor húmido com conexão roscada ou flangeada, motor de comutação eletrónica com adaptação automática da velocidade, com alimentação monofásica.

Aplicação

Todos os sistemas de aquecimento por água quente, instalações de climatização, circuitos fechados de refrigeração e sistemas de recirculação industriais

Incluído

- Bomba
- 2 conectores Wilo otimizados
- 4 prensa-fios M16 x 1,5
- Anilhas para os parafusos da flange (com diâmetros nominais de ligação DN32-DN65)
- Vedações para ligação roscada
- Instruções de instalação e funcionamento

Opções

Modelos especiais para pressão de trabalho PN16.

Características especiais/vantagens do produto

- Utilização intuitiva através da regulação guiada pela aplicação com o Setup Guide combinado com o novo visor e o botão de operação com a tecnologia de botão verde
- Gestão de bomba dupla integrada desde a fábrica
- Máxima eficiência energética através da combinação de funções otimizadas, inovadoras e energeticamente eficientes (por exemplo, No-Flow Stop)
- Eficiência do sistema ideal através de novas funções de regulação inteligentes e inovadoras como p. ex. Dynamic Adapt plus, Multi-Flow Adaptation, T-const., ΔT -const. o Δp -v com curva de controlo configurável, e graças à gestão otimizada de operação em pico de carga
- Interfaces de comunicação mais recentes (p. ex. Bluetooth) para a ligação a equipamentos móveis
- interligação direta entre bombas através da Wilo Net (ligação BUS), para o modo de funcionamento Multi-Flow adaptation
- Máximo conforto na instalação elétrica graças à grande e simples caixa de terminais e ao Wilo-Conector otimizado

Grupo de produto: PG17

Wilo-Stratos MAXO-D com ligação roscada com sensor de temperatura

Modelo	Ligação à tubagem	IEE	Comprimento	Pressão nominal	Peso bruto	Ref.		
	R_p		mm	PN bar	kg			EUR
Stratos MAXO-D 30/0,5-6	1¼	≤ 0,19	180	10	20,6	2164645	S	2.876,-
Stratos MAXO-D 30/0,5-10	1¼	≤ 0,19	180	10	21,2	2164646	S	3.406,-

O índice de referência dos circuladores mais eficientes é IEE ≤ 0,20

Grupo de produto: PG17

Wilo-Stratos MAXO-D com ligação flangeada com sensor de temperatura

Modelo	Diâmetro nominal	IEE	Comprimento	Pressão nominal	Peso bruto	Ref.		
			mm	PN bar	kg			EUR
Stratos MAXO-D 32/0,5-8	DN 32	≤ 0,19	220	6/10	24,9	2164647	S	3.397,-
Stratos MAXO-D 32/0,5-12	DN 32	≤ 0,19	220	6/10	25,5	2164648	S	4.724,-
Stratos MAXO-D 40/0,5-8	DN 40	≤ 0,18	220	6/10	27,6	2164649	S	4.944,-
Stratos MAXO-D 40/0,5-12	DN 40	≤ 0,17	250	6/10	38,8	2164650	S	5.851,-
Stratos MAXO-D 40/0,5-16	DN 40	≤ 0,17	250	6/10	38,8	2164651	S	7.306,-
Stratos MAXO-D 50/0,5-6	DN 50	≤ 0,18	240	6/10	30,5	2164652	S	5.563,-
Stratos MAXO-D 50/0,5-8	DN 50	≤ 0,17	240	6/10	41,1	2164653	S	6.400,-
Stratos MAXO-D 50/0,5-9	DN 50	≤ 0,17	280	6/10	41,1	2164654	S	7.228,-
Stratos MAXO-D 50/0,5-12	DN 50	≤ 0,17	280	6/10	41,1	2164655	S	7.713,-
Stratos MAXO-D 50/0,5-16	DN 50	≤ 0,17	340	6/10	66,8	2164656	S	10.160,-
Stratos MAXO-D 65/0,5-6	DN 65	≤ 0,17	280	6/10	44,9	2164657	S	6.786,-
Stratos MAXO-D 65/0,5-12	DN 65	≤ 0,17	340	6/10	66,6	2164658	S	8.803,-
Stratos MAXO-D 65/0,5-16	DN 65	≤ 0,17	340	6/10	66,8	2164659	S	10.698,-
Stratos MAXO-D 80/0,5-6	DN 80	≤ 0,18	360	6	68,3	2164660	S	9.161,-
Stratos MAXO-D 80/0,5-6	DN 80	≤ 0,18	360	10	68,3	2164661	S	9.753,-
Stratos MAXO-D 80/0,5-12	DN 80	≤ 0,17	360	6	70,5	2164662	B	11.685,-
Stratos MAXO-D 80/0,5-12	DN 80	≤ 0,17	360	10	70,5	2164663	S	12.277,-
Stratos MAXO-D 80/0,5-16	DN 80	≤ 0,17	360	6	70,5	2164664	B	14.018,-
Stratos MAXO-D 80/0,5-16	DN 80	≤ 0,17	360	10	70,5	2164665	S	14.611,-

O índice de referência dos circuladores mais eficientes é IEE ≤ 0,20

Acessórios					
Tipo	Descrição	Ref.		Grupo de produto	
Sensor de temperatura PT 1000 AA	Sensor de temperatura PT 1000 (AA) para instalar em uma bainha de imersão para uso com a Stratos MAXO	2193422	S	PG14	44,-
Sensor de temperatura PT 1000 B	Sensor de temperatura PT 1000 B para instalar em contacto com a superfície da tubagem para uso com a Stratos MAXO-Z.	2193421	S	PG14	44,-
Bainha de imersão G ½, 100mm	Bainha de imersão com comprimento de 100 mm, com rosca G 1/2" para colocação do sensor de temperatura PT 1000 AA em tubagens DN65-DN100	2193424	S	PG14	39,-
Bainha de imersão G ½, 45mm	Bainha de imersão com comprimento de 45mm, com rosca G 1/2" para colocação do sensor de temperatura PT 1000 AA. em tubagens DN25-DN50	2193423	S	PG14	35,-
Sensor de temperatura	Sensor de temperatura para integrar nos modelos R7. Para bombas duplas a Stratos MAXO-D são necessários dois sensores	2194058	S	PG15	106,-
Conector angular Stratos MAXO	Conector angular, inclinado para trás, para ligar o cabo de alimentação de uma bomba da série Stratos MAXO	2212505	A	PG15	84,-

Curvas

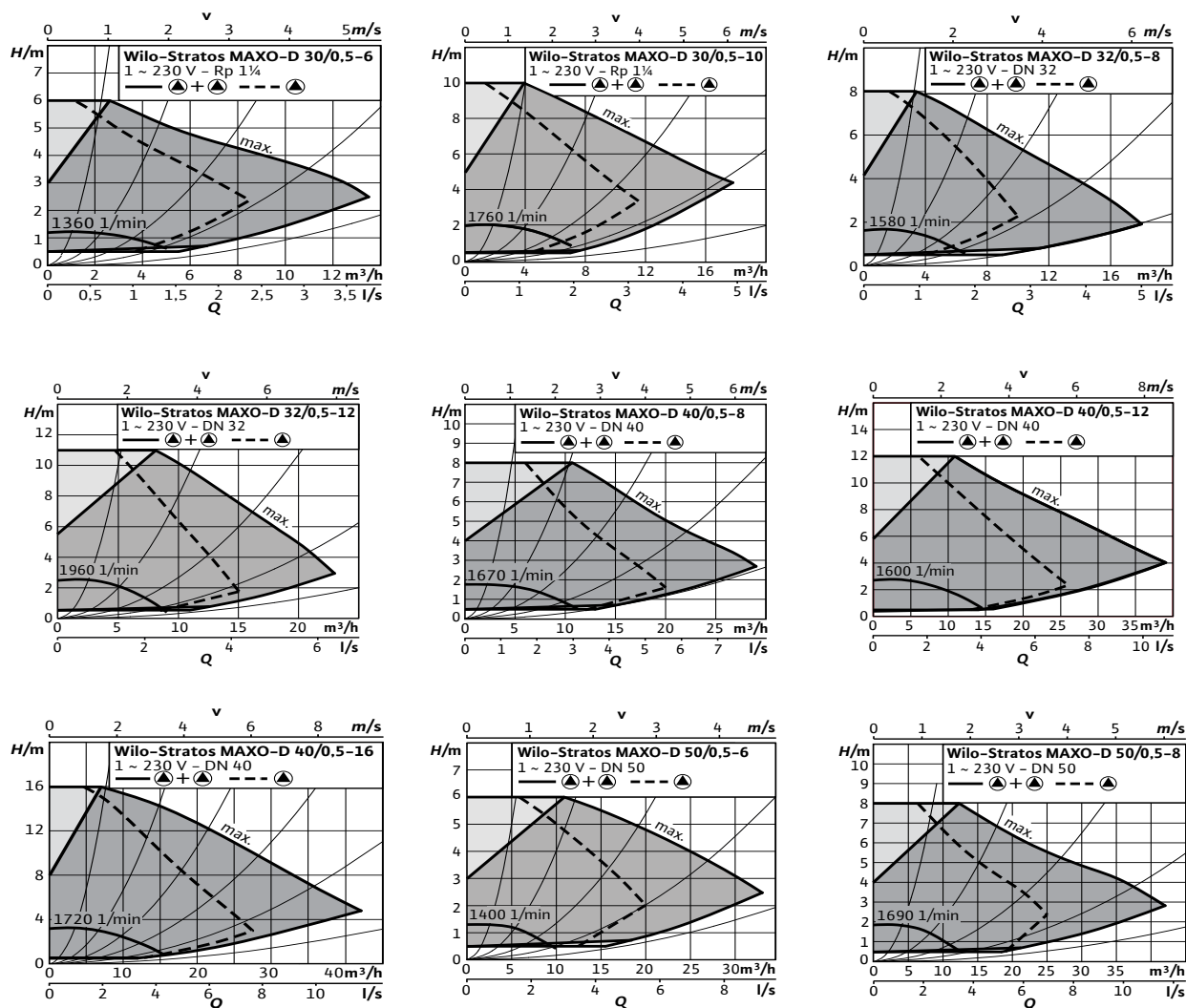

☞ = S - em stock ; A - aprox 2 semanas ; B - aprox 3 semanas ; C - aprox 4 semanas ; D - sob consulta
Reservado ao direito de introduzir modificações, para mais informação técnica consulte os nossos catálogos.

Curvas

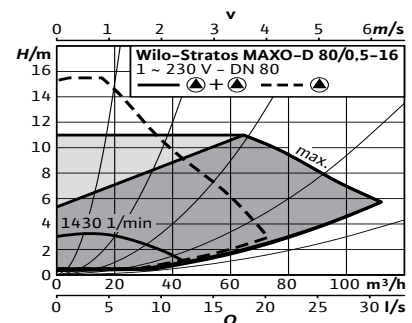
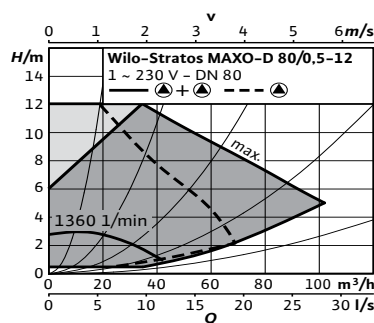
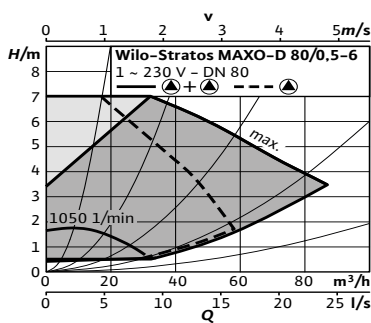
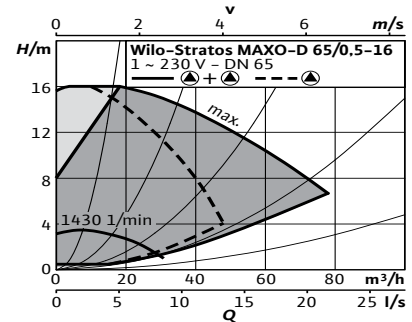
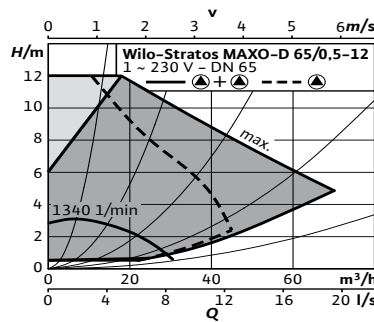
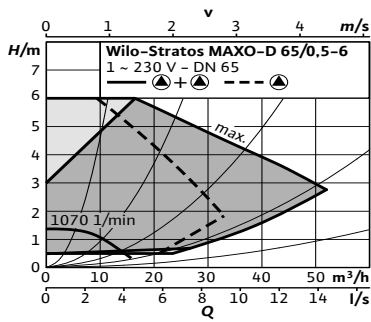
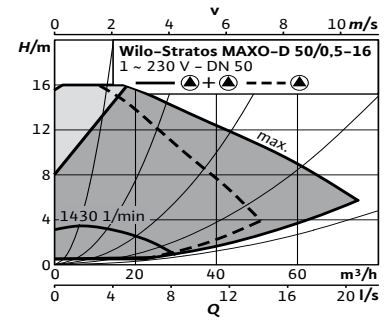
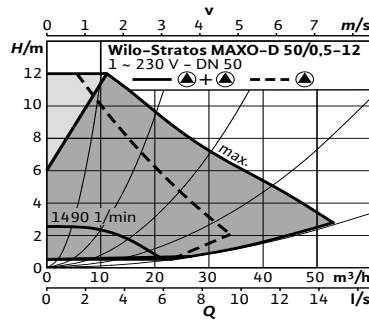
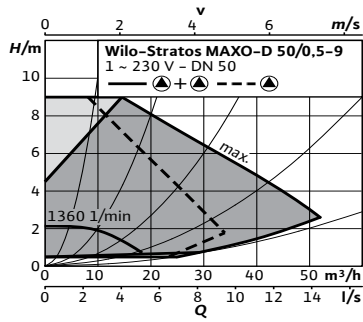

Aquecimento, climatização, refrigeração

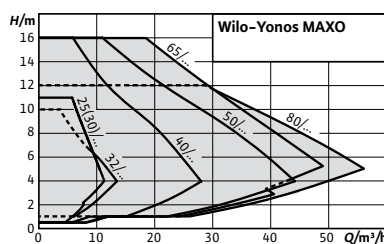

Acessórios	Página
Uniões	256
Contraflanges	258
Kits de adaptação para tubagens	259
Blocos de isolamento térmico	264

Designação

Exemplo: **Wilo-Yonos MAXO 25/0,5-7**
Yonos MAXO Série
25/ Diâmetro de aspiração/compressão (mm)
0,5-7 Gama de pressão diferencial (m)



Wilo-Yonos MAXO



Tipo

Bomba circuladora de rotor húmido com conexão roscada ou flangeada e motor EC com adaptação automática de velocidade.

Aplicação

Todos os sistemas de aquecimento de água quente, instalações de climatização, circuitos fechados de refrigeração e sistemas industriais de circulação.

Incluído

- Bomba
- Juntas de conexão roscada
- Anilhas para os parafusos da flange (com diâmetros nominais de ligação DN40-DN65)
- Instruções de instalação e funcionamento

Características especiais/vantagens do produto

- O indicador LED oferece uma transparência total acerca da altura de impulsão do variador, velocidade ou possíveis erros
- Ajuste simples de três velocidades ao substituir uma bomba standard sem regulação
- Conexão elétrica simplificada graças ao cabo da Wilo
- Garantia de disponibilidade de instalação mediante indicação geral de avaria
- Design compacto e utilização fácil garantida
- Aplicação em instalações de aquecimento, climatização e refrigeração de -20°C até +110°C
- Indicação geral de avaria

Grupo de produto: PG2

Wilo-Yonos MAXO com ligação roscada									
Modelo	Ligação à tubagem	IEE	Comprimento	Pressão nominal	Peso bruto	Ref.			
	Rp		mm	PN bar		kg			EUR
Yonos MAXO 25/0,5-7	1	≤ 0,20	180	10	1~230 V, 50/60 Hz	5,8	2120639	S	1.062,-
Yonos MAXO 25/0,5-10	1	≤ 0,20	180	10	1~230 V, 50/60 Hz	5,8	2120640	S	1.162,-
Yonos MAXO 25/0,5-12	1	≤ 0,20	180	10	1~230 V, 50/60 Hz	6,9	2120641	S	1.504,-
Yonos MAXO 30/0,5-7	1¼	≤ 0,20	180	10	1~230 V, 50/60 Hz	5,9	2120642	S	1.193,-
Yonos MAXO 30/0,5-10	1¼	≤ 0,20	180	10	1~230 V, 50/60 Hz	5,9	2120643	S	1.256,-
Yonos MAXO 30/0,5-12	1¼	≤ 0,20	180	10	1~230 V, 50/60 Hz	7,0	2120644	S	1.626,-

☞ = S - em stock ; A - aprox 2 semanas ; B - aprox 3 semanas ; C - aprox 4 semanas ; D - sob consulta
 Reservado ao direito de introduzir modificações, para mais informação técnica consulte os nossos catálogos.

Grupo de produto: PG2

Wilo-Yonos MAXO com ligação flangeada

Modelo	Diâmetro nominal	IEE	Comprimento	Pressão nominal	Peso bruto	Ref.			
	DN			PN bar			kg		EUR
			mm						
Yonos MAXO 32/0,5-10	32	≤ 0,20	220	6/10	1~230 V, 50/60 Hz	0,5	2210113	S	1.350,-
Yonos MAXO 32/0,5-11	32	≤ 0,20	220	6/10	1~230 V, 50/60 Hz	0,5	2210114	S	1.878,-
Yonos MAXO 40/0,5-4	40	≤ 0,20	220	6/10	1~230 V, 50/60 Hz	10,2	2120645	S	1.243,-
Yonos MAXO 40/0,5-8	40	≤ 0,20	220	6/10	1~230 V, 50/60 Hz	10,8	2120646	S	1.905,-
Yonos MAXO 40/0,5-12	40	≤ 0,20	250	6/10	1~230 V, 50/60 Hz	14,9	2120647	S	2.256,-
Yonos MAXO 40/0,5-16	40	≤ 0,20	250	6/10	1~230 V, 50/60 Hz	24,5	2120648	S	2.997,-
Yonos MAXO 50/0,5-8	50	≤ 0,20	240	6/10	1~230 V, 50/60 Hz	12,1	2120649	S	2.468,-
Yonos MAXO 50/0,5-9	50	≤ 0,20	280	6/10	1~230 V, 50/60 Hz	16,1	2120650	S	2.787,-
Yonos MAXO 50/0,5-12	50	≤ 0,20	280	6/10	1~230 V, 50/60 Hz	16,1	2120651	S	2.974,-
Yonos MAXO 50/0,5-16	50	≤ 0,20	340	6/10	1~230 V, 50/60 Hz	28,5	2120652	S	3.903,-
Yonos MAXO 65/0,5-9	65	≤ 0,20	280	6/10	1~230 V, 50/60 Hz	18,0	2120653	S	3.021,-
Yonos MAXO 65/0,5-12	65	≤ 0,20	340	6/10	1~230 V, 50/60 Hz	29,3	2120654	S	3.396,-
Yonos MAXO 65/0,5-16	65	≤ 0,20	340	6/10	1~230 V, 50/60 Hz	31,0	2120655	S	4.127,-
Yonos MAXO 80/0,5-6	80	≤ 0,20	360	6	1~230 V, 50/60 Hz	32,5	2120656	S	3.533,-
Yonos MAXO 80/0,5-6	80	≤ 0,20	360	10	1~230 V, 50/60 Hz	32,5	2120657	S	3.762,-
Yonos MAXO 80/0,5-12	80	≤ 0,20	360	6	1~230 V, 50/60 Hz	33,9	2120658	S	4.506,-
Yonos MAXO 80/0,5-12	80	≤ 0,20	360	10	1~230 V, 50/60 Hz	33,9	2120659	S	4.736,-
Yonos MAXO 100/0,5-12	100	≤ 0,20	360	6	1~230 V, 50/60 Hz	36,9	2120660	S	5.445,-
Yonos MAXO 100/0,5-12	100	≤ 0,20	360	10	1~230 V, 50/60 Hz	36,9	2120661	S	5.675,-

Acessórios

Tipo	Descrição	Ref.	Grupo de produto		EUR
Módulo Wilo-Connect Yonos MAXO	Módulo Wilo-Connect Yonos Maxo, para bombas simples e duplas. Módulo inserível plug-in para as gamas Yonos Maxo, Yonos Maxo-D e Yonos Maxo-Z. Este módulo será instalado no módulo electrónico da bomba em substituição do Wilo Plug. Com contactos sem tensão de sinal de funcionamento (SBM), entrada de controlo On/Off (Ext. Off) e modo de alternância dependente do tempo de funcionamento.	2210108	S	PG14	328,-

Curvas

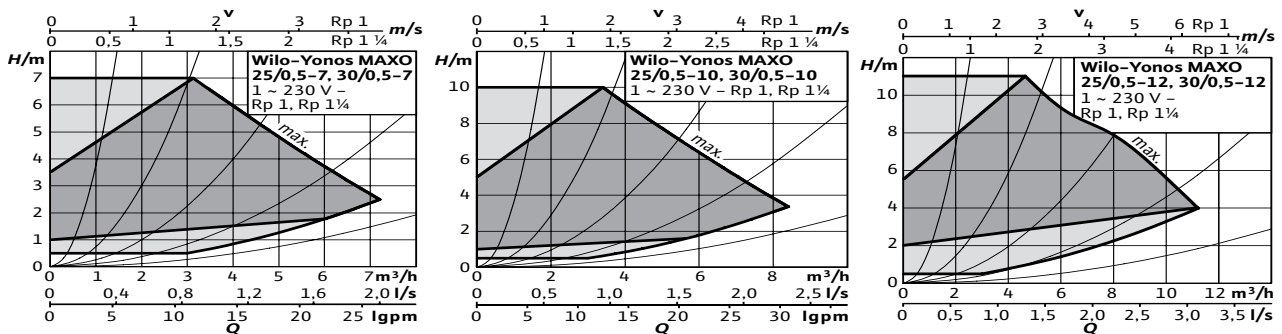

= S - em stock ; A - aprox 2 semanas ; B - aprox 3 semanas ; C - aprox 4 semanas ; D - sob consulta
Reservado ao direito de introduzir modificações, para mais informação técnica consulte os nossos catálogos.

Curvas

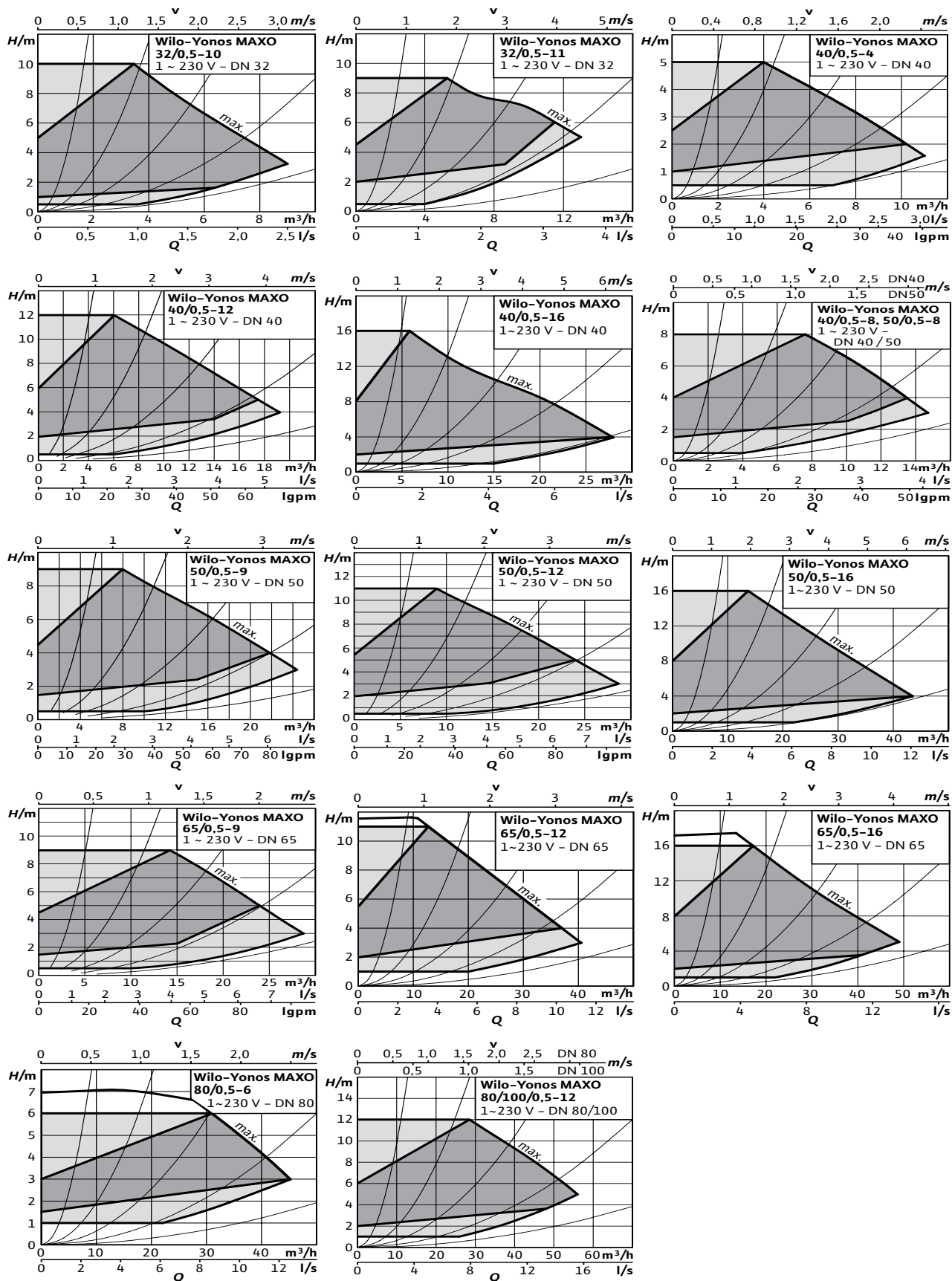

Reservado ao direito de introduzir modificações, para mais informação técnica consulte os nossos catálogos.

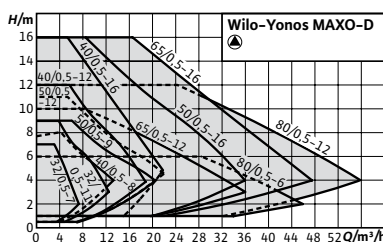

Acessórios	Página
Uniões	256
Contraflanges	258
Kits de adaptação para tubagens	259
Flanges cegas	306

Designação

Exemplo: **Wilo-Yonos MAXO-D 32/0,5-7**
Yonos MAXO Série
-D Bomba dupla
32/ Diâmetro de aspiração/compressão (mm)
0,5-7 Gama de pressão diferencial (m)

Wilo-Yonos MAXO-D



Tipo

Bomba circuladora dupla de rotor húmido com conexão flangeada, motor de comutação eletrónica com adaptação automática de velocidade.

Aplicação

Todos os sistemas de aquecimento de água quente, instalações de climatização, circuitos fechados de refrigeração e sistemas industriais de circulação.

Incluído

- Bomba
- Anilhas para os parafusos da flange (com diâmetros nominais de ligação DN32-DN65)
- Instruções de instalação e funcionamento

Características especiais/vantagens do produto

- O indicador LED oferece uma transparência total acerca da altura de impulsão do variador, velocidade ou possíveis erros
- Ajuste simples de três velocidades ao substituir uma bomba standard sem regulação
- Conexão elétrica simplificada graças ao cabo da Wilo
- Garantia de disponibilidade de instalação mediante indicação geral de avaria
- Design compacto e utilização fácil garantida
- Aplicação em instalações de aquecimento, climatização e refrigeração de -20°C até +110°C
- Indicação geral de avaria

Grupo de produto: PG2

Wilo-Yonos MAXO-D com ligação roscada									
Modelo	Ligação à tubagem	IEE	Comprimento	Pressão nominal	Peso bruto	Ref.	Ref.		
	Rp		mm	PN bar		kg			EUR
Yonos MAXO-D 30/0,5-7 PN10	1¼	≤ 0,23	180	10	1~230 V, 50/60 Hz	14	2225914	S	2.149,-
Yonos MAXO-D 30/0,5-10 PN10	1¼	≤ 0,23	180	10	1~230 V, 50/60 Hz	14	2225915	S	2.261,-

Wiló-Yonos MAXO-D com ligação flangeada

Modelo	Diâmetro nominal DN	IEE	Comprimento mm	Pressão nominal PN bar	Peso bruto	Ref.			
						kg			EUR
Yonos MAXO-D 32/0,5-7	32	≤ 0,23	220	6/10	1~230 V, 50/60 Hz	12,2	2160585	S	2.180,-
Yonos MAXO-D 32/0,5-11	32	≤ 0,23	220	6/10	1~230 V, 50/60 Hz	18,9	2120663	S	3.370,-
Yonos MAXO-D 40/0,5-8	40	≤ 0,23	220	6/10	1~230 V, 50/60 Hz	19,3	2120664	S	3.528,-
Yonos MAXO-D 40/0,5-12	40	≤ 0,23	250	6/10	1~230 V, 50/60 Hz	26,6	2120665	S	4.176,-
Yonos MAXO-D 40/0,5-16	40	≤ 0,23	250	6/10	1~230 V, 50/60 Hz	46,8	2120666	S	5.545,-
Yonos MAXO-D 50/0,5-9	50	≤ 0,23	280	6/10	1~230 V, 50/60 Hz	28,9	2120667	S	5.159,-
Yonos MAXO-D 50/0,5-12	50	≤ 0,23	280	6/10	1~230 V, 50/60 Hz	28,5	2120668	S	5.503,-
Yonos MAXO-D 50/0,5-16	50	≤ 0,23	340	6/10	1~230 V, 50/60 Hz	51,2	2120669	S	6.721,-
Yonos MAXO-D 65/0,5-12	65	≤ 0,23	340	6/10	1~230 V, 50/60 Hz	54,7	2120670	S	6.281,-
Yonos MAXO-D 65/0,5-16	65	≤ 0,23	340	6/10	1~230 V, 50/60 Hz	54,2	2120671	S	7.632,-
Yonos MAXO-D 80/0,5-6	80	≤ 0,23	360	6	1~230 V, 50/60 Hz	60,6	2163260	S	5.445,-
Yonos MAXO-D 80/0,5-6	80	≤ 0,23	360	10	1~230 V, 50/60 Hz	60,6	2163261	S	5.675,-
Yonos MAXO-D 80/0,5-12	80	≤ 0,23	360	6	1~230 V, 50/60 Hz	60,6	2120672	S	8.338,-
Yonos MAXO-D 80/0,5-12	80	≤ 0,23	360	10	1~230 V, 50/60 Hz	60,6	2120673	S	8.758,-

Acessórios

Tipo	Descrição	Ref.		Grupo de produto	
					EUR
Módulo Wiló-Connect Yonos MAXO	Módulo inserível plug-in para as gamas Yonos Maxo, Yonos Maxo-D e Yonos Maxo-Z. Este módulo será instalado no módulo electrónico da bomba em substituição do Wilo Plug. Com contatos sem tensão de sinal de funcionamento (SBM), entrada de controlo On/Off (Ext. Off) e modo de alternância dependente do tempo de funcionamento	2210108	S	PG14	328,-

Curvas

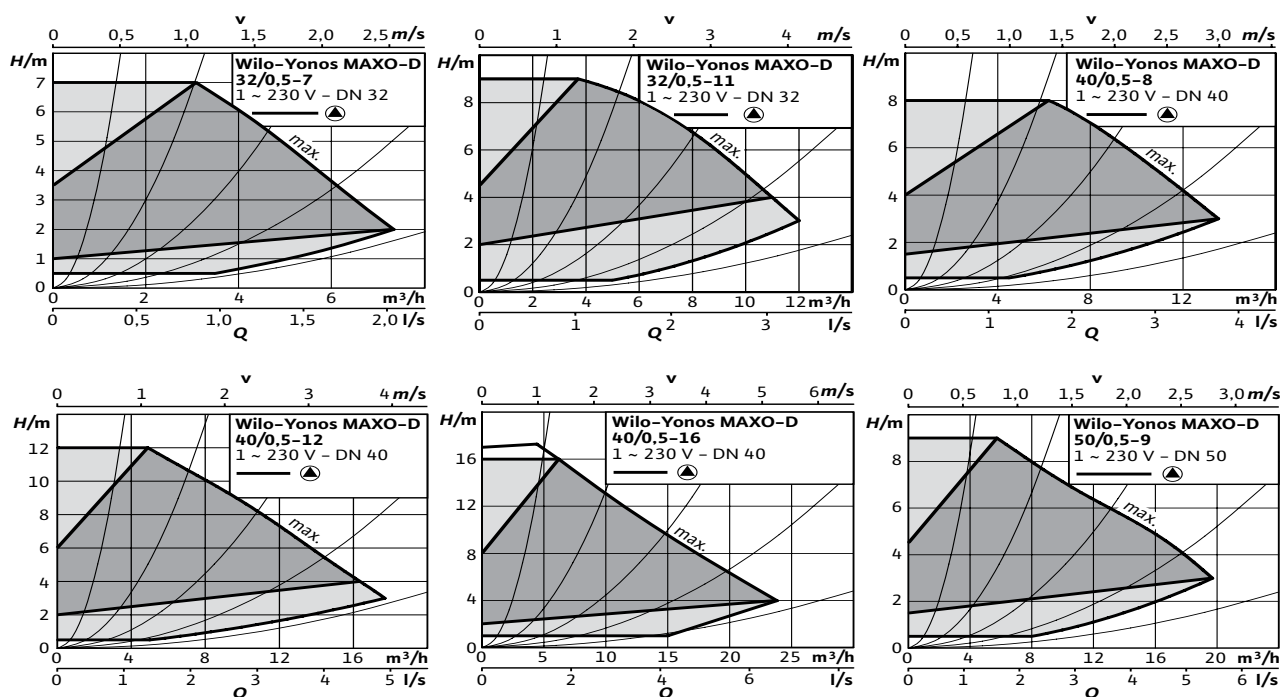

☞ = S - em stock ; A - aprox 2 semanas ; B - aprox 3 semanas ; C - aprox 4 semanas ; D - sob consulta
Reservado ao direito de introduzir modificações, para mais informação técnica consulte os nossos catálogos.

Curvas

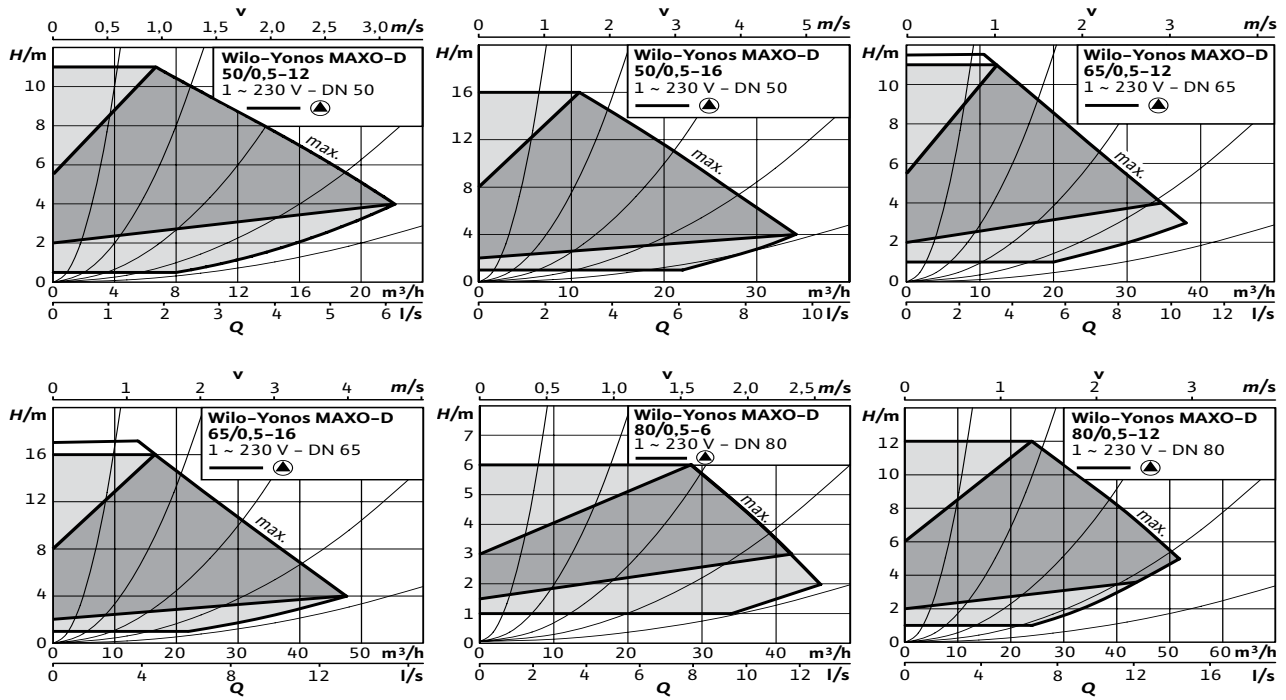

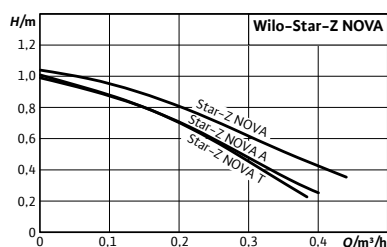

Acessórios

Uniões
Kits de adaptação para tubagens

Página

256
259

Designação

Exemplo: **Wilo-Star-Z NOVA A**
Star-Z Série
NOVA Com motor síncrono
A Com válvula de retenção e válvula de corte esférica
T Com válvula de corte esférica, válvula de retenção, temporizador, termóstato e deteção de desinfeção térmica

Wilo-Star-Z NOVA



Tipo

Bomba circuladora de rotor húmido com conexão roscada e motor síncrono resistente ao bloqueio

Aplicação

Sistemas de recirculação de AQS
Circulador destinado a água potável

Incluído

- Bomba
- Isolamento térmico
- Conector Wilo
- Juntas (Star-Z NOVA A e Star-Z NOVA T)
- Instruções de instalação e funcionamento

Características especiais/vantagens do produto

- Consumo de energia reduzido de apenas 3 a 6 W graças ao motor síncrono
- Grande resistência à dureza da água: até 3,57 mmol/l (36ºf)
- Temperatura máx. 65°C (por um curto período de tempo, 2h, até 70°C)
- Conexão elétrica rápida e sem necessidade de ferramentas graças ao conector Wilo
- Proteção segura contra bactérias e corrosão graças à aplicação de materiais de alta qualidade, que também garantem um funcionamento contínuo
- A versão "T" combina o mais alto grau de higiene com poupança graças ao temporizador integrado, ao termóstato e à deteção de desinfeção térmica automática. A tecnologia do botão verde e a interface intuitiva com ecrã LCD tornam a versão "T" muito fácil de usar

Grupo de produto: PG1

Wilo-Star-Z NOVA									
Modelo	Ligação à tubagem	Comprimento	Pressão nominal	Alimentação elétrica	Peso bruto	Ref.			
	Rp	mm	PN bar		m kg				EUR
Star-Z NOVA	½	84	10	1~230 V, 50 Hz	0,9	4132760	S		331,-
Star-Z NOVA A	½	138	10	1~230 V, 50 Hz	1,5	4132761	S		357,-
Star-Z NOVA T	½	138	10	1~230 V, 50 Hz	1,6	4222650	S		578,-

☞ = S - em stock ; A - aprox 2 semanas ; B - aprox 3 semanas ; C - aprox 4 semanas ; D - sob consulta
Reservado ao direito de introduzir modificações, para mais informação técnica consulte os nossos catálogos.

Grupo de produto: PG15MHB

Motor de reserva				
Tipo	Peso bruto	Ref.		
			<i>m</i>	
			kg	
				EUR
Motor de reserva Star-Z NOVA	0,9	4132763	S	265,-

Acessórios				
Tipo	Descrição	Ref.	Grupo de produto	
				EUR
Conector angular	Conector angular, inclinado para a esquerda, com cabo de conexão de 2m com união fixa (vedada)	4150229	S PG14	59,-
Conector Wilo + cabo de rede	Conector Wilo com cabo de conexão de 2m e ficha de tomada de terra	4200870	S PG14	68,-

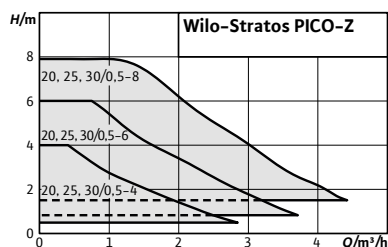

Acessórios

Uniões
Kits de adaptação para tubagens

Página

256
259

Designação

Exemplo: **Wilo-Stratos PICO-Z 20/1-4**
Stratos PICO Série
-Z Para sistemas de recirculação de A.Q.S.
20/ Diâmetro de aspiração/compressão (mm)
1-4 Amplitude de pressão diferencial (m)



Wilo-Stratos PICO-Z



Tipo

Bomba circuladora de rotor húmido com conexão roscada, motor EC resistente ao bloqueio e regulação eletrónica da velocidade

Aplicação

Sistemas de recirculação de AQS em indústrias e edifícios. Circulador destinado apenas para água potável

Incluído

- Bomba
- Isolamento térmico
- Conector Wilo
- Juntas
- Instruções de instalação e funcionamento

Características especiais/vantagens do produto

- Voluta da bomba de aço inoxidável e deteção da desinfeção térmica do depósito de água quente sanitária para máxima higiene no sistema
- Modos manuais e temperatura controlada para um funcionamento perfeito
- Grande visor a cores, menu de configuração intuitiva e tecnologia de botão verde para fácil funcionamento
- Fácil instalação elétrica com o conector Wilo
- Visualização permanente dos parâmetros atuais, como temperatura, caudal e consumo de energia, assim como kW/h absorvidos
- Comissionamento de 1 clique através do modo controlado pela temperatura ajustado de fábrica
- Opcional: Funcionamento com dispositivos móveis via Bluetooth com o módulo Wilo-Smart Connect BT, control 0-10V com o módulo Wilo-Connect BMS
- Grande resistência à dureza da água: até 3,57 mmol/l (36°f)
- Temperatura do fluido de 2°C a 95°C

Grupo de produto: PG1

Wilo-Stratos PICO-Z									
Modelo	Ligação à tubagem	Comprimento	Pressão nominal	Alimentação elétrica	Peso bruto	Ref.			
	Rp "	mm	PN bar		kg				EUR
Stratos PICO-Z 20/0,5-4	¾	150	10	1~230 V, 50/60 Hz	2	4255430	S		678,-
Stratos PICO-Z 20/0,5-6	¾	150	10	1~230 V, 50/60 Hz	2	4255431	S		771,-
Stratos PICO-Z 20/0,5-8	¾	150	10	1~230 V, 50/60 Hz	2,2	4255432	S		975,-
Stratos PICO-Z 25/0,5-4	1	180	10	1~230 V, 50/60 Hz	2,1	4255433	S		678,-
Stratos PICO-Z 25/0,5-6	1	180	10	1~230 V, 50/60 Hz	2,1	4255434	S		771,-
Stratos PICO-Z 25/0,5-8	1	180	10	1~230 V, 50/60 Hz	2,3	4255435	S		975,-
Stratos PICO-Z 30/0,5-4	1¼	180	10	1~230 V, 50/60 Hz	2,2	4255436	S		678,-
Stratos PICO-Z 30/0,5-6	1¼	180	10	1~230 V, 50/60 Hz	2,2	4255437	S		771,-
Stratos PICO-Z 30/0,5-8	1¼	180	10	1~230 V, 50/60 Hz	2,4	4255438	S		975,-

Acessórios					
Tipo	Descrição	Ref.		Grupo de produto	EUR
Conector angular	Conector angular, inclinado para a esquerda, com cabo de conexão de 2m com união fixa (vedada)	4150229	S	PG14	59,-
Conector Wilo + cabo de rede	Conector Wilo com cabo de conexão de 2m e ficha de tomada de terra	4200870	S	PG14	68,-
Módulo Smart Connect BT	Interface Bluetooth entre a aplicação Wilo-Assistant e a bomba para a sua configuração, leitura de dados ou relatórios de comissionamento utilizando a função Smart Connect	4239241	S	PG14	157,-
Módulo Connect BMS	Interface com entrada analógica 0-10V, entrada digital e saída com contacto de comutação para indicação de estado (SBM) ou falha (SSM)	4257834	A	PG14	307,-
Módulo Connect Modbus RTU	Módulo de encaixe reequipável para bombas com Interface Wilo-Connectivity (por exemplo, Stratos PICO-Z), para ser conectado ao gerenciamento técnico centralizado através do sistema de bus RS485 Protocolo Modbus RTU para transferência de pontos de dados como comandos de controlo para a bomba, sinais da bomba e valores do processo.	4263625	A	PG14	468,-

Curvas

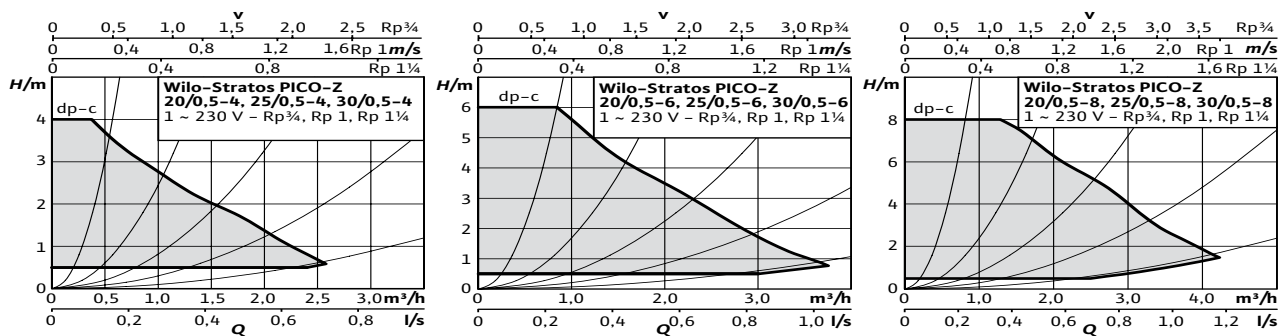

☞ S - em stock ; A - aprox 2 semanas ; B - aprox 3 semanas ; C - aprox 4 semanas ; D - sob consulta
Reservado ao direito de introduzir modificações, para mais informação técnica consulte os nossos catálogos.

Aquecimento, climatização e refrigeração



Ampliação de gama

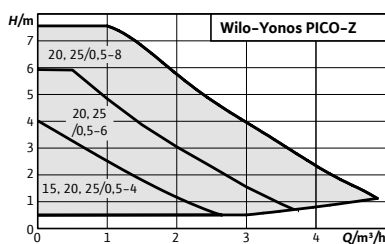

Acessórios

Uniões
Kits de adaptação para tubagens

Página

256
259

Designação

Exemplo: **Yonos PICO-Z 15/0,5-4**
Yonos PICO Série
-Z Para sistemas de recirculação de A.Q.S.
15/ Diâmetro de aspiração/compressão (mm)
0,5-4 Amplitude de pressão diferencial (m)

Wilo-Yonos PICO-Z



Tipo

Bomba circuladora de rotor húmido com conexão roscada, motor EC resistente ao bloqueio e regulação eletrónica da velocidade

Aplicação

Sistemas de recirculação de AQS em indústrias e edifícios

Incluído

- Bomba
- Isolamento térmico
- Conector Wilo
- Juntas
- Instruções de instalação e funcionamento

Características especiais/vantagens do produto

- Segurança higiénica graças ao corpo da bomba de aço inoxidável
- Elevada eficiência energética graças ao motor EC
- Elevado conforto operacional graças à tecnologia de botão verde, interface de utilizador intuitiva e várias funções de controlo
- Fácil instalação elétrica com conector Wilo
- Fácil manutenção e maior fiabilidade do funcionamento devido ao reinício automático e manual ou função de purga da bomba
- Parâmetros atuais, como o caudal e o consumo de energia, são sempre visíveis no visor LED

Grupo de produto: PG1

Modelo	Ligação à tubagem	Comprimento	Pressão nominal	Alimentação elétrica	Peso bruto	Ref.		
	Rp "	mm	PN bar		kg			EUR
Yonos PICO-Z 15/0,5-4	½	130	10	1~230 V, 50/60 Hz	1,6	4255410	S	590,-
Yonos PICO-Z 15/0,5-4	½	140	10	1~230 V, 50/60 Hz	1,6	4255411	S	590,-
Yonos PICO-Z 20/0,5-4	¾	150	10	1~230 V, 50/60 Hz	1,8	4255412	S	590,-
Yonos PICO-Z 20/0,5-6	¾	150	10	1~230 V, 50/60 Hz	1,8	4255413	S	671,-
Yonos PICO-Z 20/0,5-6	¾	158	10	1~230 V, 50/60 Hz	1,8	4255415	S	671,-

= S - em stock ; A - aprox 2 semanas ; B - aprox 3 semanas ; C - aprox 4 semanas ; D - sob consulta
Reservado ao direito de introduzir modificações, para mais informação técnica consulte os nossos catálogos.

Grupo de produto: PG1

Wilo-Yonos PICO-Z								
Modelo	Ligação à tubagem	Comprimento	Pressão nominal	Alimentação elétrica	Peso bruto	Ref.		
	Rp "	mm	PN bar		kg			EUR
Yonos PICO-Z 20/0,5-8	¾	150	10	1~230 V, 50/60 Hz	2	4255414	S	848,-
Yonos PICO-Z 25/0,5-4	1	180	10	1~230 V, 50/60 Hz	1,8	4255417	S	590,-
Yonos PICO-Z 25/0,5-6	1	130	10	1~230 V, 50/60 Hz	1,8	4255416	S	671,-
Yonos PICO-Z 25/0,5-6	1	180	10	1~230 V, 50/60 Hz	1,9	4255418	S	671,-
Yonos PICO-Z 25/0,5-8	1	180	10	1~230 V, 50/60 Hz	2,3	4265692	S	848,-

Acessórios					
Tipo	Descrição	Ref.		Grupo de produto	EUR
Conector angular	Conector angular, inclinado para a esquerda, com cabo de conexão de 2m com união fixa (vedada)	4150229	S	PG14	59,-
Conector Wilo + cabo de rede	Conector Wilo com cabo de conexão de 2m e ficha de tomada de terra	4200870	S	PG14	68,-

Aquecimento, climatização e refrigeração

= S - em stock ; A - aprox 2 semanas ; B - aprox 3 semanas ; C - aprox 4 semanas ; D - sob consulta
Reservado ao direito de introduzir modificações, para mais informação técnica consulte os nossos catálogos.

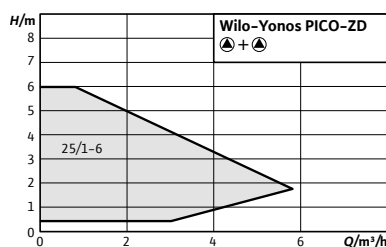

Acessórios	Página
Uniões	256
Kits de adaptação para tubagens	259

Designação
 Exemplo: **Yonos PICO-ZD 25/0,5-6 180**
Yonos PICO Série
-Z Para sistemas de recirculação de A.Q.S.
D Bomba dupla
25/ Diâmetro de aspiração/compressão (mm)
0,5-6 Amplitude de pressão diferencial (m)
180 Comprimento

Wilo-Yonos PICO-ZD



Tipo

Bomba circuladora de rotor húmido com conexão roscada, motor EC resistente ao bloqueio e regulação eletrónica da velocidade

Aplicação

Sistemas de recirculação de AQS em indústrias e edifícios

Incluído

- Bomba
- Conector Wilo
- Juntas
- Instruções de instalação e funcionamento

Características especiais/vantagens do produto

- Bomba de cabeça dupla para funcionamento simples ou paralelo em todos os modos de controlo
- Corpo da bomba em aço inoxidável para segurança higiénica
- O motor EC poupa energia
- Circulação de bypass interna, para evitar a aparição de legionela na unidade de reserva
- Função única de purga e reinício da bomba
- Parâmetros actuais, como o caudal e o consumo de energia, sempre à vista através do visor LED

Acessórios					
Tipo	Descrição	Ref.	Grupo de produto		EUR
Conector angular	Conector angular, inclinado para a esquerda, com cabo de conexão de 2m com união fixa (vedada)	4150229	S	PG14	59,-
Conector Wilo + cabo de rede	Conector Wilo com cabo de conexão de 2m e ficha de tomada de terra	4200870	S	PG14	68,-

Grupo de produto: PG1

Wilo-Yonos PICO-ZD							
Modelo	Ligação à tubagem	Comprimento	Pressão nominal	Alimentação elétrica	Peso bruto	Ref.	EUR
	Rp"	mm	PN bar		kg		
Yonos PICO-ZD 25/0,5-6 180	1	180	10	1~230 V, 50/60 Hz	4,4	4255425	1.476,-

☞ = S - em stock ; A - aprox 2 semanas ; B - aprox 3 semanas ; C - aprox 4 semanas ; D - sob consulta
 Reservado ao direito de introduzir modificações, para mais informação técnica consulte os nossos catálogos.

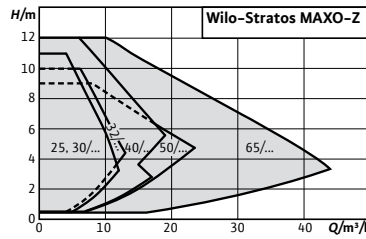

Designação

Exemplo: **Wilo-Stratos MAXO-Z 25/0,5-6**

Stratos MAXO Série

-Z Para sistemas de recirculação de A.Q.S.

25/ Diâmetro de aspiração/compressão (mm)

0,5-6 Amplitude de pressão diferencial (m)

Acessórios

- Uniões
- Kits de adaptação para tubagens
- Módulos CIF

Página

- 256
- 259
- 284

Wilo-Stratos MAXO-Z



Tipo

Bomba circuladora *smart* de rotor húmido com conexão roscada ou flangeada e motor de comutação eletrónica com adaptação automática da velocidade

Aplicação

Sistemas de recirculação e preparação de A.Q.S., sistemas de aquecimento por água quente, instalações de climatização, circuitos fechados de refrigeração e sistemas de recirculação industriais

Incluído

- Bomba
- Conector Wilo
- 2 prensa-fios M16 x 1,5
- Anilhas para parafusos de flange (com diâmetros nominais de conexão DN 32 - DN 65)
- Vedações para ligação roscada
- Isolamento térmico
- Instruções de instalação e funcionamento

Opções

- Versões especiais para pressão de trabalho PN16

Características especiais/vantagens do produto

- Utilização intuitiva através da regulação guiada pela aplicação com o Setup Guide combinado com o novo visor e o botão de operação com a tecnologia de botão verde
- A mais elevada higiene de água potável e eficiência energética através da nova função de regulação inteligente, inovadora T-const
- Assistência ideal contra a legionela através da deteção da desinfeção térmica
- Interfaces de comunicação mais recentes (p. ex. Bluetooth) para a ligação a equipamentos móveis
- Interligação direta entre bombas através da Wilo Net (ligação BUS), para o modo de funcionamento Multi-Flow adaptation
- Possibilidade de estabelecer limites de caudal mínimo ou máximo com a opção QLimit
- Máximo conforto na instalação elétrica graças à caixa de terminais simples e grande e ao Wilo-Connector otimizado

Aquecimento, climatização e refrigeração

Wilo-Stratos MAXO-Z PN 6/10

Modelo	Ligação à tubagem	Diâmetro nominal	IEE	Comprimento	Pressão nominal	Alimentação elétrica	Peso bruto	Ref.		
		DN		mm	p bar		kg			EUR
Stratos MAXO-Z 25/0,5-6	1	-	≤ 0,18	180	10	1~230 V, 50/60 Hz	8,6	2164666	S	2.151,-
Stratos MAXO-Z 25/0,5-8	1	-	≤ 0,19	180	10	1~230 V, 50/60 Hz	8,6	2164667	S	2.402,-
Stratos MAXO-Z 25/0,5-12	1	-	≤ 0,19	180	10	1~230 V, 50/60 Hz	8,9	2164668	S	3.216,-
Stratos MAXO-Z 30/0,5-6	1¼	-	≤ 0,18	180	10	1~230 V, 50/60 Hz	8,6	2164669	S	2.319,-
Stratos MAXO-Z 30/0,5-8	1¼	-	≤ 0,19	180	10	1~230 V, 50/60 Hz	8,6	2164670	S	2.545,-
Stratos MAXO-Z 30/0,5-12	1¼	-	≤ 0,19	180	10	1~230 V, 50/60 Hz	8,9	2164671	S	3.462,-
Stratos MAXO-Z 32/0,5-8	-	32	≤ 0,18	220	6/10	1~230 V, 50/60 Hz	15,2	2164672	S	2.644,-
Stratos MAXO-Z 32/0,5-12	-	32	≤ 0,18	220	6/10	1~230 V, 50/60 Hz	15,5	2164673	S	4.084,-
Stratos MAXO-Z 40/0,5-8	-	40	≤ 0,19	220	6/10	1~230 V, 50/60 Hz	17,9	2164674	S	4.276,-
Stratos MAXO-Z 40/0,5-12	-	40	≤ 0,17	250	6/10	1~230 V, 50/60 Hz	21,9	2164675	S	5.062,-
Stratos MAXO-Z 50/0,5-9	-	50	≤ 0,17	280	6/10	1~230 V, 50/60 Hz	20,1	2164676	S	6.058,-
Stratos MAXO-Z 65/0,5-12	-	65	≤ 0,17	340	6/10	1~230 V, 50/60 Hz	37,5	2164677	S	7.613,-

O índice de referência dos circuladores mais eficientes é IEE ≤ 0,20

Acessórios

Tipo	Descrição	Ref.		Grupo de produto	
					EUR
Sensor de temperatura PT 1000 AA	Sensor de temperatura PT 1000 (AA) para instalar em uma bainha de imersão para uso com a Stratos MAXO	2193422	S	PG14	44,-
Sensor de temperatura PT 1000 B	Sensor de temperatura PT 1000 B para instalar em contacto com a superfície da tubagem para uso com a Stratos MAXO-Z.	2193421	S	PG14	44,-
Bainha de imersão G ½, 100mm	Bainha de imersão com comprimento de 100 mm, com rosca G 1/2" para colocação do sensor de temperatura PT 1000 AA em tubagens DN65-DN100	2193424	S	PG14	39,-
Bainha de imersão G ½, 45mm	Bainha de imersão com comprimento de 45mm, com rosca G 1/2" para colocação do sensor de temperatura PT 1000 AA. em tubagens DN25-DN50	2193423	S	PG14	35,-

Curvas

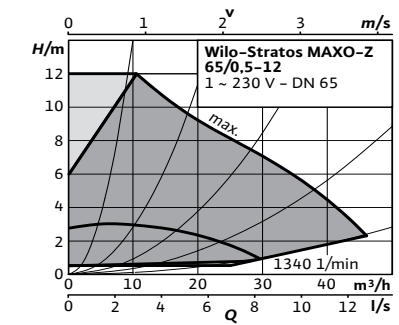
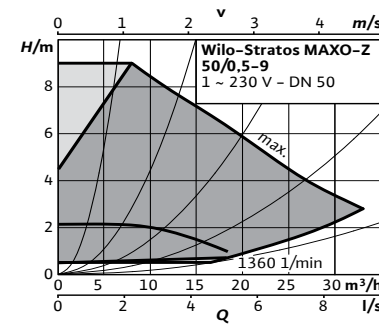
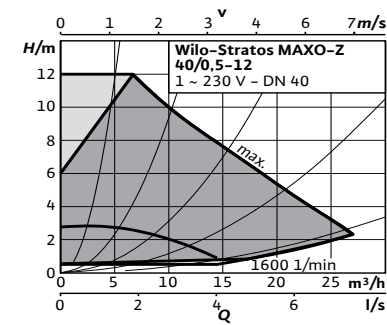
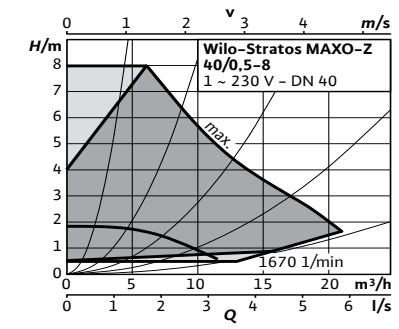
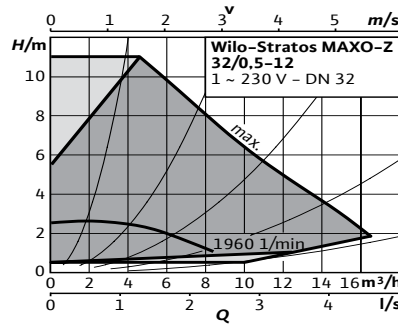
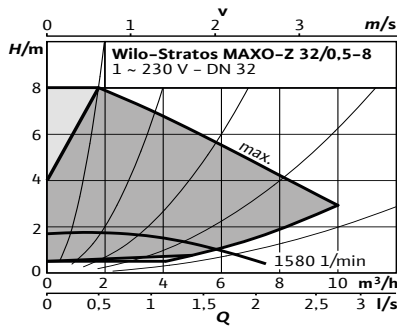
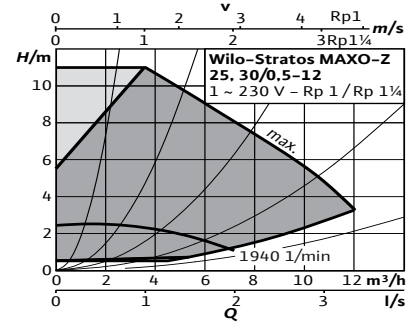
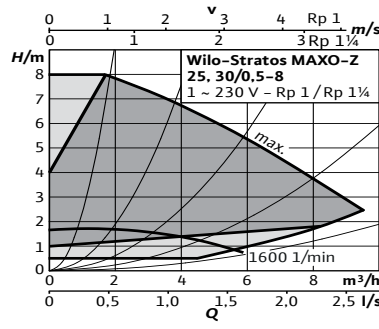
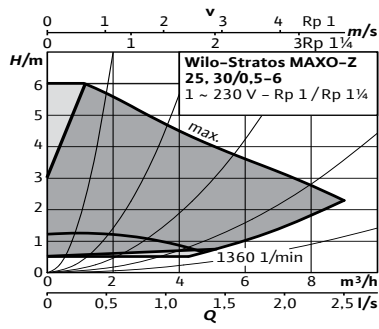

Aquecimento, climatização e refrigeração

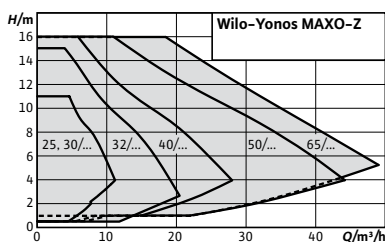

Designação

Exemplo: **Wilo-Yonos MAXO-Z 25/0,5-7**

Yonos MAXO Série

-Z Para sistemas de recirculação de A.Q.S.

25/ Diâmetro de aspiração/compressão (mm)

0,5-7 Amplitude de pressão diferencial (m)

Acessórios

Uniões

Página

256

Blocos de isolamento térmico

264

Wilo-Yonos MAXO-Z



Tipo

Bomba circuladora de rotor húmido com conexão roscada ou flangeada, motor EC com regulação automática da velocidade

Aplicação

Sistemas de recirculação e preparação da água potável, todos os sistemas de aquecimento de água quente, instalações de climatização, circuitos fechados de refrigeração e sistemas industriais de circulação

Incluído

- Bomba
- Incl. juntas, se a conexão for roscada.
- Incl. anilhas para parafusos das flanges (em diâmetros nominais de conexão DN 32 - DN 65)
- Incl. instruções de instalação e funcionamento

Características especiais/vantagens do produto

- Economia de energia graças ao sistema hidráulico de alta eficiência e ao motor síncrono
- Visualização total da altura manométrica, da velocidade e de possíveis avarias graças ao display LED
- Ajuste simples de três velocidades ao substituir uma bomba standard sem regulação
- Conexão elétrica simplificada devido ao conector Wilo
- Garantia de disponibilidade na instalação mediante indicação geral de avaria
- Design compacto e facilidade de utilização comprovada
- Temperatura máx. do fluído de +80°C para AQS com uma dureza máxima de 35ºf e +110°C para aplicações de aquecimento
- Hidráulico em aço inoxidável.

Grupo de produto: PG2

Wilo-Yonos MAXO-Z										
Modelo	Ligação à tubagem	Diâmetro nominal	IEE	Comprimento	Pressão nominal	Alimentação elétrica	Peso bruto	Ref.		
	R_p	DN		l_o mm	PN bar		m kg			EUR
Yonos MAXO-Z 25/0,5-7	1	-	≤ 0,20	180	10	1~230 V, 50/60 Hz	5,0	2175538	S	1.487,-
Yonos MAXO-Z 25/0,5-10	1	-	≤ 0,20	180	10	1~230 V, 50/60 Hz	5,0	2175539	S	1.862,-
Yonos MAXO-Z 30/0,5-7	1¼	-	≤ 0,20	180	10	1~230 V, 50/60 Hz	5,3	2175540	S	1.669,-
Yonos MAXO-Z 30/0,5-12	1¼	-	≤ 0,20	180	10	1~230 V, 50/60 Hz	5,3	2175541	S	2.138,-
Yonos MAXO-Z 32/0,5-16	-	32	≤ 0,20	220	10	1~230 V, 50/60 Hz	22	2219220	S	2.722,-
Yonos MAXO-Z 40/0,5-8	-	40	≤ 0,20	220	6/10	1~230 V, 50/60 Hz	13,0	2175542	S	2.824,-
Yonos MAXO-Z 40/0,5-12	-	40	≤ 0,20	250	6/10	1~230 V, 50/60 Hz	18,4	2175543	S	3.134,-
Yonos MAXO-Z 40/0,5-16	-	40	≤ 0,20	250	10	1~230 V, 50/60 Hz	24,5	2219221	S	3.550,-
Yonos MAXO-Z 50/0,5-9	-	50	≤ 0,20	280	6/10	1~230 V, 50/60 Hz	19,8	2175544	S	4.183,-
Yonos MAXO-Z 50/0,5-16	-	50	≤ 0,20	340	10	1~230 V, 50/60 Hz	28,5	2219222	S	4.873,-
Yonos MAXO-Z 65/0,5-12	-	65	≤ 0,20	340	6/10	1~230 V, 50/60 Hz	33,8	2175545	S	5.432,-
Yonos MAXO-Z 65/0,5-16	-	65	≤ 0,20	340	10	1~230 V, 50/60 Hz	31	2219223	S	6.039,-

Observar as indicações e regulamentos locais relativos à norma sobre água potável

Acessórios					
Tipo	Descrição	Ref.	Grupo de produto		
					EUR
Módulo Wilo-Connect Yonos MAXO	Módulo Wilo-Connect Yonos MAXO para bombas simples e duplas. Módulo inserível para as gamas Wilo-Yonos MAXO/Yonos MAXO-D/Yonos MAXO-Z. Este aparelho está instalado no módulo eletrónico da bomba por cima da tomada. Inclui sinal de funcionamento SBM, entrada de controlo para paragem remota (Ext. Off) e modo principal/reserva com alternância por tempo de funcionamento.	2210108	S	PG14	328,-

☑ = S - em stock ; A - aprox 2 semanas ; B - aprox 3 semanas ; C - aprox 4 semanas ; D - sob consulta
Reservado ao direito de introduzir modificações, para mais informação técnica consulte os nossos catálogos.

Curvas

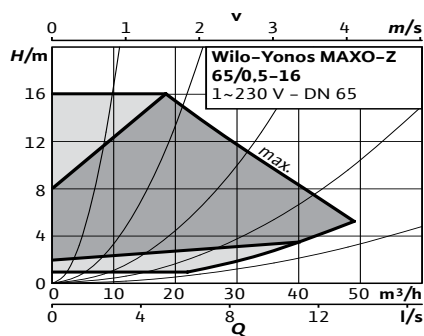
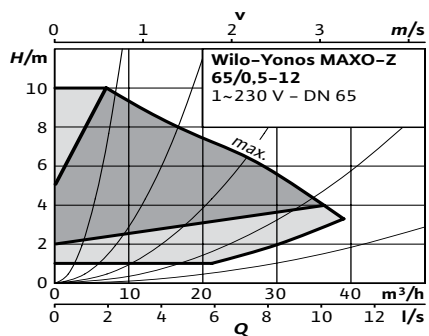
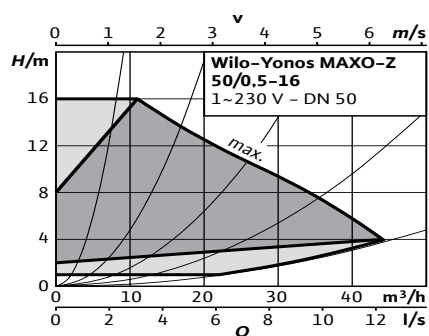
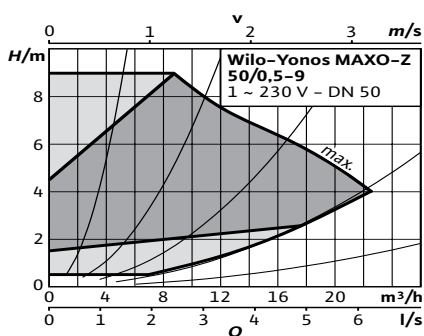
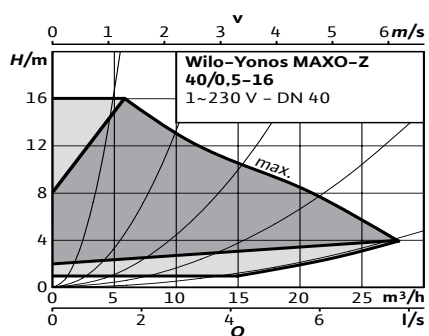
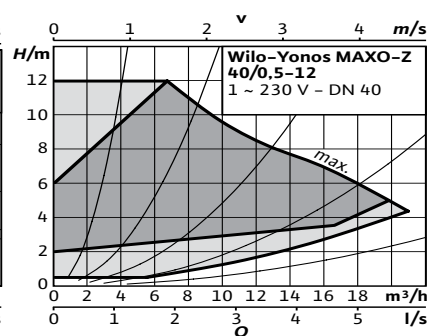
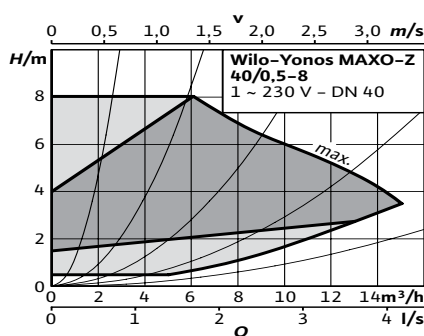
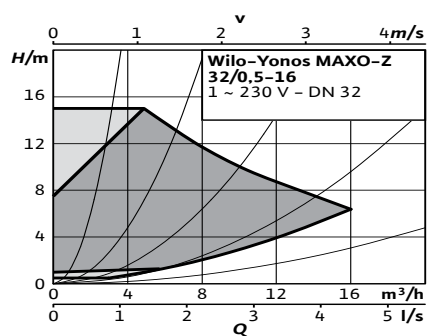
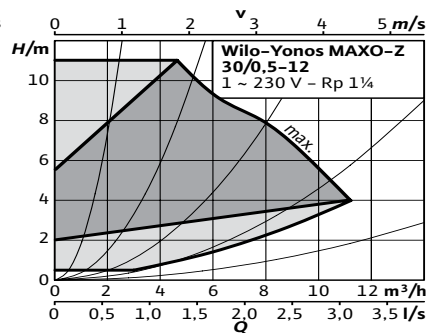
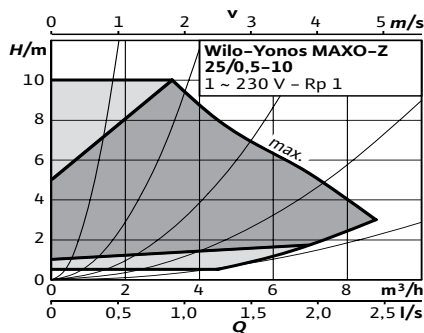
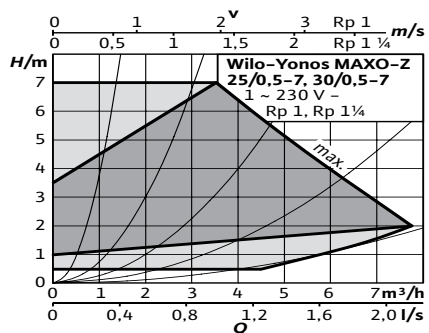

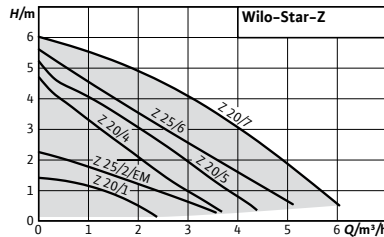

Acessórios	Página
Uniões	256
Kits de adaptação para tubagens	259
Blocos de isolamento térmico	264
Dispositivo temporizador Wilo-SK 601N	295
Dispositivos de disparo Wilo SK 602N/SK 622N	295

Designação

Exemplo:	Wilo-Star-Z 25/2 EM
Star	Série
-Z	Para sistemas de recirculação de A.Q.S.
25/	Diâmetro de aspiração/compressão (mm)
2	Amplitude de pressão diferencial (m) para Q = 0 m³/h
EM	Monofásica

Wilo-Star-Z



Tipo

Bomba circuladora de rotor húmido com conexão roscada

Aplicação

Sistemas de recirculação de AQS em indústrias e edifícios. Circulador destinado apenas para água potável

Incluído

- Bomba
- Juntas
- Instruções de instalação e funcionamento

Características especiais/vantagens do produto

- Bombas monofásicas com conexão elétrica rápida
- Grande resistência à dureza da água: até 3,57 mmol/l (36°f)
- Temperatura máx. com A.Q.S. 65°C (por um curto período de tempo, 2h, até 70°C)

Grupo de produto: PG1

Wilo-Star-Z								
Modelo	Ligação à tubagem	Comprimento	Pressão nominal	Alimentação elétrica	Peso bruto	Ref.		
	Rp "	mm	PN bar		kg			EUR
Star-Z 20/1	½	140	10	1~230 V, 50 Hz	2,2	4028111	S	435,-
Star-Z 20/4-3	¾	150	10	1~230 V, 50 Hz	2,4	4081193	S	540,-
Star-Z 20/5-3	¾	150	10	1~230 V, 50 Hz	2,5	4081198	S	616,-
Star-Z 20/7-3	¾	150	10	1~230 V, 50 Hz	2,9	4081203	S	791,-
Star-Z 25/2 EM	1	180	10	1~230 V, 50 Hz	2,4	4029062	S	542,-
Star-Z 25/6-3	1	180	10	1~230 V, 50 Hz	2,7	4047573	S	731,-

☞ S - em stock ; A - aprox 2 semanas ; B - aprox 3 semanas ; C - aprox 4 semanas ; D - sob consulta
Reservado ao direito de introduzir modificações, para mais informação técnica consulte os nossos catálogos.

Curvas

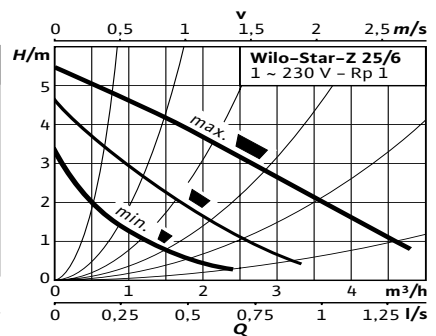
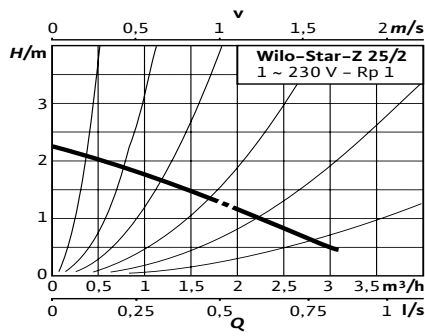
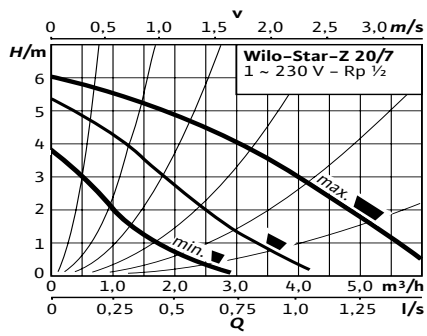
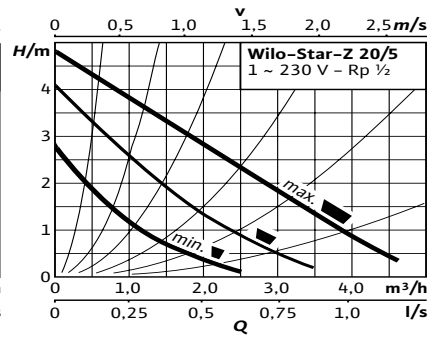
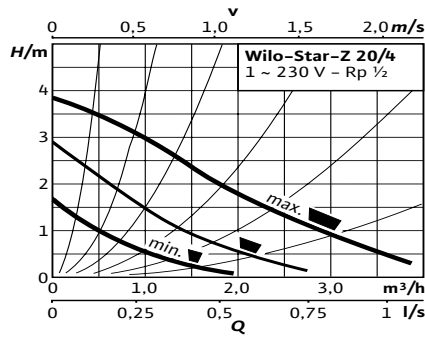
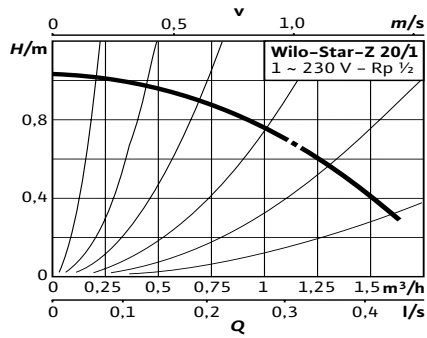

☞ = S - em stock ; A - aprox 2 semanas ; B - aprox 3 semanas ; C - aprox 4 semanas ; D - sob consulta
Reservado ao direito de introduzir modificações, para mais informação técnica consulte os nossos catálogos.

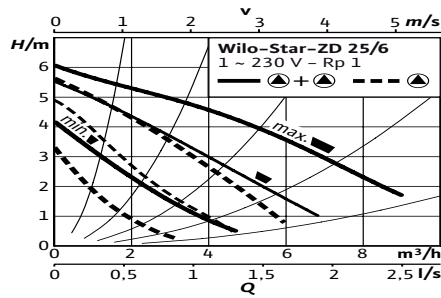

Acessórios	Página
Unições	256
Kits de adaptação para tubagens	259

Designação

Exemplo: **Wilo Star-ZD 25/6**
Star Série
-Z Para sistemas de recirculação de A.Q.S.
D Bomba dupla
25/ Diâmetro de aspiração/compressão (mm)
6 Amplitude de pressão diferencial (m) para Q = 0 m³/h

Wilo-Star-ZD



Tipo

Bomba circuladora dupla de rotor húmido com conexão roscada e velocidades pré-selecionáveis para a adaptação de potência

Aplicação

Sistemas de recirculação de AQS em indústrias e edifícios. Circulador destinado apenas para água potável

Incluído

- Bomba
- Juntas
- Instruções de instalação e funcionamento

Características especiais/vantagens do produto

- Bomba dupla para um funcionamento simples ou em paralelo
- Apta para todas as posições de montagem com eixo horizontal, caixa de bornes em posição de 3-6-9-12 horas
- Circulação de bypass interna que evita o aparecimento de legionela na bomba de reserva
- Aumento da segurança no funcionamento individual com uma unidade de reserva pronta para entrar em funcionamento a qualquer momento
- Temperatura máx. com A.Q.S. 65°C (por um curto período de tempo, 2h, até 70°C)
- Grande resistência à dureza da água: até 3,57 mmol/l (36°f)

Grupo de preços: PGI

Wilo-Star-ZD							
Modelo	Ligação à tubagem	Comprimento	Pressão nominal	Alimentação elétrica	Peso bruto	Ref.	
	Rp "	mm	PN bar		kg		
Star-ZD 25/6	1	180	10	1~230 V, 50 Hz	6,7	4111288	S EUR 1.315,-

☞ S = em stock ; A = aprox 2 semanas ; B = aprox 3 semanas ; C = aprox 4 semanas ; D = sob consulta
 Reservado ao direito de introduzir modificações, para mais informação técnica consulte os nossos catálogos.

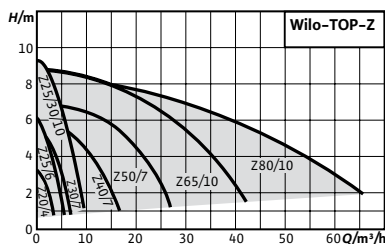

Acessórios	Página
Uniões	256
Kits de adaptação para tubagens	259
Dispositivo temporizador	
Wilo-SK 601N	295
Dispositivos de disparo Wilo SK 602N/SK 622N	295
Tomada	296

Designação

Exemplo: **Wilo TOP-Z 20/4 EM**
TOP Série
-Z Para sistemas de recirculação de A.Q.S.
20/ Diâmetro de aspiração/compressão (mm)
4 Amplitude de pressão diferencial (m)
EM Monofásica
 (DM=Trifásica)

Wilo-TOP-Z



Tipo

Bomba de recirculação de rotor húmido com conexão rosca ou flangeada. Velocidades pré-selecionáveis

Aplicação

Sistemas de recirculação de AQS em indústrias e edifícios. Circulador destinado apenas para água potável

Incluído

- Bomba
- Isolamento térmico
- Vedantes nas conexões roscadas
- Anilhas para parafusos das flanges (em diâmetros nominais de conexão DN40-DN65).
- Instruções de instalação e manutenção

Opções

- Versões especiais para pressão de trabalho PN16 (com custo adicional)
- Versão para tensão especial a pedido.

Indicação

- Possibilidade de alimentação 3~230V mediante caixa de comutação disponível como acessório na pág. 312

Características especiais/vantagens do produto

- Luz de controlo para a indicação do sentido de rotação correta (somente no caso de 3~)
- Isolamento térmico de série
- Para A.Q.S. até 35ºf de dureza, temperatura máx. 80ºC

Grupo de produto: PG2

Wilo-TOP-Z										
Modelo	Material da voluta	Ligação à tubagem	Diâmetro nominal	Comprimento	Pressão nominal	Alimentação elétrica	Peso bruto	Ref.		
		Rp	DN	mm	PN bar		kg			EUR
TOP-Z 25/10 EM	RG	1	-	180	10	1~230 V, 50 Hz	7,8	2061964	S	1.432,-
TOP-Z 25/10 DM	RG	1	-	180	10	3~400 V, 50 Hz	7,8	2175509	S	1.556,-
TOP-Z 30/7 EM	RG	1¼	-	180	10	1~230 V, 50 Hz	6,0	2048340	S	1.114,-
TOP-Z 30/7 DM	RG	1¼	-	180	10	3~400 V, 50 Hz	5,9	2048341	S	1.130,-
TOP-Z 30/10 EM	RG	1¼	-	180	10	1~230 V, 50 Hz	7,6	2059857	S	1.432,-
TOP-Z 30/10 DM	RG	1¼	-	180	10	3~400 V, 50 Hz	7,7	2175512	S	1.556,-
TOP-Z 40/7 EM	RG	-	40	250	6/10	1~230 V, 50 Hz	14,2	2046637	S	2.395,-
TOP-Z 40/7 DM	RG	-	40	250	6/10	3~400 V, 50 Hz	14,2	2175516	S	2.417,-
TOP-Z 50/7 DM	RG	-	50	280	6/10	3~400 V, 50 Hz	20,7	2175522	S	3.224,-
TOP-Z 65/10 DM	RG	-	65	340	6/10	3~400 V, 50 Hz	32,5	2175528	S	4.434,-
TOP-Z 80/10 DM	RG	-	80	360	6	3~400 V, 50 Hz	34,5	2175532	B	5.423,-
TOP-Z 80/10 DM	RG	-	80	360	10	3~400 V, 50 Hz	37,0	2175534	S	5.423,-

Versão... RG, com voluta da bomba de bronze (CC499K)

Curvas

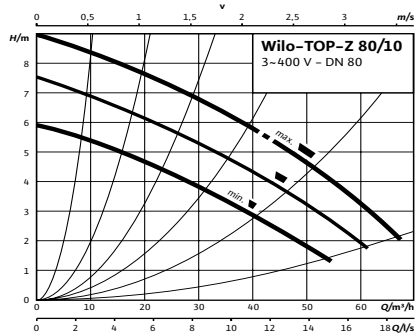
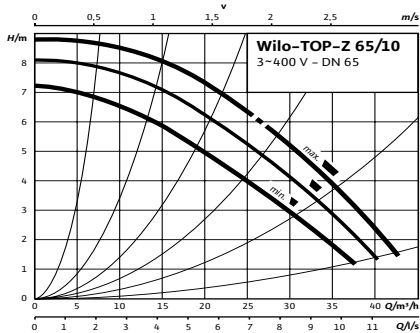
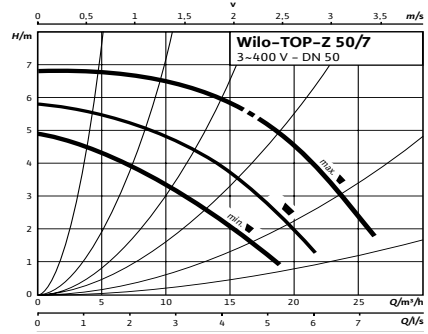
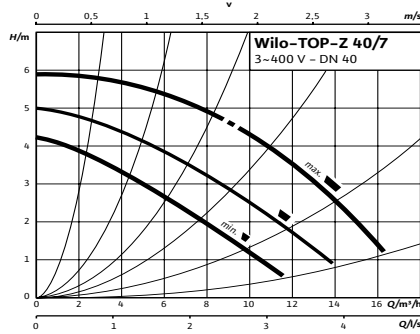
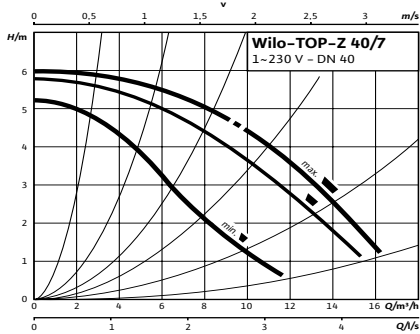
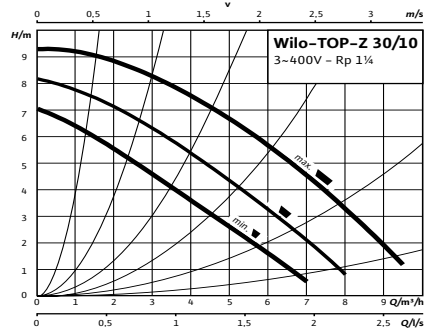
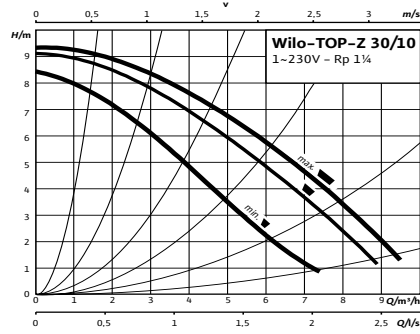
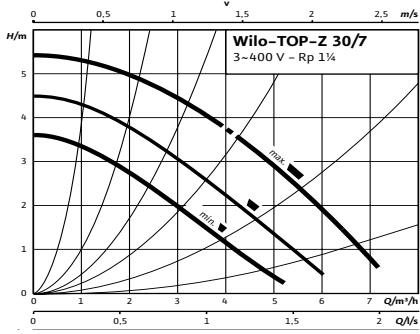
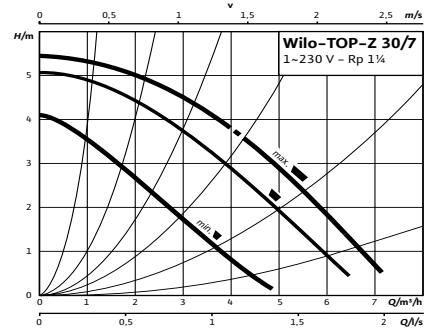
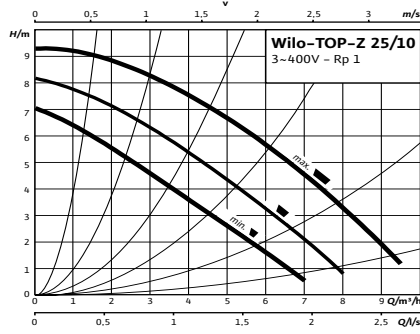
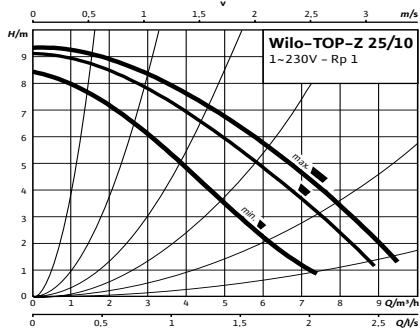

☐ = S - em stock ; A - aprox 2 semanas ; B - aprox 3 semanas ; C - aprox 4 semanas ; D - sob consulta
Reservado ao direito de introduzir modificações, para mais informação técnica consulte os nossos catálogos.



Wilo-VeroLine-IP-Z

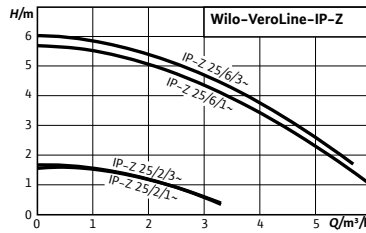

Acessórios
Unões

Página
256

Designação

Exemplo: **Wilo-IP-Z 25/2**
IP Série
-Z Para sistemas de recirculação de AQS
25/ Diâmetro da ligação (mm)
2 Gama de pressão diferencial (m)
EM Monofásica (DM=Trifásica)



Tipo

Bomba de circulação de rotor seco, Inline, com ligação roscada

Aplicação

Para bombear água potável em sistemas de recirculação e preparação de AQS, bem como água fria e quente (de acordo com a VDI 2035) sem substâncias abrasivas em sistemas de aquecimento, ar condicionado e refrigeração.

Características especiais/vantagens do produto

- Elevada resistência a fluidos corrosivos devido ao corpo em aço inoxidável e ao impulsor em Noryl.
- Dureza D.H.W. até 46^of a 65^oC (+110^oC durante um curto período de tempo, máx. 2h)
- Água de aquecimento de -8^oC até +110^oC

Incluído

- Bomba
- Instruções de instalação e de utilização

Grupo de produto: PG3IPL

Wilo-VeroLine-IPL-Z (de 4 pólos)

Modelo	Comprimento	Pressão nominal	Alimentação elétrica	Peso bruto	Ref.		
	mm	PN bar		kg			EUR
IP-Z 25/2 EM	180	10	1~230 V, 50 Hz	5,5	4090293	S	992,-
IP-Z 25/2 DM	180	10	3~400 V, 50 Hz	4,5	4090292	S	960,-

Grupo de produto: PG3IPL

Wilo-VeroLine-IPL-Z (de 2 pólos)

Modelo	Comprimento	Pressão nominal	Alimentação elétrica	Peso bruto	Ref.		
	mm	PN bar		kg			EUR
IP-Z 25/6 EM	180	10	1~230 V, 50 Hz	5,9	4090295	S	968,-
IP-Z 25/6 DM	180	10	3~400 V, 50 Hz	5,0	4090294	S	933,-

Grupo de produto: PG14

Acessórios

Tipo	Descrição	Ref.		
				EUR
Kit NEC 33/IP-Z	Kit de adaptadores (2 unidades) em aço inoxidável, G1½ H x G2 M x 33	4037301	A	266,-

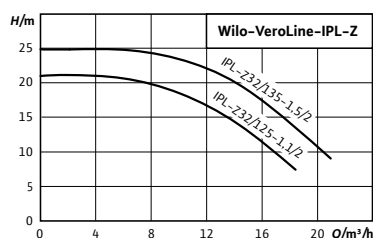

Acessórios

Uniões

Página

256

Designação

Exemplo: **VeroLine-IPL-Z32/125-1,1/2**
IPL Série
-Z Para sistemas de recirculação de AQS
32/ Diâmetro da ligação (mm)
125 Diâmetro do impulsor (mm)
-1,1 Potência nominal do motor (kW)
/2 Número de pólos

Wilo-VeroLine-IPL-Z



Tipo

Bomba de rotor seco em modo de construção Inline com ligação flangeada.

Aplicação

Bombagem de água potável, água de aquecimento (conforme VDI 2035), água fria e misturas de água/glicol sem substâncias abrasivas em sistemas de aquecimento, água fria e refrigeração.

Incluído

- Bomba
- Instruções de instalação e de utilização

Opções

- Outras tensões e frequências disponíveis a pedido
- Motor especial para instalação no exterior a pedido
- Empanques mecânicos especiais

Características especiais/vantagens do produto

- Circulação fiável de água quente sanitária com valores de dureza até 5 mmol/l (28°dH/50°TH) e temperaturas até 80°C
- Segurança higiénica graças ao corpo da bomba em bronze, empanque mecânico em EPDM e impulsor em PPO reforçado a fibra de vidro
- Aprovação para água potável de acordo com ACS

Grupo de produto: PG3IPL

Wilo-VeroLine-IPL-Z							
Modelo	Comprimento	Pressão nominal	Alimentação elétrica	Peso bruto	Ref.		
	mm	PN bar		kg			
VeroLine-IPL-Z32/125-1,1/2	260	10	3~400 V, 50 Hz	35	2230090	S	4.105,-
VeroLine-IPL-Z32/135-1,5/2	260	10	3~400 V, 50 Hz	37	2230091	A	4.280,-

☞ = S - em stock ; A - aprox 2 semanas ; B - aprox 3 semanas ; C - aprox 4 semanas ; D - sob consulta
 Reservado ao direito de introduzir modificações, para mais informação técnica consulte os nossos catálogos.

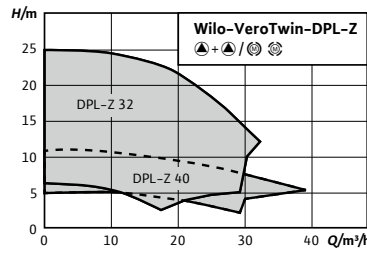

Acessórios

- Uniões
- Flanges cegas

Página

- 256
- 306

Designação

- Exemplo: **VeroTwin-DPL-Z32/135-0,25/4**
- DPL** Série
 - Z** Para sistemas de recirculação de AQS
 - 32/** Diâmetro da ligação (mm)
 - 2** Gama de pressão diferencial (m)
 - 135** Diâmetro do impulsor (mm)
 - 0,25** Potência nominal do motor (kW)
 - /4** Número de pólos



Wilo-VeroTwin-DPL-Z

Tipo

Bomba dupla de rotor seco em construção Inline com ligação flangeada

Aplicação

Bombagem de água potável, água de aquecimento (conforme VDI 2035), água fria e misturas de água/glicol sem substâncias abrasivas em sistemas de aquecimento, água fria e refrigeração.

Incluído

- Bomba
- Instruções de instalação e de utilização

Opções

- Outras tensões e frequências disponíveis a pedido

Características especiais/vantagens do produto

- Circulação fiável de água quente sanitária com valores de dureza até 5 mmol/l (28°dH/50°TH) e temperaturas até 80°C
- Segurança higiénica graças ao corpo da bomba em bronze, empanque mecânico em EPDM e impulsor em PPO reforçado a fibras de vidro
- Aprovação para água potável de acordo com ACS

- Motor especial para instalação no exterior a pedido
- Empanques mecânicos especiais

Grupo de produto: PG3IPL

Modelo	Comprimento	Pressão nominal	Alimentação elétrica	Peso bruto	Ref.	Flange cega
	mm	PN bar		kg		
VeroTwin-DPL-Z32/85-0,37/2	260	10	3~400 V, 50 Hz	55	2230093	A 6.577,- V
VeroTwin-DPL-Z32/95-0,55/2	260	10	3~400 V, 50 Hz	55	2230094	S 6.644,- V
VeroTwin-DPL-Z32/105-0,75/2	260	10	3~400 V, 50 Hz	67	2230095	A 7.166,- V
VeroTwin-DPL-Z32/125-1,1/2	260	10	3~400 V, 50 Hz	67	2230096	A 8.205,- V
VeroTwin-DPL-Z32/135-0,25/4	260	10	3~400 V, 50 Hz	51	2230092	A 7.871,- V
VeroTwin-DPL-Z32/135-1,5/2	260	10	3~400 V, 50 Hz	55	2230097	A 8.553,- V
VeroTwin-DPL-Z40/100-0,75/2	260	10	3~400 V, 50 Hz	55	2230098	A 8.205,- V
VeroTwin-DPL-Z40/130-0,25/4	260	10	3~400 V, 50 Hz	67	2230099	A 8.021,- V
VeroTwin-DPL-Z40/160-0,37/4	260	10	3~400 V, 50 Hz	67	2230100	A 8.158,- V

☛ S - em stock ; A - aprox 2 semanas ; B - aprox 3 semanas ; C - aprox 4 semanas ; D - sob consulta
Reservado ao direito de introduzir modificações, para mais informação técnica consulte os nossos catálogos.

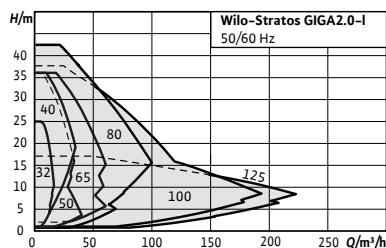

Ampliação da gama

**Designação**

Exemplo:	Stratos GIGA2.0-I 40/1-23/1,5-R1
Stratos GIGA2.0	Série
-I	Individual
40/	Diâmetro de ligação (mm)
1-23/	Amplitude de pressão diferencial (m)
M	Motor monofásico 1~230V
1,5	Potência do motor (kW)
-R1	Sem sensor de pressão diferencial

Acessórios

	Página
Kit consola para fixação	262
Sensor de pressão diferencial (DDG)	286
Módulos IF	284
Sistema de regulação SCe-HVAC	266
Sistema de regulação CCe-HVAC	274
Empanque mecânico especial	297

Wilo-Stratos GIGA2.0-I**Tipo**

Bomba Inline de alta eficiência com motor EC e regulação electrónica da velocidade. Versão como bomba centrífuga de baixa pressão, monocelular, com ligação por flange e vedação mecânica.

Aplicação

Todos os sistemas de aquecimento de água quente, sistemas de ar condicionado, circuitos fechados de refrigeração e sistemas industriais de circulação.

Incluído

- Bomba
- Módulo Wilo-Smart Connect BT
- Prensa-cabos roscados com bujins de vedação
- Instruções de instalação (versão resumida) e declaração de conformidade

Opções

- Variante ...-S1 com empanque mecânico especial (custo adicional) para aplicações com misturas de glicol (dependendo das temperaturas e concentrações)

Indicações gerais – Diretiva ErP (Ecodesign)

O índice de eficiência mínima MEI mínimo desta gama de bombas é $\geq 0,7$. Para mais informações sobre os valores MEI de cada tipo de bomba, consulte o catálogo online da Wilo, disponível em www.wilo.pt

Características especiais/vantagens do produto

- Ajuste e operação local através de dispositivos móveis com Bluetooth, bem como opção de controlo de várias bombas graças à conectividade via Wilo Net
- Interfaces analógicas e digitais oferecem uma ampla gama de opções, por exemplo, para integração em sistemas de automação de edifícios
- Operação intuitiva através do ajuste guiado pela aplicação por meio do Guia de Configuração com ajuda sensível ao contexto, combinado com o novo ecrã e botão de ajuste com tecnologia de botão verde
- Máxima transparência dos dados operacionais para análise e optimização da bomba e do sistema em geral
- Eficiência energética global óptima graças à interacção inteligente da tecnologia do motor EC IE5 com um sistema hidráulico comprovado (MEI $\geq 0,7$), bem como funções de controlo inovadoras, como Dynamic Adapt plus, Multi-Flow Adaptation e T-const
- Gama de temperaturas do fluido de -20°C a 140°C
- Pressão nominal PN 16
- Temperatura ambiente máxima 50°C

Grupo de produto: PG3

Wilo-Stratos GIGA2.0-I 3-400V com sensor de pressão diferencial								
Modelo	Diâmetro nominal	Comprimento	Potência nominal	Peso aprox.	Ref.	Grupo GRD*		
	DN	mm	P_2 kW	kg			EUR	
Stratos GIGA2.0-I 32/1-13/0,55	32	260	0,55	32,2	2204723	C	4.982,-	17
Stratos GIGA2.0-I 32/1-15/0,75	32	260	0,75	33,7	2204722	C	5.222,-	17
Stratos GIGA2.0-I 32/1-20/1,1	32	260	1,1	33,7	2204721	C	5.617,-	17
Stratos GIGA2.0-I 32/1-25/1,5	32	260	1,5	34,6	2204720	C	6.104,-	17
Stratos GIGA2.0-I 40/1-11/0,55	40	280	0,55	32,5	2204728	C	5.151,-	17
Stratos GIGA2.0-I 40/1-14/0,75	40	280	0,75	34	2204727	C	5.599,-	17
Stratos GIGA2.0-I 40/1-19/1,1	40	280	1,1	34	2204726	C	6.086,-	17
Stratos GIGA2.0-I 40/1-23/1,5	40	280	1,5	35	2204725	A	6.615,-	17
Stratos GIGA2.0-I 40/1-31/2,2	40	280	2,2	35	2204731	A	7.500,-	17
Stratos GIGA2.0-I 40/1-37/3,0	40	280	3	35	2204730	A	8.148,-	17
Stratos GIGA2.0-I 50/1-10/0,55	50	280	0,55	34	2204735	C	5.288,-	17
Stratos GIGA2.0-I 50/1-13/0,75	50	280	0,75	34	2204734	C	5.693,-	17
Stratos GIGA2.0-I 50/1-17/1,1	50	280	1,1	35,5	2204733	C	6.184,-	17
Stratos GIGA2.0-I 50/1-20/1,5	50	280	1,5	37	2204732	A	7.188,-	17
Stratos GIGA2.0-I 50/1-30/2,2	50	280	2,2	37	2204738	A	7.848,-	17
Stratos GIGA2.0-I 50/1-37/3,0	50	280	3	39	2204737	B	8.157,-	17
Stratos GIGA2.0-I 65/1-7/0,55	65	340	0,55	38,3	2204742	C	5.690,-	17
Stratos GIGA2.0-I 65/1-9/0,75	65	340	0,75	39,8	2204741	C	5.962,-	17
Stratos GIGA2.0-I 65/1-12/1,1	65	340	1,1	39,8	2204740	C	6.425,-	17
Stratos GIGA2.0-I 65/1-15/1,5	65	340	1,5	41	2204739	A	7.074,-	17
Stratos GIGA2.0-I 65/1-25/2,2	65	340	2,2	42	2204746	A	7.941,-	17
Stratos GIGA2.0-I 65/1-31/3,0	65	340	3	42	2204745	B	9.184,-	17
Stratos GIGA2.0-I 65/1-37/4,0	65	340	4	44	2204744	B	9.740,-	17
Stratos GIGA2.0-I 80/1-6/0,55	80	360	0,55	42,6	2204750	C	5.812,-	17
Stratos GIGA2.0-I 80/1-8/0,75	80	360	0,75	42,6	2204749	C	6.168,-	17
Stratos GIGA2.0-I 80/1-10/1,1	80	360	1,1	42,6	2204748	C	6.809,-	17
Stratos GIGA2.0-I 80/1-13/1,5	80	360	1,5	46	2204747	A	7.212,-	17
Stratos GIGA2.0-I 80/1-20/2,2	80	360	2,2	49	2204756	A	8.074,-	17
Stratos GIGA2.0-I 80/1-24/3,0	80	360	3	49	2204755	A	9.186,-	17
Stratos GIGA2.0-I 80/1-30/4,0	80	360	4	50	2204754	A	9.618,-	17
Stratos GIGA2.0-I 80/1-35/5,5	80	360	5,5	61	2204753	D	10.258,-	17
Stratos GIGA2.0-I 80/1-43/7,5	80	360	7,5	61	2204752	D	11.357,-	17
Stratos GIGA2.0-I 100/1-8/1,1	100	450	1,1	56,8	2204758	C	7.171,-	17
Stratos GIGA2.0-I 100/1-8/2,2	100	500	2,2	86	2204776	B	10.099,-	18
Stratos GIGA2.0-I 100/1-9/1,5	100	450	1,5	58	2204757	A	7.673,-	17
Stratos GIGA2.0-I 100/1-9/3,0	100	500	3	86	2204775	B	10.834,-	18
Stratos GIGA2.0-I 100/1-11/4,0	100	500	4	105	2204774	B	11.459,-	18
Stratos GIGA2.0-I 100/1-14/5,5	100	500	5,5	106	2204773	D	12.599,-	12
Stratos GIGA2.0-I 100/1-17/2,2	100	450	2,2	57	2204766	A	8.669,-	17
Stratos GIGA2.0-I 100/1-18/7,5	100	500	7,5	106	2204772	D	12.852,-	12
Stratos GIGA2.0-I 100/1-20/3,0	100	450	3	57	2204765	A	9.353,-	17
Stratos GIGA2.0-I 100/1-25/4,0	100	450	4	58	2204764	A	9.944,-	17
Stratos GIGA2.0-I 100/1-30/5,5	100	450	5,5	69	2204763	D	10.898,-	17
Stratos GIGA2.0-I 100/1-38/7,5	100	450	7,5	69	2204762	D	11.988,-	17

* Grupo de empaque mecânico para ver o valor adicional em função do empaque especial escolhido

Grupo de produto: PG3

Wilo-Stratos GIGA2.0-I 3~400V com sensor de pressão diferencial

Modelo	Diâmetro nominal	Comprimento	Potência nominal	Peso aprox.	Ref.		Grupo GRD*	
	DN		P_2 kW				kg	
Stratos GIGA2.0-I 125/1-7/2,2	125	620	2,2	109	2204781	B	11.525,-	18
Stratos GIGA2.0-I 125/1-9/3,0	125	620	3	109	2204780	B	12.409,-	18
Stratos GIGA2.0-I 125/1-11/4,0	125	620	4	128	2204779	B	13.034,-	18
Stratos GIGA2.0-I 125/1-14/5,5	125	620	5,5	128	2204778	D	13.649,-	12
Stratos GIGA2.0-I 125/1-17/7,5	125	620	7,5	128	2204777	D	14.193,-	12

* Grupo de empanque mecânico para ver o valor adicional em função do empanque especial escolhido

Grupo de produto: PG3

Wilo-Stratos GIGA2.0-I.../M... 1~230V com sensor de pressão diferencial

Modelo	Diâmetro nominal	Comprimento	Potência nominal	Peso aprox.	Ref.		Grupo GRD*	
	DN		P_2 kW				kg	
Stratos GIGA2.0-I 32/1-9/M-0,37	32	260	0,37	33,8	2206909	D	4.732,-	17
Stratos GIGA2.0-I 32/1-13/M-0,55	32	260	0,55	33,8	2206908	D	4.981,-	17
Stratos GIGA2.0-I 32/1-15/M-0,75	32	260	0,75	35,3	2206907	D	5.222,-	17
Stratos GIGA2.0-I 32/1-20/M-1,1	32	260	1,1	35,3	2206906	D	5.616,-	17
Stratos GIGA2.0-I 32/1-25/M-1,5	32	260	1,5	35,3	2206905	D	6.104,-	17
Stratos GIGA2.0-I 40/1-8/M-0,37	40	280	0,37	34,1	2206914	D	4.893,-	17
Stratos GIGA2.0-I 40/1-11/M-0,55	40	280	0,55	34,1	2206913	D	5.151,-	17
Stratos GIGA2.0-I 40/1-14/M-0,75	40	280	0,75	35,6	2206912	D	5.599,-	17
Stratos GIGA2.0-I 40/1-19/M-1,1	40	280	1,1	35,6	2206911	D	6.085,-	17
Stratos GIGA2.0-I 40/1-23/M-1,5	40	280	1,5	35,6	2206910	D	6.615,-	17
Stratos GIGA2.0-I 50/1-8/M-0,37	50	280	0,37	35,6	2206919	D	5.023,-	17
Stratos GIGA2.0-I 50/1-10/M-0,55	50	280	0,55	35,6	2206918	D	5.288,-	17
Stratos GIGA2.0-I 50/1-13/M-0,75	50	280	0,75	35,6	2206917	D	5.693,-	17
Stratos GIGA2.0-I 50/1-17/M-1,1	50	280	1,1	37,1	2206916	D	6.184,-	17
Stratos GIGA2.0-I 50/1-20/M-1,5	50	280	1,5	37,1	2206915	D	7.188,-	17
Stratos GIGA2.0-I 65/1-5/M-0,37	65	340	0,37	39,9	2206924	D	5.405,-	17
Stratos GIGA2.0-I 65/1-7/M-0,55	65	340	0,55	39,9	2206923	D	5.690,-	17
Stratos GIGA2.0-I 65/1-9/M-0,75	65	340	0,75	41,4	2206922	D	5.962,-	17
Stratos GIGA2.0-I 65/1-12/M-1,1	65	340	1,1	41,4	2206921	D	6.425,-	17
Stratos GIGA2.0-I 65/1-15/M-1,5	65	340	1,5	41,4	2206920	D	7.074,-	17
Stratos GIGA2.0-I 80/1-5/M-0,37	80	360	0,37	42,7	2206929	D	5.522,-	17
Stratos GIGA2.0-I 80/1-6/M-0,55	80	360	0,55	44,2	2206928	D	5.812,-	17
Stratos GIGA2.0-I 80/1-8/M-0,75	80	360	0,75	44,2	2206927	D	6.168,-	17
Stratos GIGA2.0-I 80/1-10/M-1,1	80	360	1,1	44,2	2206926	D	6.809,-	17
Stratos GIGA2.0-I 80/1-13/M-1,5	80	360	1,5	46,7	2206925	D	7.212,-	17
Stratos GIGA2.0-I 100/1-8/M-1,1	100	450	1,1	55,9	2206931	D	7.171,-	17
Stratos GIGA2.0-I 100/1-9/M-1,5	100	450	1,5	58,4	2206930	D	7.673,-	17

* Grupo de empanque mecânico para ver o valor adicional em função do empanque especial escolhido

Grupo de produto: PG3

Wilo-Stratos GIGA2.0-I...-R1 3-400V sem sensor de pressão diferencial							
Modelo	Diâmetro nominal	Compri-mento	Potência nominal	Peso aprox.	Ref.		Grupo GRD*
	DN	mm	P ₂ kW	kg			EUR
Stratos GIGA2.0-I 32/1-13/0,55-R1	32	260	0,55	32,2	2204847	C	4.307,- 17
Stratos GIGA2.0-I 32/1-15/0,75-R1	32	260	0,75	33,7	2204846	C	4.547,- 17
Stratos GIGA2.0-I 32/1-20/1,1-R1	32	260	1,1	33,7	2204845	C	4.942,- 17
Stratos GIGA2.0-I 32/1-25/1,5-R1	32	260	1,5	34,6	2204844	C	5.429,- 17
Stratos GIGA2.0-I 40/1-11/0,55-R1	40	280	0,55	32,5	2204852	C	4.476,- 17
Stratos GIGA2.0-I 40/1-14/0,75-R1	40	280	0,75	34	2204851	C	4.924,- 17
Stratos GIGA2.0-I 40/1-19/1,1-R1	40	280	1,1	34	2204850	C	5.411,- 17
Stratos GIGA2.0-I 40/1-23/1,5-R1	40	280	1,5	35	2204849	B	5.940,- 17
Stratos GIGA2.0-I 40/1-31/2,2-R1	40	280	2,2	35	2204855	B	6.825,- 17
Stratos GIGA2.0-I 40/1-37/3,0-R1	40	280	3	35	2204854	B	7.473,- 17
Stratos GIGA2.0-I 50/1-10/0,55-R1	50	280	0,55	34	2204859	C	4.613,- 17
Stratos GIGA2.0-I 50/1-13/0,75-R1	50	280	0,75	34	2204858	C	5.018,- 17
Stratos GIGA2.0-I 50/1-17/1,1-R1	50	280	1,1	35,5	2204857	C	5.509,- 17
Stratos GIGA2.0-I 50/1-20/1,5-R1	50	280	1,5	37	2204856	B	6.513,- 17
Stratos GIGA2.0-I 50/1-30/2,2-R1	50	280	2,2	37	2204862	B	7.173,- 17
Stratos GIGA2.0-I 50/1-37/3,0-R1	50	280	3	39	2204861	B	7.482,- 17
Stratos GIGA2.0-I 65/1-7/0,55-R1	65	340	0,55	38,3	2204866	C	5.015,- 17
Stratos GIGA2.0-I 65/1-9/0,75-R1	65	340	0,75	39,8	2204865	C	5.287,- 17
Stratos GIGA2.0-I 65/1-12/1,1-R1	65	340	1,1	39,8	2204864	C	5.750,- 17
Stratos GIGA2.0-I 65/1-15/1,5-R1	65	340	1,5	41	2204863	B	6.399,- 17
Stratos GIGA2.0-I 65/1-25/2,2-R1	65	340	2,2	42	2204870	B	7.266,- 17
Stratos GIGA2.0-I 65/1-31/3,0-R1	65	340	3	42	2204869	B	8.509,- 17
Stratos GIGA2.0-I 65/1-37/4,0-R1	65	340	4	44	2204868	B	9.065,- 17
Stratos GIGA2.0-I 80/1-6/0,55-R1	80	360	0,55	42,6	2204874	C	5.137,- 17
Stratos GIGA2.0-I 80/1-8/0,75-R1	80	360	0,75	42,6	2204873	C	5.493,- 17
Stratos GIGA2.0-I 80/1-10/1,1-R1	80	360	1,1	42,6	2204872	C	6.134,- 17
Stratos GIGA2.0-I 80/1-13/1,5-R1	80	360	1,5	46	2204871	B	6.537,- 17
Stratos GIGA2.0-I 80/1-20/2,2-R1	80	360	2,2	49	2204880	B	7.399,- 17
Stratos GIGA2.0-I 80/1-24/3,0-R1	80	360	3	49	2204879	B	8.511,- 17
Stratos GIGA2.0-I 80/1-30/4,0-R1	80	360	4	50	2204878	B	8.943,- 17
Stratos GIGA2.0-I 80/1-35/5,5-R1	80	360	5,5	61	2204877	D	9.583,- 17
Stratos GIGA2.0-I 80/1-43/7,5-R1	80	360	7,5	61	2204876	D	10.682,- 17
Stratos GIGA2.0-I 100/1-8/1,1-R1	100	450	1,1	56,8	2204882	C	6.496,- 17
Stratos GIGA2.0-I 100/1-8/2,2-R1	100	500	2,2	86	2204900	B	9.424,- 18
Stratos GIGA2.0-I 100/1-9/1,5-R1	100	450	1,5	58	2204881	B	6.998,- 17
Stratos GIGA2.0-I 100/1-9/3,0-R1	100	500	3	86	2204899	B	10.159,- 18
Stratos GIGA2.0-I 100/1-11/4,0-R1	100	500	4	105	2204898	B	10.784,- 18
Stratos GIGA2.0-I 100/1-14/5,5-R1	100	500	5,5	106	2204897	D	11.277,- 12
Stratos GIGA2.0-I 100/1-17/2,2-R1	100	450	2,2	57	2204890	B	7.994,- 17
Stratos GIGA2.0-I 100/1-18/7,5-R1	100	500	7,5	106	2204896	D	12.177,- 12
Stratos GIGA2.0-I 100/1-20/3,0-R1	100	450	3	57	2204889	B	8.678,- 17
Stratos GIGA2.0-I 100/1-25/4,0-R1	100	450	4	58	2204888	B	9.269,- 17
Stratos GIGA2.0-I 100/1-30/5,5-R1	100	450	5,5	69	2204887	D	10.223,- 17
Stratos GIGA2.0-I 100/1-38/7,5-R1	100	450	7,5	69	2204886	D	11.313,- 17
Stratos GIGA2.0-I 125/1-7/2,2-R1	125	620	2,2	109	2204905	B	10.850,- 18

* Grupo de empaque mecânico para ver o valor adicional em função do empaque especial escolhido

 = S - em stock ; A - aprox 2 semanas ; B - aprox 3 semanas ; C - aprox 4 semanas ; D - sob consulta
Reservado ao direito de introduzir modificações, para mais informação técnica consulte os nossos catálogos.

Grupo de produto: PG3

Wilo-Stratos GIGA2.0-I...-R1 3~400V sem sensor de pressão diferencial								
Modelo	Diâmetro nominal	Comprimento	Potência nominal	Peso aprox.	Ref.			Grupo GRD*
	DN	mm	P_2 kW	kg			EUR	
Stratos GIGA2.0-I 125/1-9/3,0-R1	125	620	3	109	2204904	B	11.734,-	18
Stratos GIGA2.0-I 125/1-11/4,0-R1	125	620	4	128	2204903	B	12.359,-	18
Stratos GIGA2.0-I 125/1-14/5,5-R1	125	620	5,5	128	2204902	D	12.974,-	12
Stratos GIGA2.0-I 125/1-17/7,5-R1	125	620	7,5	128	2204901	D	13.518,-	12

* Grupo de empanque mecânico para ver o valor adicional em função do empanque especial escolhido

Grupo de produto: PG3

Wilo-Stratos GIGA2.0-I.../M...-R1 1~230V sem sensor de pressão diferencial								
Modelo	Diâmetro nominal	Comprimento	Potência nominal	Peso aprox.	Ref.			Grupo GRD*
	DN	mm	P_2 kW	kg			EUR	
Stratos GIGA2.0-I 32/1-9/M-0,37-R1	32	260	0,37	33,8	2206969	D	4.057,-	17
Stratos GIGA2.0-I 32/1-13/M-0,55-R1	32	260	0,55	33,8	2206968	D	4.306,-	17
Stratos GIGA2.0-I 32/1-15/M-0,75-R1	32	260	0,75	35,3	2206967	D	4.547,-	17
Stratos GIGA2.0-I 32/1-20/M-1,1-R1	32	260	1,1	35,3	2206966	D	4.941,-	17
Stratos GIGA2.0-I 32/1-25/M-1,5-R1	32	260	1,5	35,3	2206965	D	5.429,-	17
Stratos GIGA2.0-I 40/1-8/M-0,37-R1	40	280	0,37	34,1	2206974	D	4.218,-	17
Stratos GIGA2.0-I 40/1-11/M-0,55-R1	40	280	0,55	34,1	2206973	D	4.476,-	17
Stratos GIGA2.0-I 40/1-14/M-0,75-R1	40	280	0,75	35,6	2206972	D	4.924,-	17
Stratos GIGA2.0-I 40/1-19/M-1,1-R1	40	280	1,1	35,6	2206971	D	5.410,-	17
Stratos GIGA2.0-I 40/1-23/M-1,5-R1	40	280	1,5	35,6	2206970	D	5.940,-	17
Stratos GIGA2.0-I 50/1-8/M-0,37-R1	50	280	0,37	35,6	2206979	D	4.348,-	17
Stratos GIGA2.0-I 50/1-10/M-0,55-R1	50	280	0,55	35,6	2206978	D	4.613,-	17
Stratos GIGA2.0-I 50/1-13/M-0,75-R1	50	280	0,75	35,6	2206977	D	5.018,-	17
Stratos GIGA2.0-I 50/1-17/M-1,1-R1	50	280	1,1	37,1	2206976	D	5.509,-	17
Stratos GIGA2.0-I 50/1-20/M-1,5-R1	50	280	1,5	37,1	2206975	D	6.513,-	17
Stratos GIGA2.0-I 65/1-5/M-0,37-R1	65	340	0,37	39,9	2206984	D	4.730,-	17
Stratos GIGA2.0-I 65/1-7/M-0,55-R1	65	340	0,55	39,9	2206983	D	5.015,-	17
Stratos GIGA2.0-I 65/1-9/M-0,75-R1	65	340	0,75	41,4	2206982	D	5.287,-	17
Stratos GIGA2.0-I 65/1-12/M-1,1-R1	65	340	1,1	41,4	2206981	D	5.750,-	17
Stratos GIGA2.0-I 65/1-15/M-1,5-R1	65	340	1,5	41,4	2206980	D	6.399,-	17
Stratos GIGA2.0-I 80/1-5/M-0,37-R1	80	360	0,37	42,7	2206989	D	4.847,-	17
Stratos GIGA2.0-I 80/1-6/M-0,55-R1	80	360	0,55	44,2	2206988	D	5.137,-	17
Stratos GIGA2.0-I 80/1-8/M-0,75-R1	80	360	0,75	44,2	2206987	D	5.493,-	17
Stratos GIGA2.0-I 80/1-10/M-1,1-R1	80	360	1,1	44,2	2206986	D	6.134,-	17
Stratos GIGA2.0-I 80/1-13/M-1,5-R1	80	360	1,5	46,7	2206985	D	6.537,-	17
Stratos GIGA2.0-I 100/1-8/M-1,1-R1	100	450	1,1	55,9	2206991	D	6.496,-	17
Stratos GIGA2.0-I 100/1-9/M-1,5-R1	100	450	1,5	58,4	2206990	D	6.998,-	17

* Grupo de empanque mecânico para ver o valor adicional em função do empanque especial escolhido

Acessórios						
Tipo	Descrição	Ref.	Grupo de produto			
Sensor de temperatura PT 1000 AA	Sensor de temperatura PT 1000 (AA) para instalação numa Cavilha de imersão para uso com a Stratos MAXO	2193422		S	PG14	EUR 44,-
Cavilha de imersão G 1/2, 100mm	Cavilha de imersão com comprimento de 100 mm, com rosca G 1/2" para montagem do sensor de temperatura Pt 1000 AA em tubagens DN65-DN100	2193424	S	PG14	39,-	
Cavilha de imersão G 1/2, 45mm	Cavilha de imersão com comprimento de 45 mm, com rosca G 1/2" para montagem do sensor de temperatura Pt 1000 AA em tubagens DN25-DN50	2193423	S	PG14	35,-	

Curvas

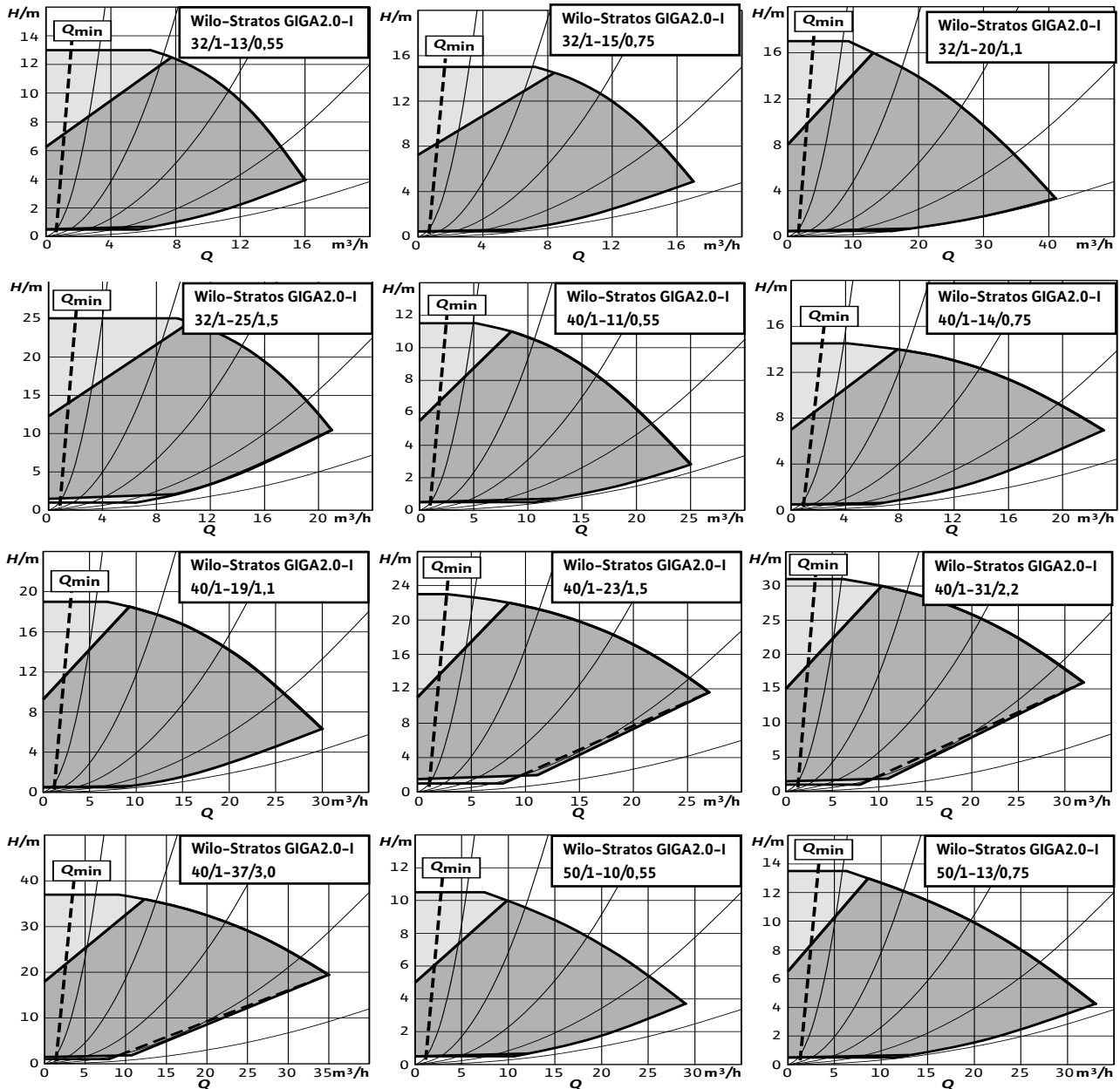

 S - em stock ; A - aprox 2 semanas ; B - aprox 3 semanas ; C - aprox 4 semanas ; D - sob consulta
Reservado ao direito de introduzir modificações, para mais informação técnica consulte os nossos catálogos.

Curvas

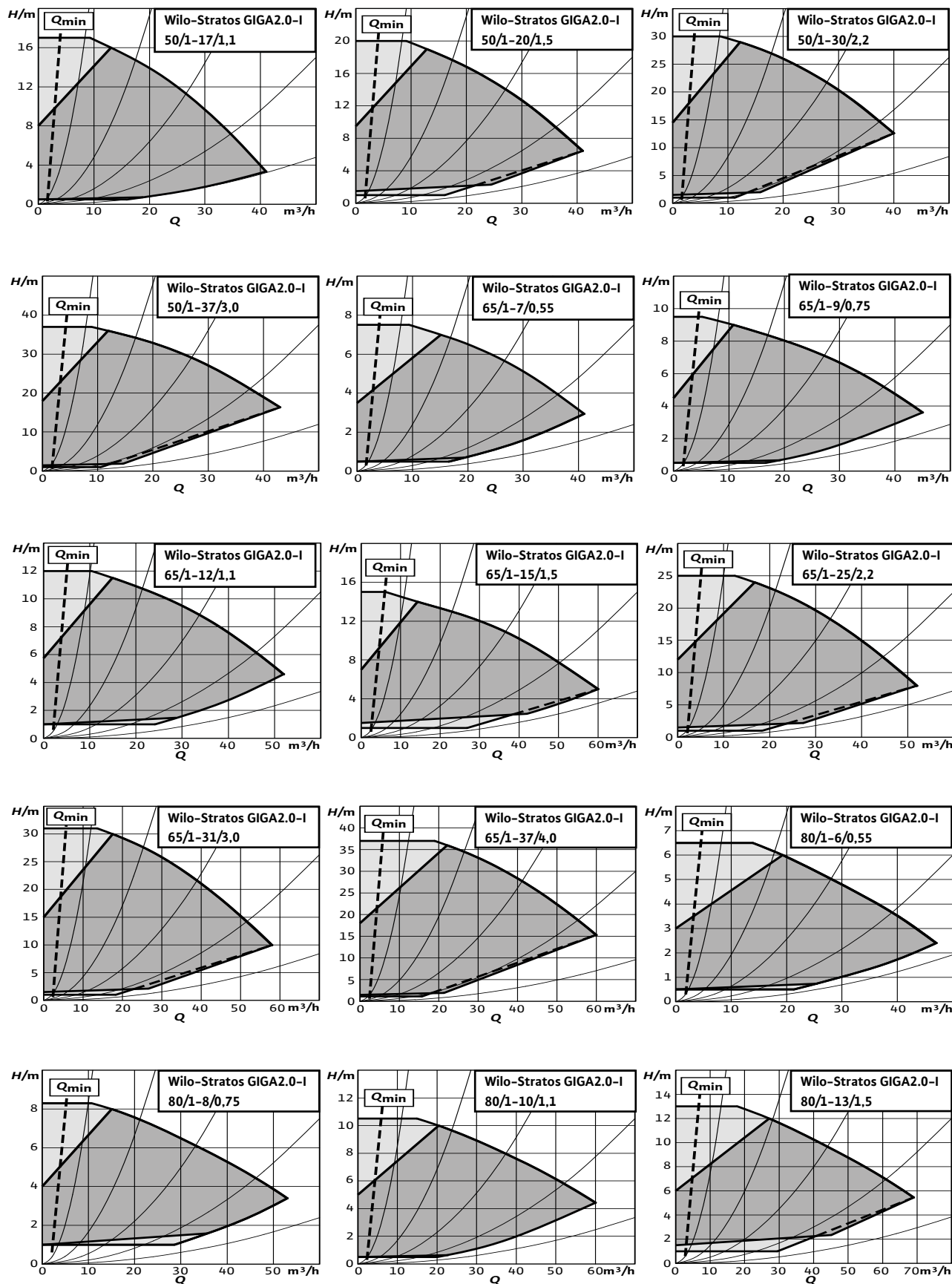

Reservado ao direito de introduzir modificações, para mais informação técnica consulte os nossos catálogos.

Curvas

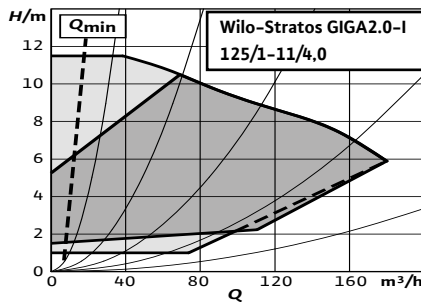
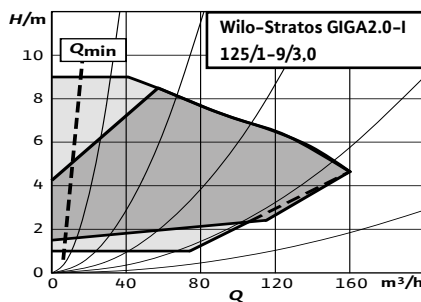
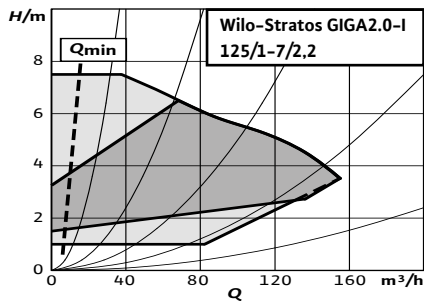
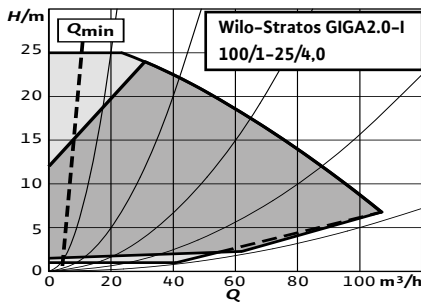
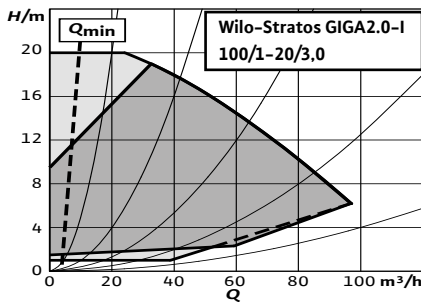
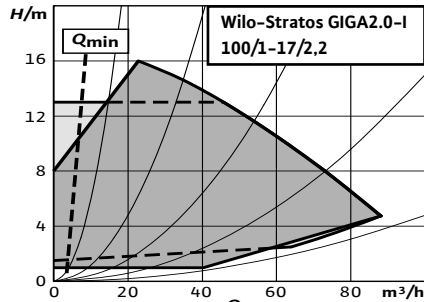
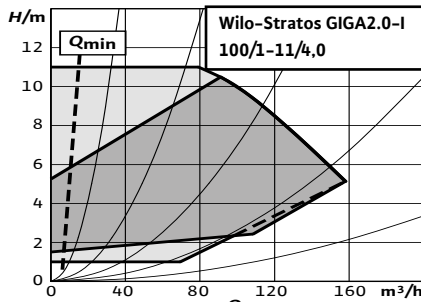
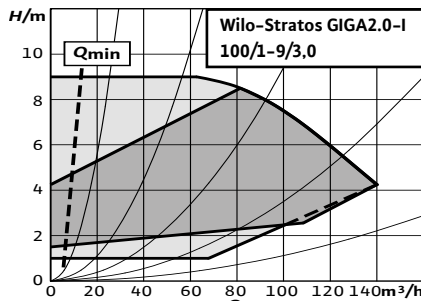
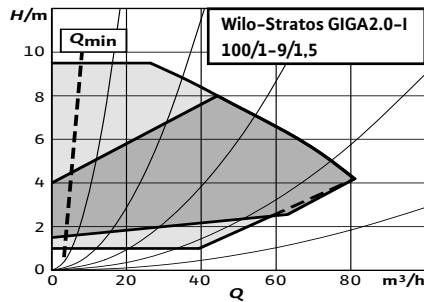
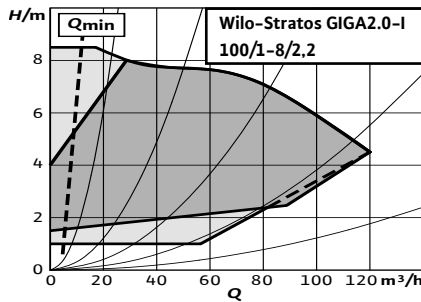
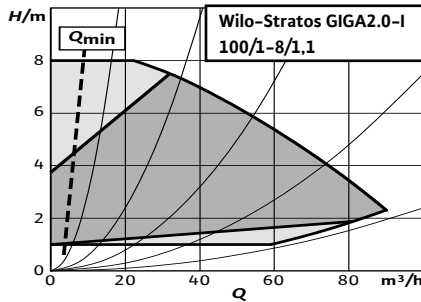
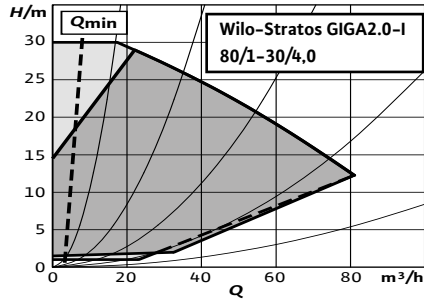
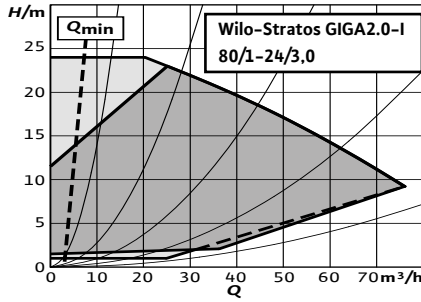
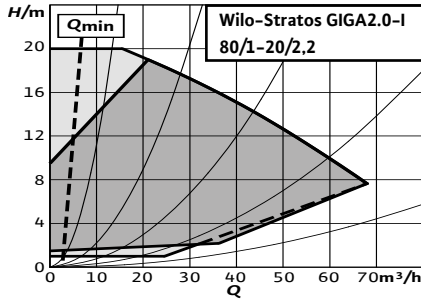

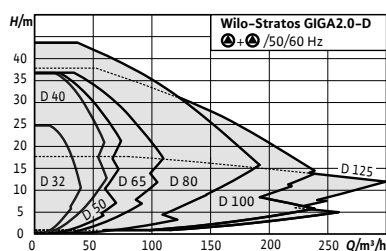

Designação

Exemplo:

Stratos GIGA2.0

-D

40/

1-23/

M-

1,5

-R1

Stratos GIGA2.0-D 40/1-23/M-1,5-R1

Série

Duplo

Diâmetro de ligação (mm)

Amplitude de pressão diferencial (m)

Motor monofásico 1~230V

Potência do motor (kW)

Sem sensor de pressão diferencial

Acessórios

	Página
Kit consola para fixação	262
Sensor de pressão diferencial (DDG)	286
Flanges cegas	306
Módulos IF	284
Sistema de regulação SCe-HVAC	266
Sistema de regulação CCe-HVAC	274
Empanque mecânico especial	297

Wilo-Stratos GIGA2.0-D



Tipo

Bomba Inline de alta eficiência com motor EC e ajuste electrónico de velocidade na concepção de bombas duplas. Versão de bomba centrífuga de baixa pressão monocelular com ligação por flange e empanque mecânico.

Aplicação

Bombagem de água de aquecimento (de acordo com a VDI 2035), água fria e misturas de água e glicol sem substâncias abrasivas em sistemas de aquecimento, ar condicionado e refrigeração.

Incluído

- Bomba
- Módulo Wilo-Smart Connect BT
- Prensa-cabos roscados com bujins de vedação
- Instruções de instalação e de utilização
- Versão curta e declaração de conformidade

Opções

- Variante ...-S1 com empanque mecânico especial (custo adicional) para aplicações com misturas de glicol (dependendo das temperaturas e concentrações)

Indicações gerais - Diretiva ErP (Ecodesign)

O índice de eficiência mínima MEI mínimo desta gama de bombas é $\geq 0,7$. Para mais informações sobre os valores MEI de cada tipo de bomba, consulte o catálogo online da Wilo, disponível em www.wilo.pt

Características especiais/vantagens do produto

- Ajuste e operação local através de dispositivos móveis com Bluetooth, bem como controlo de várias bombas graças à conectividade via Wilo Net
- As interfaces analógicas e digitais oferecem uma ampla gama de opções, por exemplo, para integração em sistemas de automação de edifícios
- Operação intuitiva através de ajuste guiado de acordo com o tipo de aplicação, graças ao Guia de Configuração com ajuda sensível ao contexto, combinado com o novo ecrã e o botão de ajuste com tecnologia de botão verde
- Máxima transparência dos dados de funcionamento para análise e optimização da bomba e do sistema em geral
- Eficiência energética global óptima graças à interacção inteligente da tecnologia do motor EC IE5 com um sistema hidráulico comprovado (MEI $\geq 0,7$), bem como funções de controlo inovadoras, como Dynamic Adapt plus, Multi-Flow Adaptation e T-const
- Gama de temperaturas do fluido de -20°C a 140°C
- Pressão nominal PN 16
- Temperatura ambiente máxima 50°C

Grupo de produto: PG3

Wilo-Stratos GIGA2.0-D 3~400V com sensor de pressão diferencial									
Modelo	Diâmetro nominal	Compri-mento	Potência nominal	Peso aprox.	Ref.		GRD*	Flan-ge cega	
	DN	mm	P ₂ kW	kg			EUR		
Stratos GIGA2.0-D 32/1-13/0,55	32	260	0,55	67	2205607	C	9.664,-	17	I
Stratos GIGA2.0-D 32/1-15/0,75	32	260	0,75	70	2205606	C	10.130,-	17	I
Stratos GIGA2.0-D 32/1-20/1,1	32	260	1,1	70	2205605	C	10.896,-	17	I
Stratos GIGA2.0-D 32/1-25/1,5	32	260	1,5	71,8	2205604	C	11.842,-	17	I
Stratos GIGA2.0-D 40/1-11/0,55	40	280	0,55	68,4	2205612	C	9.992,-	17	I
Stratos GIGA2.0-D 40/1-14/0,75	40	280	0,75	71,4	2205611	C	10.861,-	17	I
Stratos GIGA2.0-D 40/1-19/1,1	40	280	1,1	71,4	2205610	C	11.806,-	17	I
Stratos GIGA2.0-D 40/1-23/1,5	40	280	1,5	74	2205609	B	12.834,-	17	I
Stratos GIGA2.0-D 40/1-31/2,2	40	280	2,2	74	2205615	B	14.554,-	17	I
Stratos GIGA2.0-D 40/1-37/3,0	40	280	3	74	2205614	B	15.807,-	17	I
Stratos GIGA2.0-D 50/1-10/0,55	50	280	0,55	71,8	2205619	C	10.258,-	17	I
Stratos GIGA2.0-D 50/1-13/0,75	50	280	0,75	71,8	2205618	C	11.045,-	17	I
Stratos GIGA2.0-D 50/1-17/1,1	50	280	1,1	74,8	2205617	C	11.998,-	17	I
Stratos GIGA2.0-D 50/1-20/1,5	50	280	1,5	78	2205616	B	13.945,-	17	I
Stratos GIGA2.0-D 50/1-30/2,2	50	280	2,2	76	2205622	B	15.223,-	17	I
Stratos GIGA2.0-D 50/1-37/3,0	50	280	3	80	2205621	B	15.909,-	17	I
Stratos GIGA2.0-D 65/1-7/0,55	65	340	0,55	80,3	2205626	C	11.039,-	17	I
Stratos GIGA2.0-D 65/1-9/0,75	65	340	0,75	83,3	2205625	C	11.567,-	17	I
Stratos GIGA2.0-D 65/1-12/1,1	65	340	1,1	83,3	2205624	C	12.464,-	17	I
Stratos GIGA2.0-D 65/1-15/1,5	65	340	1,5	86	2205623	B	13.723,-	17	I
Stratos GIGA2.0-D 65/1-25/2,2	65	340	2,2	87	2205630	B	14.692,-	17	I
Stratos GIGA2.0-D 65/1-31/3,0	65	340	3	87	2205629	B	17.634,-	17	I
Stratos GIGA2.0-D 65/1-37/4,0	65	340	4	90	2205628	B	18.704,-	17	I
Stratos GIGA2.0-D 80/1-6/0,55	80	360	0,55	84,5	2205634	C	11.276,-	17	J
Stratos GIGA2.0-D 80/1-8/0,75	80	360	0,75	84,5	2205633	C	11.966,-	17	J
Stratos GIGA2.0-D 80/1-10/1,1	80	360	1,1	84,5	2205632	C	13.210,-	17	J
Stratos GIGA2.0-D 80/1-13/1,5	80	360	1,5	92	2205631	B	14.612,-	17	J
Stratos GIGA2.0-D 80/1-20/2,2	80	360	2,2	101	2205640	B	15.503,-	17	K
Stratos GIGA2.0-D 80/1-24/3,0	80	360	3	101	2205639	B	17.638,-	17	K
Stratos GIGA2.0-D 80/1-30/4,0	80	360	4	104	2205638	B	18.467,-	17	K
Stratos GIGA2.0-D 80/1-35/5,5	80	360	5,5	125	2205637	D	20.144,-	17	K
Stratos GIGA2.0-D 80/1-43/7,5	80	360	7,5	125	2205636	D	22.303,-	17	K
Stratos GIGA2.0-D 100/1-8/1,1	100	450	1,1	113,6	2205642	C	13.912,-	17	L
Stratos GIGA2.0-D 100/1-8/2,2	100	500	2,2	173	2205660	B	19.489,-	18	M
Stratos GIGA2.0-D 100/1-9/1,5	100	450	1,5	117	2205641	B	14.807,-	17	L
Stratos GIGA2.0-D 100/1-9/3,0	100	500	3	173	2205659	B	20.911,-	18	M
Stratos GIGA2.0-D 100/1-11/4,0	100	500	4	194	2205658	B	22.115,-	18	M
Stratos GIGA2.0-D 100/1-14/5,5	100	500	5,5	215	2205657	D	23.904,-	12	M
Stratos GIGA2.0-D 100/1-17/2,2	100	450	2,2	113	2205650	B	16.818,-	17	K
Stratos GIGA2.0-D 100/1-18/7,5	100	500	7,5	215	2205656	D	25.878,-	12	M
Stratos GIGA2.0-D 100/1-20/3,0	100	450	3	113	2205649	B	18.142,-	17	K
Stratos GIGA2.0-D 100/1-25/4,0	100	450	4	116	2205648	B	19.290,-	17	K
Stratos GIGA2.0-D 100/1-30/5,5	100	450	5,5	138	2205647	D	21.142,-	17	K
Stratos GIGA2.0-D 100/1-38/7,5	100	450	7,5	138	2205646	D	23.256,-	17	K

* Grupo de empanque mecânico para ver o valor adicional em função do empanque especial escolhido

 = S - em stock ; A - aprox 2 semanas ; B - aprox 3 semanas ; C - aprox 4 semanas ; D - sob consulta
Reservado ao direito de introduzir modificações, para mais informação técnica consulte os nossos catálogos.

Grupo de produto: PG3

Wilo-Stratos GIGA2.0-D 3~400V com sensor de pressão diferencial

Modelo	Diâmetro nominal	Comprimento	Potência nominal	Peso aprox.	Ref.	GRD*	Flange cega		
	DN	mm	P_2 kW	kg					
Stratos GIGA2.0-D 125/1-7/2,2	125	620	2,2	224	2205665	B	22.245,-	18	M
Stratos GIGA2.0-D 125/1-9/3,0	125	620	3	224	2205664	B	23.951,-	18	M
Stratos GIGA2.0-D 125/1-11/4,0	125	620	4	261	2205663	B	25.155,-	18	M
Stratos GIGA2.0-D 125/1-14/5,5	125	620	5,5	262	2205662	D	27.302,-	12	M
Stratos GIGA2.0-D 125/1-17/7,5	125	620	7,5	262	2205661	D	28.577,-	12	M

* Grupo de empanque mecânico para ver o valor adicional em função do empanque especial escolhido

Grupo de produto: PG3

Wilo-Stratos GIGA2.0-D.../M... 1~230V com sensor de pressão diferencial

Modelo	Diâmetro nominal	Comprimento	Potência nominal	Peso aprox.	Ref.	GRD*	Flange cega		
	DN	mm	P_2 kW	kg					
Stratos GIGA2.0-D 32/1-9/M-0,37	32	260	0,37	70,2	2207129	D	9.181,-	17	I
Stratos GIGA2.0-D 32/1-13/M-0,55	32	260	0,55	70,2	2207128	D	9.664,-	17	I
Stratos GIGA2.0-D 32/1-15/M-0,75	32	260	0,75	73,2	2207127	D	10.130,-	17	I
Stratos GIGA2.0-D 32/1-20/M-1,1	32	260	1,1	73,2	2207126	D	10.896,-	17	I
Stratos GIGA2.0-D 32/1-25/M-1,5	32	260	1,5	73,2	2207125	D	11.842,-	17	I
Stratos GIGA2.0-D 40/1-8/M-0,37	40	280	0,37	71,6	2207134	D	9.493,-	17	I
Stratos GIGA2.0-D 40/1-11/M-0,55	40	280	0,55	71,6	2207133	D	9.992,-	17	I
Stratos GIGA2.0-D 40/1-14/M-0,75	40	280	0,75	74,6	2207132	D	10.861,-	17	I
Stratos GIGA2.0-D 40/1-19/M-1,1	40	280	1,1	74,6	2207131	D	11.806,-	17	I
Stratos GIGA2.0-D 40/1-23/M-1,5	40	280	1,5	74,6	2207130	D	12.834,-	17	I
Stratos GIGA2.0-D 50/1-8/M-0,37	50	280	0,37	75	2207139	D	9.745,-	17	I
Stratos GIGA2.0-D 50/1-10/M-0,55	50	280	0,55	75	2207138	D	10.258,-	17	I
Stratos GIGA2.0-D 50/1-13/M-0,75	50	280	0,75	75	2207137	D	11.045,-	17	I
Stratos GIGA2.0-D 50/1-17/M-1,1	50	280	1,1	78	2207136	D	11.998,-	17	I
Stratos GIGA2.0-D 50/1-20/M-1,5	50	280	1,5	78	2207135	D	13.945,-	17	I
Stratos GIGA2.0-D 65/1-5/M-0,37	65	340	0,37	83,5	2207144	D	10.487,-	17	I
Stratos GIGA2.0-D 65/1-7/M-0,55	65	340	0,55	83,5	2207143	D	11.039,-	17	I
Stratos GIGA2.0-D 65/1-9/M-0,75	65	340	0,75	86,5	2207142	D	11.567,-	17	I
Stratos GIGA2.0-D 65/1-12/M-1,1	65	340	1,1	86,5	2207141	D	12.464,-	17	I
Stratos GIGA2.0-D 65/1-15/M-1,5	65	340	1,5	86,5	2207140	D	13.723,-	17	I
Stratos GIGA2.0-D 80/1-5/M-0,37	80	360	0,37	84,7	2207149	D	10.712,-	17	J
Stratos GIGA2.0-D 80/1-6/M-0,55	80	360	0,55	87,7	2207148	D	11.276,-	17	J
Stratos GIGA2.0-D 80/1-8/M-0,75	80	360	0,75	87,7	2207147	D	11.966,-	17	J
Stratos GIGA2.0-D 80/1-10/M-1,1	80	360	1,1	87,7	2207146	D	13.210,-	17	J
Stratos GIGA2.0-D 80/1-13/M-1,5	80	360	1,5	92,7	2207145	D	14.612,-	17	J
Stratos GIGA2.0-D 100/1-8/M-1,1	100	450	1,1	116,8	2207151	D	13.912,-	17	L
Stratos GIGA2.0-D 100/1-9/M-1,5	100	450	1,5	116,8	2207150	D	14.807,-	17	L

* Grupo de empanque mecânico para ver o valor adicional em função do empanque especial escolhido

Grupo de produto: PG3

Wilo-Stratos GIGA2.0-D...-R1 3~400V sem sensor de pressão diferencial									
Modelo	Diâmetro nominal	Comprimento	Potência nominal	Peso aprox.	Ref.		GRD*	Flange cega	
	DN	mm	P ₂ kW	kg			EUR		
Stratos GIGA2.0-D 32/1-13/0,55-R1	32	260	0,55	67	2205731	C	8.989,-	17	I
Stratos GIGA2.0-D 32/1-15/0,75-R1	32	260	0,75	70	2205730	C	9.455,-	17	I
Stratos GIGA2.0-D 32/1-20/1,1-R1	32	260	1,1	70	2205729	C	10.221,-	17	I
Stratos GIGA2.0-D 32/1-25/1,5-R1	32	260	1,5	71,8	2205728	C	11.167,-	17	I
Stratos GIGA2.0-D 40/1-11/0,55-R1	40	280	0,55	68,4	2205736	C	9.317,-	17	I
Stratos GIGA2.0-D 40/1-14/0,75-R1	40	280	0,75	71,4	2205735	C	10.186,-	17	I
Stratos GIGA2.0-D 40/1-19/1,1-R1	40	280	1,1	71,4	2205734	C	11.131,-	17	I
Stratos GIGA2.0-D 40/1-23/1,5-R1	40	280	1,5	74	2205733	B	12.158,-	17	I
Stratos GIGA2.0-D 40/1-31/2,2-R1	40	280	2,2	74	2205739	B	13.879,-	17	I
Stratos GIGA2.0-D 40/1-37/3,0-R1	40	280	3	74	2205738	B	15.132,-	17	I
Stratos GIGA2.0-D 50/1-10/0,55-R1	50	280	0,55	71,8	2205743	C	9.583,-	17	I
Stratos GIGA2.0-D 50/1-13/0,75-R1	50	280	0,75	71,8	2205742	C	10.370,-	17	I
Stratos GIGA2.0-D 50/1-17/1,1-R1	50	280	1,1	74,8	2205741	C	11.323,-	17	I
Stratos GIGA2.0-D 50/1-20/1,5-R1	50	280	1,5	78	2205740	B	13.270,-	17	I
Stratos GIGA2.0-D 50/1-30/2,2-R1	50	280	2,2	76	2205746	B	14.548,-	17	I
Stratos GIGA2.0-D 50/1-37/3,0-R1	50	280	3	80	2205745	B	15.234,-	17	I
Stratos GIGA2.0-D 65/1-7/0,55-R1	65	340	0,55	80,3	2205750	C	10.363,-	17	I
Stratos GIGA2.0-D 65/1-9/0,75-R1	65	340	0,75	83,3	2205749	C	10.892,-	17	I
Stratos GIGA2.0-D 65/1-12/1,1-R1	65	340	1,1	83,3	2205748	C	11.789,-	17	I
Stratos GIGA2.0-D 65/1-15/1,5-R1	65	340	1,5	86	2205747	B	13.048,-	17	I
Stratos GIGA2.0-D 65/1-25/2,2-R1	65	340	2,2	87	2205754	B	14.017,-	17	I
Stratos GIGA2.0-D 65/1-31/3,0-R1	65	340	3	87	2205753	B	16.959,-	17	I
Stratos GIGA2.0-D 65/1-37/4,0-R1	65	340	4	90	2205752	B	18.028,-	17	I
Stratos GIGA2.0-D 80/1-6/0,55-R1	80	360	0,55	84,5	2205758	C	10.601,-	17	J
Stratos GIGA2.0-D 80/1-8/0,75-R1	80	360	0,75	84,5	2205757	C	11.291,-	17	J
Stratos GIGA2.0-D 80/1-10/1,1-R1	80	360	1,1	84,5	2205756	C	12.535,-	17	J
Stratos GIGA2.0-D 80/1-13/1,5-R1	80	360	1,5	92	2205755	B	13.937,-	17	J
Stratos GIGA2.0-D 80/1-20/2,2-R1	80	360	2,2	101	2205764	B	14.828,-	17	K
Stratos GIGA2.0-D 80/1-24/3,0-R1	80	360	3	101	2205763	B	16.963,-	17	K
Stratos GIGA2.0-D 80/1-30/4,0-R1	80	360	4	104	2205762	B	17.792,-	17	K
Stratos GIGA2.0-D 80/1-35/5,5-R1	80	360	5,5	125	2205761	D	19.469,-	17	K
Stratos GIGA2.0-D 80/1-43/7,5-R1	80	360	7,5	125	2205760	D	21.628,-	17	K
Stratos GIGA2.0-D 100/1-8/1,1-R1	100	450	1,1	113,6	2205766	C	13.237,-	17	L
Stratos GIGA2.0-D 100/1-8/2,2-R1	100	500	2,2	173	2205784	B	18.814,-	18	M
Stratos GIGA2.0-D 100/1-9/1,5-R1	100	450	1,5	117	2205765	B	14.132,-	17	L
Stratos GIGA2.0-D 100/1-9/3,0-R1	100	500	3	173	2205783	B	20.236,-	18	M
Stratos GIGA2.0-D 100/1-11/4,0-R1	100	500	4	194	2205782	B	21.440,-	18	M
Stratos GIGA2.0-D 100/1-14/5,5-R1	100	500	5,5	215	2205781	D	23.229,-	12	M
Stratos GIGA2.0-D 100/1-17/2,2-R1	100	450	2,2	113	2205774	B	16.143,-	17	K
Stratos GIGA2.0-D 100/1-18/7,5-R1	100	500	7,5	215	2205780	D	25.203,-	12	M
Stratos GIGA2.0-D 100/1-20/3,0-R1	100	450	3	113	2205773	B	17.467,-	17	K
Stratos GIGA2.0-D 100/1-25/4,0-R1	100	450	4	116	2205772	B	18.615,-	17	K
Stratos GIGA2.0-D 100/1-30/5,5-R1	100	450	5,5	138	2205771	D	20.467,-	17	K
Stratos GIGA2.0-D 100/1-38/7,5-R1	100	450	7,5	138	2205770	D	22.581,-	17	K

* Grupo de empaque mecânico para ver o valor adicional em função do empaque especial escolhido

Grupo de produto: PG3

Wilo-Stratos GIGA2.0-D...-R1 3~400V sem sensor de pressão diferencial

Modelo	Diâmetro nominal	Comprimento	Potência nominal	Peso aprox.	Ref.		GRD*	Flange cega
	DN	mm	P_2 kW	kg				
							EUR	
Stratos GIGA2.0-D 125/1-7/2,2-R1	125	620	2,2	224	2205789	B	21.570,-	18 M
Stratos GIGA2.0-D 125/1-9/3,0-R1	125	620	3	224	2205788	B	23.276,-	18 M
Stratos GIGA2.0-D 125/1-11/4,0-R1	125	620	4	261	2205787	B	24.480,-	18 M
Stratos GIGA2.0-D 125/1-14/5,5-R1	125	620	5,5	262	2205786	D	26.627,-	12 M
Stratos GIGA2.0-D 125/1-17/7,5-R1	125	620	7,5	262	2205785	D	27.902,-	12 M

* Grupo de empanque mecânico para ver o valor adicional em função do empanque especial escolhido

Grupo de produto: PG3

Wilo-Stratos GIGA2.0-D.../M...-R1 1~230V sem sensor de pressão diferencial

Modelo	Diâmetro nominal	Comprimento	Potência nominal	Peso aprox.	Ref.		GRD*	Flange cega
	DN	mm	P_2 kW	kg				
							EUR	
Stratos GIGA2.0-D 32/1-9/M-0,37-R1	32	260	0,37	70,2	2207189	D	8.506,-	17 I
Stratos GIGA2.0-D 32/1-13/M-0,55-R1	32	260	0,55	70,2	2207188	D	8.989,-	17 I
Stratos GIGA2.0-D 32/1-15/M-0,75-R1	32	260	0,75	73,2	2207187	D	9.455,-	17 I
Stratos GIGA2.0-D 32/1-20/M-1,1-R1	32	260	1,1	73,2	2207186	D	10.221,-	17 I
Stratos GIGA2.0-D 32/1-25/M-1,5-R1	32	260	1,5	73,2	2207185	D	11.167,-	17 I
Stratos GIGA2.0-D 40/1-8/M-0,37-R1	40	280	0,37	71,6	2207194	D	8.818,-	17 I
Stratos GIGA2.0-D 40/1-11/M-0,55-R1	40	280	0,55	71,6	2207193	D	9.317,-	17 I
Stratos GIGA2.0-D 40/1-14/M-0,75-R1	40	280	0,75	74,6	2207192	D	10.186,-	17 I
Stratos GIGA2.0-D 40/1-19/M-1,1-R1	40	280	1,1	74,6	2207191	D	11.131,-	17 I
Stratos GIGA2.0-D 40/1-23/M-1,5-R1	40	280	1,5	74,6	2207190	D	12.158,-	17 I
Stratos GIGA2.0-D 50/1-8/M-0,37-R1	50	280	0,37	75	2207199	D	9.070,-	17 I
Stratos GIGA2.0-D 50/1-10/M-0,55-R1	50	280	0,55	75	2207198	D	9.583,-	17 I
Stratos GIGA2.0-D 50/1-13/M-0,75-R1	50	280	0,75	75	2207197	D	10.370,-	17 I
Stratos GIGA2.0-D 50/1-17/M-1,1-R1	50	280	1,1	78	2207196	D	11.323,-	17 I
Stratos GIGA2.0-D 50/1-20/M-1,5-R1	50	280	1,5	78	2207195	D	13.270,-	17 I
Stratos GIGA2.0-D 65/1-7/M-0,55-R1	65	340	0,55	83,5	2207203	D	10.363,-	17 I
Stratos GIGA2.0-D 65/1-9/M-0,75-R1	65	340	0,75	86,5	2207202	D	10.892,-	17 I
Stratos GIGA2.0-D 65/1-12/M-1,1-R1	65	340	1,1	86,5	2207201	D	11.789,-	17 I
Stratos GIGA2.0-D 65/1-15/M-1,5-R1	65	340	1,5	86,5	2207200	D	13.048,-	17 I
Stratos GIGA2.0-D 65/1-5/M-0,37-R1	65	340	0,37	83,5	2207204	D	9.812,-	17 I
Stratos GIGA2.0-D 80/1-5/M-0,37-R1	80	360	0,37	84,7	2207209	D	10.037,-	17 J
Stratos GIGA2.0-D 80/1-6/M-0,55-R1	80	360	0,55	87,7	2207208	D	10.601,-	17 J
Stratos GIGA2.0-D 80/1-8/M-0,75-R1	80	360	0,75	87,7	2207207	D	11.291,-	17 J
Stratos GIGA2.0-D 80/1-10/M-1,1-R1	80	360	1,1	87,7	2207206	D	12.535,-	17 J
Stratos GIGA2.0-D 80/1-13/M-1,5-R1	80	360	1,5	92,7	2207205	D	13.937,-	17 J
Stratos GIGA2.0-D 100/1-8/M-1,1-R1	100	450	1,1	116,8	2207211	D	13.237,-	17 L
Stratos GIGA2.0-D 100/1-9/M-1,5-R1	100	450	1,5	116,8	2207210	D	14.132,-	17 L

* Grupo de empanque mecânico para ver o valor adicional em função do empanque especial escolhido

Acessórios					
Tipo	Descrição	Ref.		Grupo de produto	
					EUR
Sensor de temperatura PT 1000 AA	Sensor de temperatura PT 1000 (AA) para instalação numa Cavilha de imersão para uso com a Stratos MAXO	2193422	S	PG14	44,-
Cavilha de imersão G 1/2, 100mm	Cavilha de imersão com comprimento de 100 mm, com rosca G 1/2" para montagem do sensor de temperatura Pt 1000 AA em tubagens DN65-DN100	2193424	S	PG14	39,-
Cavilha de imersão G 1/2, 45mm	Cavilha de imersão com comprimento de 45 mm, com rosca G 1/2" para montagem do sensor de temperatura Pt 1000 AA em tubagens DN25-DN50	2193423	S	PG14	35,-

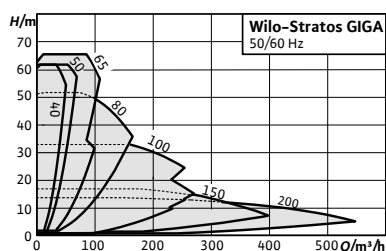

Acessórios	Página
IR-Stick	308
Kit consola para fixação	262
Sensor de pressão diferencial (DDG)	286
Módulos IF	285
Sistema de regulação SCe-HVAC	266
Sistema de regulação CCe-HVAC	274
Empanque mecânico especial	297

Designação

Exemplo:	Stratos GIGA 100/3-38/22-R1
Stratos GIGA	Série
100/	Diâmetro de ligação (mm)
3-38/	Amplitude de pressão diferencial (m)
22	Potência do motor (kW)
-R1	Sem sensor de pressão diferencial

Wilo-Stratos GIGA



Tipo

Bomba Inline de rotor seco de alta eficiência com motor EC e adaptação eletrônica de velocidade. Execução como bomba centrífuga de baixa pressão, monocelular, com conexão flangeada e empanque mecânico.

Aplicação

Todos os sistemas de aquecimento de água quente, sistemas de ar condicionado, circuitos fechados de refrigeração e sistemas de circulação industriais

Incluído

- Bomba
- Instruções de instalação e de utilização

Opções

- Variante ...-S1 com empanque mecânico especial (custo adicional) para aplicações com misturas de glicol (dependendo das temperaturas e concentrações)

Indicações gerais - Diretiva ErP (Ecodesign)

O índice mínimo de eficiência MEI desta gama é $\geq 0,4$. Informações mais detalhadas sobre os valores MEI podem ser encontradas no catálogo online da Wilo: O catálogo online da Wilo, disponível em www.wilo.pt

Características especiais/vantagens do produto

- Bomba de alto rendimento para uma eficiência máxima baseada num novo design de bomba de rotor seco da Wilo
- Motor EC de alta eficiência na classe de eficiência energética IE5 de acordo com a norma IEC 60034-30-2
- Margem de controle até três vezes maior do que as bombas tradicionais controladas eletronicamente
- Interfaces opcionais para comunicação de bus através de módulos IF conectáveis
- Gama de temperaturas do fluido -20°C a 140°C
- Pressão nominal PN16 a 120°C

Grupo de produto: PG3

Wilo-Stratos GIGA 3~400V com sensor de pressão diferencial

Modelo	Diâmetro nominal	Comprimento	Potência nominal	Peso aprox.	Ref.		Grupo GRD*	
	DN	mm	P_2 kW	kg				EUR
Stratos GIGA 40/5-64/11	40	390	11	133	2231562	C	13.367,-	12
Stratos GIGA 50/4-55/11	50	440	11	137	2221786	C	13.631,-	12
Stratos GIGA 50/5-65/15	50	440	15	147	2221782	C	15.760,-	12
Stratos GIGA 50/6-78/18,5	50	440	18,5	166	2221794	C	18.326,-	12
Stratos GIGA 50/5-88/22	50	440	22	172	2221790	C	20.103,-	12
Stratos GIGA 65/4-46/11	65	430	11	132	2221798	C	13.690,-	12
Stratos GIGA 65/4-52/15	65	430	15	142	2226338	C	15.738,-	12
Stratos GIGA 65/4-55/15	65	475	15	156	2221810	C	15.897,-	12
Stratos GIGA 65/5-62/18,5	65	475	18,5	161	2221806	C	18.511,-	12
Stratos GIGA 65/5-69/22	65	475	22	167	2221802	C	21.162,-	12
Stratos GIGA 65/6-74/22	65	475	22	174	2221814	C	21.373,-	12
Stratos GIGA 80/3-34/11	80	620	11	256	2221742	C	14.725,-	13
Stratos GIGA 80/3-38/11	80	440	11	135	2221826	C	14.009,-	12
Stratos GIGA 80/3-39/15	80	620	15	263	2221738	C	15.761,-	13
Stratos GIGA 80/3-43/15	80	440	15	145	2221822	C	15.969,-	12
Stratos GIGA 80/4-54/18,5	80	440	18,5	150	2221818	C	18.690,-	12
Stratos GIGA 80/4-50/22	80	440	22	156	2226342	C	21.146,-	12
Stratos GIGA 80/4-61/22	80	500	22	171	2221830	C	21.360,-	12
Stratos GIGA 100/2-22/11	100	500	11	144	2221846	C	14.058,-	12
Stratos GIGA 100/2-27/11	100	550	11	236	2221746	C	15.500,-	13
Stratos GIGA 100/2-29/15	100	500	15	154	2221842	C	16.030,-	12
Stratos GIGA 100/3-34/15	100	700	15	277	2221750	C	16.591,-	13
Stratos GIGA 100/3-33/18,5	100	500	18,5	159	2221838	C	18.788,-	12
Stratos GIGA 100/3-38/22	100	500	22	165	2221834	C	21.481,-	12
Stratos GIGA 100/3-45/22	100	550	22	196	2221850	C	22.125,-	13
Stratos GIGA 125/2-23/11	125	620	11	248	2221758	C	16.482,-	13
Stratos GIGA 125/3-26/15	125	620	15	181	2221862	C	16.830,-	13
Stratos GIGA 125/2-28/15	125	620	15	255	2221754	C	17.465,-	13
Stratos GIGA 125/3-30/18,5	125	620	18,5	186	2221858	C	19.351,-	13
Stratos GIGA 125/3-36/22	125	620	22	192	2221854	C	22.788,-	13
Stratos GIGA 150/2-16/11	150	700	11	252	2221762	C	17.349,-	13
Stratos GIGA 150/2-18/15	150	700	15	259	2226334	C	18.384,-	13
Stratos GIGA 150/2-22/15	150	700	15	275	2221766	C	19.351,-	13
Stratos GIGA 200/1-12/11	200	800	11	303	2221774	C	18.217,-	14
Stratos GIGA 200/2-14/15	200	800	15	310	2221770	C	21.386,-	14

* Grupo de empanque mecânico para ver o valor adicional em função do empanque especial escolhido

Wilo-Stratos GIGA...-R1 3~400V sem sensor de pressão diferencial

Modelo	Dímetro nominal	Comprimento	Potência nominal	Peso aprox.	Ref.	Grupo GRD*
	DN	mm	P_2 kW	kg		
Stratos GIGA 40/5-64/11-R1	40	390	11	133	2231564	C 12.665,- 12
Stratos GIGA 50/4-55/11-R1	50	440	11	137	2221788	C 12.929,- 12
Stratos GIGA 50/5-65/15-R1	50	440	15	147	2221784	C 15.058,- 12
Stratos GIGA 50/6-78/18,5-R1	50	440	18,5	166	2221796	C 17.624,- 12
Stratos GIGA 50/5-88/22-R1	50	440	22	172	2221792	C 19.401,- 12
Stratos GIGA 65/4-46/11-R1	65	430	11	132	2221800	C 12.988,- 12
Stratos GIGA 65/4-55/15-R1	65	475	15	156	2221812	C 15.195,- 12
Stratos GIGA 65/4-52/15-R1	65	430	15	142	2226340	C 15.036,- 12
Stratos GIGA 65/5-62/18,5-R1	65	475	18,5	161	2221808	C 17.809,- 12
Stratos GIGA 65/5-69/22-R1	65	475	22	167	2221804	C 20.460,- 12
Stratos GIGA 65/6-74/22-R1	65	475	22	174	2221816	C 20.671,- 12
Stratos GIGA 80/3-34/11-R1	80	620	11	256	2221744	C 14.023,- 13
Stratos GIGA 80/3-38/11-R1	80	440	11	135	2221828	C 13.307,- 12
Stratos GIGA 80/3-39/15-R1	80	620	15	263	2221740	C 15.059,- 13
Stratos GIGA 80/3-43/15-R1	80	440	15	145	2221824	C 15.267,- 12
Stratos GIGA 80/4-54/18,5-R1	80	440	18,5	150	2221820	C 17.988,- 12
Stratos GIGA 80/4-50/22-R1	80	440	22	156	2226344	C 20.444,- 12
Stratos GIGA 80/4-61/22-R1	80	500	22	171	2221832	C 20.658,- 12
Stratos GIGA 100/2-22/11-R1	100	500	11	144	2221848	C 13.356,- 12
Stratos GIGA 100/2-27/11-R1	100	550	11	236	2221748	C 14.798,- 13
Stratos GIGA 100/2-29/15-R1	100	500	15	154	2221844	C 15.328,- 12
Stratos GIGA 100/3-34/15-R1	100	700	15	277	2221752	C 15.889,- 13
Stratos GIGA 100/3-33/18,5-R1	100	500	18,5	159	2221840	C 18.086,- 12
Stratos GIGA 100/3-38/22-R1	100	500	22	165	2221836	C 20.779,- 12
Stratos GIGA 100/3-45/22-R1	100	550	22	196	2221852	C 21.423,- 13
Stratos GIGA 125/2-23/11-R1	125	620	11	248	2221760	C 15.780,- 13
Stratos GIGA 125/3-26/15-R1	125	620	15	181	2221864	C 16.128,- 13
Stratos GIGA 125/2-28/15-R1	125	620	15	255	2221756	C 16.763,- 13
Stratos GIGA 125/3-30/18,5-R1	125	620	18,5	186	2221860	C 18.649,- 13
Stratos GIGA 125/3-36/22-R1	125	620	22	192	2221856	C 22.086,- 13
Stratos GIGA 150/2-16/11-R1	150	700	11	252	2221764	C 16.647,- 13
Stratos GIGA 150/2-18/15-R1	150	700	15	259	2226336	C 17.682,- 13
Stratos GIGA 150/2-22/15-R1	150	700	15	275	2221768	C 18.649,- 13
Stratos GIGA 200/1-12/11-R1	200	800	11	303	2221776	C 17.515,- 14
Stratos GIGA 200/2-14/15-R1	200	800	15	310	2221772	C 20.684,- 14

* Grupo de empanque mecânico para ver o valor adicional em função do empanque especial escolhido

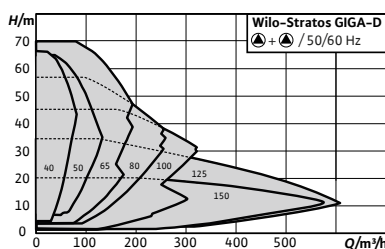

Acessórios	Página
IR-Stick	308
Kit consola para fixação	262
Sensor de pressão diferencial (DDG)	286
Flanges cegas	306
Módulos IF	285
Sistema de regulação S Ce-HVAC	266
Sistema de regulação C Ce-HVAC	274
Empanque mecânico especial	297



Designação

Exemplo: **Stratos GIGA-D 100/3-33/22-R1**
Stratos GIGA Série
-D Bomba dupla
100/ Diâmetro de ligação (mm)
3-33/ Amplitude de pressão diferencial (m)
22 Potência do motor (kW)
-R1 Sem sensor de pressão diferencial



Wilo-Stratos GIGA-D

Tipo

Bomba dupla Inline de alta eficiência com motor comutado electronicamente e regulação electrónica da velocidade. Versão como bomba centrífuga de baixa pressão, monocelular, com ligação por flange e vedação mecânica.

Aplicação

Todos os sistemas de aquecimento de água quente, sistemas de ar condicionado, circuitos fechados de refrigeração e sistemas de circulação industriais

Incluído

- Bomba
- Instruções de instalação e de utilização

Opções

- Variante ...-S1 com empanque mecânico especial (custo adicional) para aplicações com misturas de glicol (dependendo das temperaturas e concentrações)

Indicações gerais - Diretiva ErP (Ecodesign)

O índice mínimo de eficiência MEI desta gama é $\geq 0,4$.
 Informações mais detalhadas sobre os valores MEI podem ser encontradas no catálogo online da Wilo: O catálogo online da Wilo, disponível em www.wilo.pt

Características especiais/vantagens do produto

- Bomba dupla inovadora de alta eficiência para máxima eficiência, baseada num novo design de bomba de rotor seco da Wilo para uma regulação otimizada do desempenho durante o funcionamento em paralelo
- Motor EC de alta eficiência na classe de eficiência energética IE5, de acordo com a norma IEC 60034-30-2
- Máxima fiabilidade graças à bomba de reserva
- Interfaces opcionais para comunicação de bus através de módulos IF encaixáveis
- Gama de temperaturas do fluido -20°C a 140°C
- Pressão nominal PN16 a 120°C

Wilo-Stratos GIGA-D 3-400V com sensor de pressão diferencial									
Modelo	Diâmetro nominal	Comprimento	Potência nominal	Peso aprox.	Ref.			Grupo GRD*	Flange cega
	DN	mm	P_2 kW	m kg			EUR		
Stratos GIGA-D 50/7-55/11	50	440	11	267	2223168	D	26.587,-	12	P
Stratos GIGA-D 50/8-65/15	50	440	14,9	287	2223164	D	30.727,-	12	P
Stratos GIGA-D 65/4-42/11	65	430	10,8	260	2223180	D	26.703,-	12	O
Stratos GIGA-D 65/4-54/15	65	475	14,8	311	2223192	D	31.006,-	12	Q
Stratos GIGA-D 65/5-62/18,5	65	475	18,3	321	2223188	D	37.019,-	12	Q
Stratos GIGA-D 65/5-69/22	65	475	21,7	333	2223184	D	42.321,-	12	Q
Stratos GIGA-D 65/6-49/15	65	430	15	280	2226356	D	31.006,-	12	O
Stratos GIGA-D 80/4-46/18,5	80	440	18,1	296	2223200	D	37.384,-	12	O
Stratos GIGA-D 80/4-48/22	80	440	21	309	2226360	D	42.723,-	12	O
Stratos GIGA-D 80/4-56/22	80	500	22	337	2223212	D	42.723,-	12	Q
Stratos GIGA-D 80/5-35/11	80	440	10,8	266	2223208	D	28.015,-	12	O
Stratos GIGA-D 80/5-42/15	80	440	15	286	2223204	D	31.142,-	12	O
Stratos GIGA-D 100/2-23/11	100	550	10,6	478	2223128	D	40.921,-	13	S
Stratos GIGA-D 100/2-24/11	100	500	10,7	287	2223228	D	27.411,-	12	O
Stratos GIGA-D 100/3-37/18,5	100	500	18,2	317	2223220	D	36.632,-	12	O
Stratos GIGA-D 100/4-31/15	100	500	14,3	307	2223224	D	32.056,-	12	O
Stratos GIGA-D 100/4-40/22	100	500	21,8	329	2223216	D	41.893,-	12	O
Stratos GIGA-D 100/4-45/22	100	550	21,5	381	2223232	D	41.893,-	13	Q
Stratos GIGA-D 125/2-22/11	125	620	10,9	486	2223140	D	41.829,-	13	S
Stratos GIGA-D 125/2-26/15	125	620	15	500	2223136	D	46.364,-	13	S
Stratos GIGA-D 125/3-26/15	125	620	15,3	360	2223244	D	33.086,-	13	O
Stratos GIGA-D 125/3-30/18,5	125	620	18,2	370	2223240	D	37.662,-	13	O
Stratos GIGA-D 125/3-34/22	125	620	21,1	383	2223236	D	42.923,-	13	O
Stratos GIGA-D 150/2-16/11	150	700	10,9	502	2223144	D	39.254,-	13	Q
Stratos GIGA-D 150/2-18/15	150	700	15	516	2226352	D	43.789,-	13	Q
Stratos GIGA-D 150/2-20/15	150	700	14,8	543	2223148	D	43.789,-	13	S
Stratos GIGA-D 200/2-17/15	200	800	15,5	670	2222500	D	49.632,-	14	S

* Grupo de empanque mecânico para ver o valor adicional em função do empanque especial escolhido

Grupo de produto: PG3

Wilo-Stratos GIGA-D -R1 3~400V sem sensor de pressão diferencial

Modelo	Diâmetro nominal	Comprimento	Potência nominal	Peso aprox.	Ref.		Grupo GRD*	Flange cega
	DN	mm	P_2 kW	m kg				
							EUR	
Stratos GIGA-D 50/7-55/11-R1	50	440	11	267	2223170	D	25.937,-	12 P
Stratos GIGA-D 50/8-65/15-R1	50	440	14,9	287	2223166	D	30.077,-	12 P
Stratos GIGA-D 65/4-42/11-R1	65	430	10,8	260	2223182	D	26.053,-	12 O
Stratos GIGA-D 65/4-54/15-R1	65	475	14,8	311	2223194	D	30.356,-	12 Q
Stratos GIGA-D 65/5-62/18,5-R1	65	475	18,3	321	2223190	D	36.369,-	12 Q
Stratos GIGA-D 65/5-69/22-R1	65	475	21,7	333	2223186	D	41.672,-	12 Q
Stratos GIGA-D 65/6-49/15-R1	65	430	15	280	2226358	D	30.356,-	12 O
Stratos GIGA-D 80/4-46/18,5-R1	80	440	18,1	296	2223202	D	36.735,-	12 O
Stratos GIGA-D 80/4-48/22-R1	80	440	21	309	2226362	D	42.073,-	12 O
Stratos GIGA-D 80/4-56/22-R1	80	500	22	337	2223214	D	42.073,-	12 Q
Stratos GIGA-D 80/5-35/11-R1	80	440	10,8	266	2223210	D	27.365,-	12 O
Stratos GIGA-D 80/5-42/15-R1	80	440	15	286	2223206	D	30.492,-	12 O
Stratos GIGA-D 100/2-23/11-R1	100	550	10,6	478	2223130	D	40.260,-	13 S
Stratos GIGA-D 100/2-24/11-R1	100	500	10,7	287	2223230	D	26.761,-	12 O
Stratos GIGA-D 100/3-37/18,5-R1	100	500	18,2	317	2223222	D	35.982,-	12 O
Stratos GIGA-D 100/4-31/15-R1	100	500	14,3	307	2223226	D	31.407,-	12 O
Stratos GIGA-D 100/4-40/22-R1	100	500	21,8	329	2223218	D	41.243,-	12 O
Stratos GIGA-D 100/4-45/22-R1	100	550	21,5	381	2223234	D	41.243,-	13 Q
Stratos GIGA-D 125/2-22/11-R1	125	620	10,9	486	2223142	D	41.164,-	13 S
Stratos GIGA-D 125/2-26/15-R1	125	620	15	500	2223138	D	45.701,-	13 S
Stratos GIGA-D 125/3-26/15-R1	125	620	15,3	360	2223246	D	32.437,-	13 O
Stratos GIGA-D 125/3-30/18,5-R1	125	620	18,2	370	2223242	D	37.012,-	13 O
Stratos GIGA-D 125/3-34/22-R1	125	620	21,1	383	2223238	D	42.273,-	13 O
Stratos GIGA-D 150/2-16/11-R1	150	700	10,9	502	2223146	D	38.589,-	13 Q
Stratos GIGA-D 150/2-18/15-R1	150	700	15	516	2226354	D	43.126,-	13 Q
Stratos GIGA-D 150/2-20/15-R1	150	700	14,8	543	2223150	D	43.126,-	13 S
Stratos GIGA-D 200/2-17/15-R1	200	800	15,5	670	2222502	D	48.968,-	14 S

* Grupo de empanque mecânico para ver o valor adicional em função do empanque especial escolhido

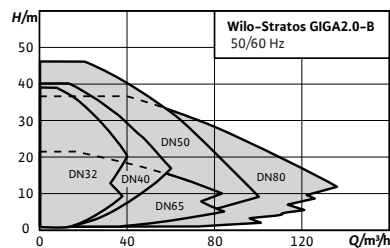

Acessórios	Página
Kit consola para fixação	262
Sensor de pressão diferencial (DDG)	286
Módulos CIF	284
Sistema de regulação S Ce-HVAC	266
Sistema de regulação C Ce-HVAC	274
Empanque mecânico especial	297

Designação

Exemplo:	Stratos GIGA2.0-B 32/1-14/0,75-R1
Stratos GIGA2.0	Série
B	Monobloco
32/	Diâmetro de ligação (mm)
1-14/	Amplitude de pressão diferencial (m)
0,75	Potência do motor (kW)
-R1	Sem sensor da pressão diferencial

Wilo-Stratos GIGA2.0-B



Tipo

Bomba monobloco de rotor seco de elevada eficiência com motor IE5 e adaptação eletrónica da velocidade. Versão como bomba centrífuga de baixa pressão monocelular com ligação de flange e empanque mecânico.

Aplicação

Todos os sistemas de aquecimento de água quente, sistemas de ar condicionado, circuitos fechados de refrigeração e sistemas de circulação industrial.

Incluído

- Bomba
- Módulo Wilo-Smart Connect BT
- Prensa-cabos roscados com bujins de vedação
- Manual de instalação e funcionamento e declaração de conformidade

Opções

- Variante ...-R1 sem sensor da pressão diferencial

Indicações gerais - Diretiva ErP (Ecodesign)

O índice mínimo de eficiência MEI desta gama é $\geq 0,7$. Informações mais detalhadas sobre os valores MEI podem ser encontradas no catálogo online da Wilo: O catálogo online da Wilo, disponível em www.wilo.pt

Características especiais/vantagens do produto

- Ajuste e operação local através de dispositivos móveis com Bluetooth, bem como opção de controlo de várias bombas graças à conectividade via Wilo Net
- Interfaces analógicas e digitais oferecem uma ampla gama de opções, por exemplo, para integração em sistemas de automação de edifícios
- Operação intuitiva através do ajuste guiado pela aplicação por meio do Guia de Configuração com ajuda sensível ao contexto, combinado com o novo ecrã e botão de ajuste com tecnologia de botão verde
- Máxima transparência dos dados operacionais para análise e optimização da bomba e do sistema em geral
- Eficiência energética global óptima graças à interação inteligente da tecnologia do motor EC IE5 com um sistema hidráulico comprovado (MEI $\geq 0,7$), bem como funções de controlo inovadoras, como Dynamic Adapt plus, Multi-Flow Adaptation e T-const
- Gama de temperaturas do fluido de -20°C a 140°C
- Pressão nominal PN 16
- Temperatura ambiente máxima 50°C
- Fácil substituição graças às dimensões principais de acordo com EN733

Grupo de produto: PG3

Wilo-Stratos GIGA2.0-B com sensor de pressão diferencial								
Modelo	Diâmetro nominal		Potência nominal	Peso aprox.	Ref.	🚚	EUR	Grupo GRD*
	asp.	imp.	P _n /kW	m/kg				
Stratos GIGA2.0-B 32/1-14/0,75	50	32	0,75	37	2234404	C	4.947,-	17
Stratos GIGA2.0-B 32/1-18/1,1	50	32	1,1	38	2234400	C	5.521,-	17
Stratos GIGA2.0-B 32/1-19/1,1	50	32	1,1	39	2234384	C	5.436,-	17
Stratos GIGA2.0-B 32/1-22/1,5	50	32	1,5	39	2234396	C	6.186,-	17
Stratos GIGA2.0-B 32/1-23/1,5	50	32	1,5	40	2234380	C	5.974,-	17
Stratos GIGA2.0-B 32/1-30/2,2	50	32	2,2	40	2234412	C	6.784,-	17
Stratos GIGA2.0-B 32/1-31/2,2	50	32	2,2	40	2234392	C	6.483,-	17
Stratos GIGA2.0-B 32/1-38/3,0	50	32	3	40	2234408	C	7.475,-	17
Stratos GIGA2.0-B 32/1-39/3,0	50	32	3	40	2234388	C	7.344,-	17
Stratos GIGA2.0-B 40/1-26/2,2	65	40	2,2	42	2234440	C	7.209,-	17
Stratos GIGA2.0-B 40/1-33/3,0	65	40	3	42	2234436	C	7.589,-	17
Stratos GIGA2.0-B 40/1-40/4,0	65	40	4	43	2234432	C	8.734,-	17
Stratos GIGA2.0-B 50/1-12/1,1	65	50	1,1	43	2234420	C	5.684,-	17
Stratos GIGA2.0-B 50/1-15/1,5	65	50	1,5	44	2234416	C	6.382,-	17
Stratos GIGA2.0-B 50/1-16/1,5	65	50	1,5	44	2234428	C	6.796,-	17
Stratos GIGA2.0-B 50/1-20/2,2	65	50	2,2	46	2234476	C	7.541,-	17
Stratos GIGA2.0-B 50/1-21/2,2	65	50	2,2	44	2234424	C	7.154,-	17
Stratos GIGA2.0-B 50/1-25/3,0	65	50	3	46	2234472	C	8.197,-	17
Stratos GIGA2.0-B 50/1-30/4,0	65	50	4	47	2234468	C	8.813,-	17
Stratos GIGA2.0-B 50/1-38/5,5	65	50	5,5	61	2234464	C	9.961,-	17
Stratos GIGA2.0-B 50/1-46/7,5	65	50	7,5	61	2234460	C	10.459,-	17
Stratos GIGA2.0-B 65/1-10/1,1	80	65	1,1	49	2234456	C	6.680,-	17
Stratos GIGA2.0-B 65/1-13/1,5	80	65	1,5	50	2234452	C	7.031,-	17
Stratos GIGA2.0-B 65/1-18/2,2	80	65	2,2	50	2234448	C	7.402,-	17
Stratos GIGA2.0-B 65/1-21/3,0	80	65	3	51	2234444	C	8.963,-	17
Stratos GIGA2.0-B 80/1-8/1,1	100	80	1,1	56	2234492	C	7.068,-	17
Stratos GIGA2.0-B 80/1-10/1,5	100	80	1,5	57	2234488	C	7.441,-	17
Stratos GIGA2.0-B 80/1-13/2,2	100	80	2,2	58	2234484	C	7.832,-	17
Stratos GIGA2.0-B 80/1-16/2,2	100	80	2,2	57	2234512	C	8.679,-	17
Stratos GIGA2.0-B 80/1-16/3,0	100	80	3	58	2234480	C	8.244,-	17
Stratos GIGA2.0-B 80/1-20/3,0	100	80	3	57	2234508	C	9.069,-	17
Stratos GIGA2.0-B 80/1-24/4,0	100	80	4	58	2234504	C	9.977,-	17
Stratos GIGA2.0-B 80/1-30/5,5	100	80	5,5	71	2234500	C	10.914,-	17
Stratos GIGA2.0-B 80/1-36/7,5	100	80	7,5	71	2234496	C	11.241,-	17

* Grupo de empanque mecânico para ver o valor adicional em função do empanque especial escolhido

Wilo-Stratos GIGA2.0-B sem sensor de pressão diferencial								
Modelo	Diâmetro nominal		Potência nominal	Peso aprox.	Ref.	🚚	EUR	Grupo GRD*
	asp.	imp.	P _n /kW	m/kg				
Stratos GIGA2.0-B 32/1-14/0,75-R1	50	32	0,75	37	2234406	C	4.391,-	17
Stratos GIGA2.0-B 32/1-18/1,1-R1	50	32	1,1	38	2234402	C	4.965,-	17
Stratos GIGA2.0-B 32/1-19/1,1-R1	50	32	1,1	39	2234386	C	4.880,-	17
Stratos GIGA2.0-B 32/1-22/1,5-R1	50	32	1,5	39	2234398	C	5.630,-	17
Stratos GIGA2.0-B 32/1-23/1,5-R1	50	32	1,5	40	2234382	C	5.418,-	17
Stratos GIGA2.0-B 32/1-30/2,2-R1	50	32	2,2	40	2234414	C	6.227,-	17
Stratos GIGA2.0-B 32/1-31/2,2-R1	50	32	2,2	40	2234394	C	5.927,-	17
Stratos GIGA2.0-B 32/1-38/3,0-R1	50	32	3	40	2234410	C	6.919,-	17
Stratos GIGA2.0-B 32/1-39/3,0-R1	50	32	3	40	2234390	C	6.788,-	17
Stratos GIGA2.0-B 40/1-26/2,2-R1	65	40	2,2	42	2234442	C	6.653,-	17
Stratos GIGA2.0-B 40/1-33/3,0-R1	65	40	3	42	2234438	C	7.033,-	17
Stratos GIGA2.0-B 40/1-40/4,0-R1	65	40	4	43	2234434	C	8.178,-	17
Stratos GIGA2.0-B 50/1-12/1,1-R1	65	50	1,1	43	2234422	C	5.127,-	17
Stratos GIGA2.0-B 50/1-15/1,5-R1	65	50	1,5	44	2234418	C	5.826,-	17
Stratos GIGA2.0-B 50/1-16/1,5-R1	65	50	1,5	44	2234430	C	6.240,-	17
Stratos GIGA2.0-B 50/1-20/2,2-R1	65	50	2,2	46	2234478	C	6.984,-	17
Stratos GIGA2.0-B 50/1-21/2,2-R1	65	50	2,2	44	2234426	C	6.598,-	17
Stratos GIGA2.0-B 50/1-25/3,0-R1	65	50	3	46	2234474	C	7.641,-	17
Stratos GIGA2.0-B 50/1-30/4,0-R1	65	50	4	47	2234470	C	8.256,-	17
Stratos GIGA2.0-B 50/1-38/5,5-R1	65	50	5,5	61	2234466	C	9.405,-	17
Stratos GIGA2.0-B 50/1-46/7,5-R1	65	50	7,5	61	2234462	C	9.902,-	17
Stratos GIGA2.0-B 65/1-10/1,1-R1	80	65	1,1	49	2234458	C	6.123,-	17
Stratos GIGA2.0-B 65/1-13/1,5-R1	80	65	1,5	50	2234454	C	6.475,-	17
Stratos GIGA2.0-B 65/1-18/2,2-R1	80	65	2,2	50	2234450	C	6.845,-	17
Stratos GIGA2.0-B 65/1-21/3,0-R1	80	65	3	51	2234446	C	8.407,-	17
Stratos GIGA2.0-B 80/1-8/1,1-R1	100	80	1,1	56	2234494	C	6.512,-	17
Stratos GIGA2.0-B 80/1-10/1,5-R1	100	80	1,5	57	2234490	C	6.885,-	17
Stratos GIGA2.0-B 80/1-13/2,2-R1	100	80	2,2	58	2234486	C	7.276,-	17
Stratos GIGA2.0-B 80/1-16/2,2-R1	100	80	2,2	57	2234514	C	8.123,-	17
Stratos GIGA2.0-B 80/1-16/3,0-R1	100	80	3	58	2234482	C	7.688,-	17
Stratos GIGA2.0-B 80/1-20/3,0-R1	100	80	3	57	2234510	C	8.513,-	17
Stratos GIGA2.0-B 80/1-24/4,0-R1	100	80	4	58	2234506	C	9.420,-	17
Stratos GIGA2.0-B 80/1-30/5,5-R1	100	80	5,5	71	2234502	C	10.358,-	17
Stratos GIGA2.0-B 80/1-36/7,5-R1	100	80	7,5	71	2234498	C	10.685,-	17

* Grupo de empanque mecânico para ver o valor adicional em função do empanque especial escolhido

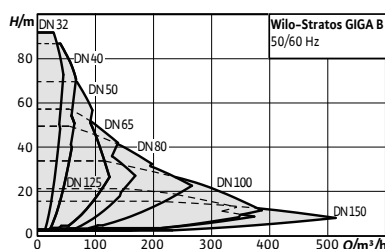

Acessórios	Página
IR-Stick	308
Kit consola para fixação	262
Sensor de pressão diferencial (DDG)	286
Módulos IF	285
Sistema de regulação SCe-HVAC	266
Sistema de regulação CCe-HVAC	274
Empanque mecânico especial	297

Designação

Exemplo: **Stratos GIGA B 40/5-55/11-R1**

Stratos GIGA Série

B Bloc

40/ Diâmetro de ligação (mm)

5-55/ Amplitude de pressão diferencial (m)

11 Potência do motor (kW)

-R1 Sem sensor de pressão diferencial



IE5

Wilo-Stratos GIGA B



Tipo

Bomba monobloco de rotor seco de elevada eficiência com motor comutado electronicamente e regulação electrónica da velocidade. Versão como bomba centrífuga de baixa pressão, monocelular, com ligação por flange e vedação mecânica.

Aplicação

Todos os sistemas de aquecimento de água quente, sistemas de ar condicionado, circuitos fechados de refrigeração e sistemas de circulação industriais

Incluído

- Bomba
- Instruções de instalação e de utilização

Opções

- Variante ...-S1 com empanque mecânico especial (custo adicional) para aplicações com misturas de glicol (dependendo das temperaturas e concentrações)

Indicações gerais - Diretiva ErP (Ecodesign)

O índice mínimo de eficiência MEI desta gama é $\geq 0,4$.
Informações mais detalhadas sobre os valores MEI podem ser encontradas no catálogo online da Wilo: O catálogo online da Wilo, disponível em www.wilo.pt

Características especiais/vantagens do produto

- Bomba inovadora de alto rendimento para máxima eficiência com dimensões principais de acordo com a norma EN 733
- Motor EC de alta eficiência na classe de eficiência energética IE5 de acordo com a norma IEC 60034-30-2
- Gama de controlo até três vezes superior à das bombas convencionais controladas electronicamente
- Interfaces opcionais para comunicação de bus através de módulos IF encaixáveis
- Pressão nominal PN16 a 120°C

Wilo-Stratos GIGA-B 3~400V com sensor de pressão diferencial									
Modelo	Diâmetro nominal		Potência nominal	Peso aprox.	Ref.	Suporte motor/hidráulico (ver pág. 261)	Grupo GRD*		
	asp.	imp.	P ₂ /kW	m/kg					
Stratos GIGA B 32/5-65/11	32	50	11	145	2221650	C	13.888,-	-/-	12
Stratos GIGA B 32/6-76/11	32	50	11	140	2221638	C	12.499,-	-/-	12
Stratos GIGA B 32/6-82/15	32	50	15	155	2221646	C	15.659,-	-/-	12
Stratos GIGA B 32/7-92/18,5	32	50	18,5	161	2221642	C	18.986,-	-/-	12
Stratos GIGA B 40/5-55/11	40	65	11	134	2221658	C	14.350,-	-/-	12
Stratos GIGA B 40/5-64/15	40	65	15	144	2221654	C	17.399,-	-/-	12
Stratos GIGA B 40/7-77/18,5	40	65	18,5	164	2221666	C	21.095,-	4213065/-	12
Stratos GIGA B 40/6-87/22	40	65	22	170	2221662	C	23.942,-	-/-	12
Stratos GIGA B 50/3-39/11	50	65	11	239	2221594	C	13.117,-	4213073/-	13
Stratos GIGA B 50/4-45/11	50	65	11	128	2221670	C	14.717,-	4213065/4213026	12
Stratos GIGA B 50/5-59/15	50	65	15	150	2221682	C	17.894,-	4213065/4213026	12
Stratos GIGA B 50/5-66/18,5	50	65	18,5	155	2221678	C	21.287,-	4213065/4213026	12
Stratos GIGA B 50/5-68/22	50	65	22	161	2221674	C	24.315,-	-/4213026	12
Stratos GIGA B 50/6-70/22	50	65	22	168	2221686	C	25.529,-	-/-	12
Stratos GIGA B 65/3-32/11	65	80	11	243	2221602	C	16.396,-	4213073/-	13
Stratos GIGA-B 65/4-37/11	65	80	11	132	2221698	C	15.561,-	4213065/4213030	12
Stratos GIGA B 65/3-40/15	65	80	15	250	2221598	C	19.676,-	4213073/-	13
Stratos GIGA B 65/4-45/15	65	80	15	142	2221694	C	18.048,-	4213065/4213030	12
Stratos GIGA B 65/4-47/18,5	65	80	18,5	147	2221690	C	21.400,-	4213065/4213030	12
Stratos GIGA B 65/5-58/22	65	80	22	166	2221702	C	24.505,-	-/-	12
Stratos GIGA B 80/2-26/11	80	100	11	219	2221606	C	17.653,-	4213056/-	13
Stratos GIGA B 80/3-24/11	80	100	11	137	2221718	C	15.906,-	4213065/-	12
Stratos GIGA B 80/3-31/15	80	100	15	147	2221714	C	18.327,-	4213065/-	12
Stratos GIGA B 80/3-32/15	80	100	15	257	2221610	C	20.266,-	4213045/-	13
Stratos GIGA B 80/3-36/18,5	80	100	18,5	152	2221710	C	21.441,-	4213065/-	12
Stratos GIGA B 80/4-40/22	80	100	22	158	2221706	C	24.721,-	-/-	12
Stratos GIGA B 80/4-50/22	80	100	22	177	2221722	C	25.958,-	-/-	13
Stratos GIGA B 100/2-23/11	100	125	11	229	2221618	C	17.754,-	4213073/-	13
Stratos GIGA B 100/3-25/15	100	125	15	166	2221734	C	20.160,-	4213056/-	13
Stratos GIGA B 100/3-27/15	100	125	15	236	2221614	C	20.659,-	4213073/-	13
Stratos GIGA B 100/3-30/18,5	100	125	18,5	171	2221730	C	23.585,-	4213056/-	13
Stratos GIGA B 100/3-34/22	100	125	22	178	2221726	C	27.194,-	4213065/-	13
Stratos GIGA B 125/2-15/11	125	150	11	235	2221622	C	17.430,-	4213045/-	13
Stratos GIGA B 125/2-21/15	125	150	15	247	2221626	C	20.941,-	4213045/-	13
Stratos GIGA B 150/2-13/11	150	200	11	264	2221634	C	19.786,-	4213046/-	13
Stratos GIGA B 150/2-15/15	150	200	15	271	2221630	C	23.772,-	4213046/-	13

* Grupo de empanque mecânico para ver o valor adicional em função do empanque especial escolhido

Grupo de produto: PG3

Wilo-Stratos GIGA-B...-R1 3~400V sem sensor de pressão diferencial

Modelo	Diâmetro nominal		Potência nominal	Peso aprox.	Ref.	Ref. 	EUR	Suporte motor/hidráulico (ver pág. 261)	Grupo GRD*
	asp.	imp.	P ₂ /kW	m/kg					
Stratos GIGA B 32/5-65/11-R1	32	50	11	145	2221652	C	13.213,-	4213065/-	12
Stratos GIGA B 32/6-76/11-R1	32	50	11	140	2221640	C	11.824,-	4213065/-	12
Stratos GIGA B 32/6-82/15-R1	32	50	15	155	2221648	C	14.984,-	4213065/-	12
Stratos GIGA B 32/7-92/18,5-R1	32	50	18,5	161	2221644	C	18.311,-	4213065/-	12
Stratos GIGA B 40/5-55/11-R1	40	65	11	134	2221660	C	13.675,-	4213065/4213026	12
Stratos GIGA-B 40/5-64/15-R1	40	65	15	144	2221656	C	16.724,-	4213065/4213026	12
Stratos GIGA B 40/7-77/18,5-R1	40	65	18,5	164	2221668	C	20.420,-	4213065/-	12
Stratos GIGA B 40/6-87/22-R1	40	65	22	170	2221664	C	23.267,-	-/-	12
Stratos GIGA B 50/3-39/11-R1	50	65	11	239	2221596	C	12.442,-	4213073/-	13
Stratos GIGA B 50/4-45/11-R1	50	65	11	128	2221672	C	14.042,-	4213065/4213026	12
Stratos GIGA B 50/5-59/15-R1	50	65	15	150	2221684	C	17.219,-	4213065/4213026	12
Stratos GIGA B 50/5-66/18,5-R1	50	65	18,5	155	2221680	C	20.612,-	4213065/4213026	12
Stratos GIGA B 50/5-68/22-R1	50	65	22	161	2221676	C	23.640,-	-/4213026	12
Stratos GIGA B 50/6-70/22-R1	50	65	22	168	2221688	C	24.854,-	-/-	12
Stratos GIGA B 65/3-32/11-R1	65	80	11	243	2221604	C	15.721,-	4213073/-	13
Stratos GIGA-B 65/4-37/11-R1	65	80	11	132	2221700	K	14.886,-	4213065/4213030	12
Stratos GIGA B 65/3-40/15-R1	65	80	15	250	2221600	C	19.001,-	4213073/-	13
Stratos GIGA B 65/4-45/15-R1	65	80	15	142	2221696	C	17.373,-	4213065/4213030	12
Stratos GIGA B 65/4-47/18,5-R1	65	80	18,5	147	2221692	C	20.725,-	4213065/4213030	12
Stratos GIGA B 65/5-58/22-R1	65	80	22	166	2221704	C	23.830,-	-/-	12
Stratos GIGA B 80/2-26/11-R1	80	100	11	219	2221608	C	16.978,-	4213056/-	13
Stratos GIGA B 80/3-24/11-R1	80	100	11	137	2221720	C	15.231,-	4213065/-	12
Stratos GIGA B 80/3-31/15-R1	80	100	15	147	2221716	C	17.652,-	4213065/-	12
Stratos GIGA B 80/3-32/15-R1	80	100	15	257	2221612	C	19.591,-	4213045/-	13
Stratos GIGA B 80/3-36/18,5-R1	80	100	18,5	152	2221712	C	20.766,-	4213065/-	12
Stratos GIGA B 80/4-40/22-R1	80	100	22	158	2221708	C	24.046,-	-/-	12
Stratos GIGA B 80/4-50/22-R1	80	100	22	177	2221724	C	25.283,-	-/-	13
Stratos GIGA B 100/2-23/11-R1	100	125	11	229	2221620	C	17.079,-	4213073/-	13
Stratos GIGA B 100/3-25/15-R1	100	125	15	166	2221736	C	19.485,-	4213056/-	13
Stratos GIGA B 100/3-27/15-R1	100	125	15	236	2221616	C	19.984,-	4213073/-	13
Stratos GIGA B 100/3-30/18,5-R1	100	125	18,5	171	2221732	C	22.910,-	4213056/-	13
Stratos GIGA B 100/3-34/22-R1	100	125	22	178	2221728	C	26.519,-	4213065/-	13
Stratos GIGA B 125/2-15/11-R1	125	150	11	235	2221624	C	16.755,-	4213045/-	13
Stratos GIGA B 125/2-21/15-R1	125	150	15	247	2221628	C	20.266,-	4213045/-	13
Stratos GIGA B 150/2-13/11-R1	150	200	11	264	2221636	C	19.111,-	4213046/-	13
Stratos GIGA B 150/2-15/15-R1	150	200	15	271	2221632	C	23.097,-	4213046/-	13

* Grupo de empaque mecânico para ver o valor adicional em função do empaque especial escolhido

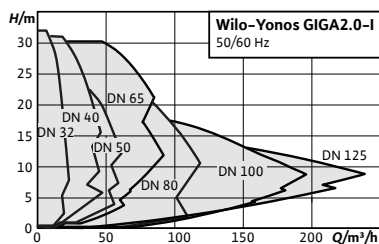

Acessórios/Valor adicional	Página
Kits consola para fixação	262
Sensor de pressão diferencial (DDG)	286
Módulos CIF	284
Sistema de regulação SCe-HVAC	266
Sistema de regulação CCe-HVAC	274
Empanque mecânico especial	297

Designação

Exemplo: **Yonos GIGA2,0-I 32/1-12/M-0,55-R1**

Yonos GIGA 2.0	Série
-I	Individual
32/	Diâmetro de ligação (mm)
1-12/	Amplitude de pressão diferencial (m)
M-	Motor monofásico 1~230V
0,55	Potência do motor (kW)
-R1	Sem sensor de pressão diferencial

Wilo-Yonos GIGA2.0-I



Tipo

Bomba Inline de alta eficiência, de rotor seco, com motor EC e regulação electrónica da velocidade. Versão como bomba centrífuga de baixa pressão, monocelular, com ligação por flange e vedação mecânica.

Aplicação

Todos os sistemas de aquecimento de água quente, sistemas de ar condicionado, circuitos fechados de refrigeração e sistemas de circulação industrial.

Incluído

- Bomba
- Instruções de instalação e de utilização, e declaração de conformidade

Opções

- Variante ...-S1 com empanque mecânico especial (com custo adicional)

Indicações gerais – Diretiva ErP (Ecodesign)

O índice mínimo de eficiência MEI desta gama de bombas é $\geq 0,4$. Podem ser encontradas informações mais pormenorizadas sobre os valores MEI no catálogo online da Wilo: Catálogo online da Wilo, disponível em www.wilo.pt

Características especiais/vantagens do produto

- Elevada fiabilidade e óptima eficiência energética graças à interacção entre a tecnologia do motor EC IE5 e o sistema hidráulico da bomba comprovado ($MEI \geq 0,4$)
- Operação simples com navegação intuitiva no menu do ecrã a cores e tecnologia de botão verde
- Pode ser integrada em sistemas de automação de edifícios graças às interfaces analógicas e digitais e aos módulos CIF
- Gama de temperaturas do fluido de -20°C a $+120^{\circ}\text{C}$
- Pressão nominal PN 16
- Temperatura ambiente máxima 50°C

Grupo de produto: PG3

Wilo-Yonos GIGA2.0-I 3~400V com sensor de pressão diferencial								
Modelo	Diâmetro nominal	Compri-mento	Potência nominal	Peso aprox.	Ref.	🚚	Grupo GRD*	
	DN	mm	P _n (kW)	kg			EUR	
Yonos GIGA2.0-I 32/1-12/0,55	32	260	0,55	24,3	2204971	S	3.813,-	3
Yonos GIGA2.0-I 32/1-15/0,75	32	260	0,75	25,5	2204970	S	3.997,-	3
Yonos GIGA2.0-I 32/1-19/1,1	32	260	1,1	25,5	2204969	S	4.299,-	3
Yonos GIGA2.0-I 32/1-24/1,5	32	260	1,5	26,4	2204968	S	4.672,-	3
Yonos GIGA2.0-I 32/1-32/2,2	32	260	2,2	26,4	2204973	S	5.139,-	3
Yonos GIGA2.0-I 40/1-8/0,55	40	320	0,55	28,7	2204977	S	3.945,-	3
Yonos GIGA2.0-I 40/1-10/0,75	40	320	0,75	28,7	2204976	S	4.286,-	3
Yonos GIGA2.0-I 40/1-13/1,1	40	320	1,1	28,7	2204975	S	4.660,-	3
Yonos GIGA2.0-I 40/1-16/1,5	40	320	1,5	32,1	2204974	S	5.065,-	3
Yonos GIGA2.0-I 40/1-21/2,2	40	320	2,2	29,6	2204983	S	5.742,-	3
Yonos GIGA2.0-I 40/1-26/3,0	40	320	3	29,6	2204982	S	6.239,-	3
Yonos GIGA2.0-I 40/1-31/4,0	40	320	4	33,5	2204981	S	6.953,-	3
Yonos GIGA2.0-I 50/1-6/0,55	50	340	0,55	30,5	2204987	S	4.036,-	3
Yonos GIGA2.0-I 50/1-8/0,75	50	340	0,75	30,5	2204987	S	4.359,-	3
Yonos GIGA2.0-I 50/1-10/1,1	50	340	1,1	30,5	2204985	S	4.713,-	3
Yonos GIGA2.0-I 50/1-13/1,5	50	340	1,5	33,9	2204984	S	5.235,-	3
Yonos GIGA2.0-I 50/1-17/2,2	50	340	2,2	31,4	2204993	S	6.009,-	3
Yonos GIGA2.0-I 50/1-20/3,0	50	340	3	31,4	2204992	S	6.246,-	3
Yonos GIGA2.0-I 50/1-25/4,0	50	340	4	35,3	2204991	S	7.663,-	3
Yonos GIGA2.0-I 65/1-5/0,55	65	340	0,55	32	2204997	S	4.188,-	3
Yonos GIGA2.0-I 65/1-6/0,75	65	340	0,75	33,2	2204996	C	4.426,-	3
Yonos GIGA2.0-I 65/1-8/1,1	65	340	1,1	33,2	2204995	S	4.918,-	3
Yonos GIGA2.0-I 65/1-10/1,5	65	340	1,5	36,6	2204994	S	5.417,-	3
Yonos GIGA2.0-I 65/1-14/2,2	65	340	2,2	34,1	2205003	S	6.080,-	3
Yonos GIGA2.0-I 65/1-16/3,0	65	340	3	34,1	2205002	S	7.032,-	3
Yonos GIGA2.0-I 65/1-20/4,0	65	340	4	38	2205001	S	7.458,-	3
Yonos GIGA2.0-I 65/1-24/5,5	65	340	5,5	50	2205000	S	8.056,-	3
Yonos GIGA2.0-I 65/1-31/7,5	65	340	7,5	50	2204999	S	8.970,-	3
Yonos GIGA2.0-I 80/1-4/0,55	80	360	0,55	38,8	2205007	C	4.026,-	3
Yonos GIGA2.0-I 80/1-5/0,75	80	360	0,75	38,8	2205006	C	4.473,-	3
Yonos GIGA2.0-I 80/1-6/1,1	80	360	1,1	38,8	2205005	C	4.970,-	3
Yonos GIGA2.0-I 80/1-8/1,5	80	360	1,5	42,2	2205004	C	5.523,-	3
Yonos GIGA2.0-I 80/1-10/2,2	80	360	2,2	39,7	2205013	S	6.181,-	3
Yonos GIGA2.0-I 80/1-12/3,0	80	360	3	39,7	2205012	S	7.033,-	3
Yonos GIGA2.0-I 80/1-15/4,0	80	360	4	43,6	2205011	S	7.363,-	3
Yonos GIGA2.0-I 80/1-19/5,5	80	360	5,5	55	2205010	S	8.178,-	3
Yonos GIGA2.0-I 80/1-23/7,5	80	360	7,5	55	2205009	S	9.055,-	3
Yonos GIGA2.0-I 100/1-8/2,2	100	500	2,2	86,8	2205023	C	7.733,-	18
Yonos GIGA2.0-I 100/1-9/3,0	100	500	3	86,8	2205022	C	8.296,-	18
Yonos GIGA2.0-I 100/1-11/4,0	100	500	4	99,5	2205021	C	8.774,-	18
Yonos GIGA2.0-I 100/1-14/5,5	100	500	5,5	106	2205020	S	9.148,-	12
Yonos GIGA2.0-I 100/1-18/7,5	100	500	7,5	106	2205019	S	10.246,-	12
Yonos GIGA2.0-I 125/1-7/2,2	125	620	2,2	109,8	2205028	C	8.825,-	18
Yonos GIGA2.0-I 125/1-9/3,0	125	620	3	109,8	2205027	C	9.501,-	18

* Grupo de empanque mecânico para ver o valor adicional em função do empanque especial escolhido

Grupo de produto: PG3

Wilo-Yonos GIGA2.0-I 3~400V com sensor de pressão diferencial

Modelo	Diâmetro nominal	Comprimento	Potência nominal	Peso aprox.	Ref.		Grupo GRD*	
	DN	mm	P_2 (kW)	kg				EUR
Yonos GIGA2.0-I 125/1-11/4,0	125	620	4	122,5	2205026	C	9.980,-	18
Yonos GIGA2.0-I 125/1-14/5,5	125	620	5,5	129	2205025	D	10.447,-	12
Yonos GIGA2.0-I 125/1-17/7,5	125	620	7,5	129	2205024	D	11.041,-	12

* Grupo de empaque mecânico para ver o valor adicional em função do empaque especial escolhido

Grupo de produto: PG3

Wilo-Yonos GIGA2.0-I.../M... 1~230V com sensor de pressão diferencial

Modelo	Diâmetro nominal	Comprimento	Potência nominal	Peso aprox.	Ref.		Grupo GRD*	
	DN	mm	P_2 (kW)	kg				EUR
Yonos GIGA2.0-I 32/1-9/M-0,37	32	260	0,37	25,9	2207029	D	3.623,-	3
Yonos GIGA2.0-I 32/1-12/M-0,55	32	260	0,55	25,9	2207028	D	3.865,-	3
Yonos GIGA2.0-I 32/1-15/M-0,75	32	260	0,75	27,1	2207027	D	4.049,-	3
Yonos GIGA2.0-I 32/1-19/M-1,1	32	260	1,1	27,1	2207026	D	4.351,-	3
Yonos GIGA2.0-I 32/1-24/M-1,5	32	260	1,5	27,1	2207025	D	4.724,-	3
Yonos GIGA2.0-I 40/1-6/M-0,37	40	320	0,37	29,1	2207034	D	3.748,-	3
Yonos GIGA2.0-I 40/1-8/M-0,55	40	320	0,55	30,3	2207033	D	3.996,-	3
Yonos GIGA2.0-I 40/1-10/M-0,75	40	320	0,75	30,3	2207032	S	4.337,-	3
Yonos GIGA2.0-I 40/1-13/M-1,1	40	320	1,1	30,3	2207031	D	4.711,-	3
Yonos GIGA2.0-I 40/1-16/M-1,5	40	320	1,5	32,8	2207030	D	5.116,-	3
Yonos GIGA2.0-I 50/1-5/M-0,37	50	340	0,37	30,9	2207039	D	3.834,-	3
Yonos GIGA2.0-I 50/1-6/M-0,55	50	340	0,55	32,1	2207038	D	4.087,-	3
Yonos GIGA2.0-I 50/1-8/M-0,75	50	340	0,75	32,1	2207037	D	4.410,-	3
Yonos GIGA2.0-I 50/1-10/M-1,1	50	340	1,1	32,1	2207036	D	4.765,-	3
Yonos GIGA2.0-I 50/1-13/M-1,5	50	340	1,5	34,6	2207035	D	5.287,-	3
Yonos GIGA2.0-I 65/1-4/M-0,37	65	340	0,37	33,6	2207044	D	3.978,-	3
Yonos GIGA2.0-I 65/1-5/M-0,55	65	340	0,55	33,6	2207043	D	4.239,-	3
Yonos GIGA2.0-I 65/1-6/M-0,75	65	340	0,75	34,8	2207042	D	4.477,-	3
Yonos GIGA2.0-I 65/1-8/M-1,1	65	340	1,1	34,8	2207041	D	4.970,-	3
Yonos GIGA2.0-I 65/1-10/M-1,5	65	340	1,5	37,3	2207040	D	5.468,-	3
Yonos GIGA2.0-I 80/1-3/M-0,37	80	360	0,37	39,2	2207049	D	3.823,-	3
Yonos GIGA2.0-I 80/1-4/M-0,55	80	360	0,55	40,4	2207048	D	4.078,-	3
Yonos GIGA2.0-I 80/1-5/M-0,75	80	360	0,75	40,4	2207047	D	4.525,-	3
Yonos GIGA2.0-I 80/1-6/M-1,1	80	360	1,1	40,4	2207046	D	5.021,-	3
Yonos GIGA2.0-I 80/1-8/M-1,5	80	360	1,5	42,9	2207045	D	5.574,-	3

* Grupo de empaque mecânico para ver o valor adicional em função do empaque especial escolhido

Grupo de produto: PG3

Wilo-Yonos GIGA2.0-1...-R1 3~400V sem sensor de pressão diferencial								
Modelo	Dímetro nominal	Comprimento	Potência nominal	Peso aprox.	Ref.	Grupo GRD*		
	DN	mm	P _n (kW)	kg			EUR	
Yonos GIGA2.0-1 32/1-12/0,55-R1	32	260	0,55	24,3	2205093	C	3.216,-	3
Yonos GIGA2.0-1 32/1-15/0,75-R1	32	260	0,75	25,5	2205092	C	3.400,-	3
Yonos GIGA2.0-1 32/1-19/1,1-R1	32	260	1,1	25,5	2205091	C	3.701,-	3
Yonos GIGA2.0-1 32/1-24/1,5-R1	32	260	1,5	26,4	2205090	C	4.076,-	3
Yonos GIGA2.0-1 32/1-32/2,2-R1	32	260	2,2	26,4	2205095	C	4.542,-	3
Yonos GIGA2.0-1 40/1-8/0,55-R1	40	320	0,55	28,7	2205099	C	3.348,-	3
Yonos GIGA2.0-1 40/1-10/0,75-R1	40	320	0,75	28,7	2205098	C	3.687,-	3
Yonos GIGA2.0-1 40/1-13/1,1-R1	40	320	1,1	28,7	2205097	C	4.062,-	3
Yonos GIGA2.0-1 40/1-16/1,5-R1	40	320	1,5	32,1	2205096	C	4.467,-	3
Yonos GIGA2.0-1 40/1-21/2,2-R1	40	320	2,2	29,6	2205105	C	5.146,-	3
Yonos GIGA2.0-1 40/1-26/3,0-R1	40	320	3	29,6	2205104	C	5.642,-	3
Yonos GIGA2.0-1 40/1-31/4,0-R1	40	320	4	33,5	2205103	C	6.356,-	3
Yonos GIGA2.0-1 50/1-6/0,55-R1	50	340	0,55	30,5	2205109	C	3.438,-	3
Yonos GIGA2.0-1 50/1-8/0,75-R1	50	340	0,75	30,5	2205108	C	3.761,-	3
Yonos GIGA2.0-1 50/1-10/1,1-R1	50	340	1,1	30,5	2205107	C	4.116,-	3
Yonos GIGA2.0-1 50/1-13/1,5-R1	50	340	1,5	33,9	2205106	C	4.637,-	3
Yonos GIGA2.0-1 50/1-17/2,2-R1	50	340	2,2	31,4	2205115	C	5.411,-	3
Yonos GIGA2.0-1 50/1-20/3,0-R1	50	340	3	31,4	2205114	C	5.649,-	3
Yonos GIGA2.0-1 50/1-25/4,0-R1	50	340	4	35,3	2205113	C	7.067,-	3
Yonos GIGA2.0-1 65/1-5/0,55-R1	65	340	0,55	32	2205119	C	3.590,-	3
Yonos GIGA2.0-1 65/1-6/0,75-R1	65	340	0,75	33,2	2205118	C	3.830,-	3
Yonos GIGA2.0-1 65/1-8/1,1-R1	65	340	1,1	33,2	2205117	C	4.321,-	3
Yonos GIGA2.0-1 65/1-10/1,5-R1	65	340	1,5	36,6	2205116	C	4.819,-	3
Yonos GIGA2.0-1 65/1-14/2,2-R1	65	340	2,2	34,1	2205125	C	5.483,-	3
Yonos GIGA2.0-1 65/1-16/3,0-R1	65	340	3	34,1	2205124	C	6.433,-	3
Yonos GIGA2.0-1 65/1-20/4,0-R1	65	340	4	38	2205123	C	6.861,-	3
Yonos GIGA2.0-1 65/1-24/5,5-R1	65	340	5,5	50	2205122	D	7.411,-	3
Yonos GIGA2.0-1 65/1-31/7,5-R1	65	340	7,5	50	2205121	D	8.325,-	3
Yonos GIGA2.0-1 80/1-4/0,55-R1	80	360	0,55	38,8	2205129	C	3.428,-	3
Yonos GIGA2.0-1 80/1-5/0,75-R1	80	360	0,75	38,8	2205128	C	3.876,-	3
Yonos GIGA2.0-1 80/1-6/1,1-R1	80	360	1,1	38,8	2205127	C	4.372,-	3
Yonos GIGA2.0-1 80/1-8/1,5-R1	80	360	1,5	42,2	2205126	C	4.926,-	3
Yonos GIGA2.0-1 80/1-10/2,2-R1	80	360	2,2	39,7	2205135	C	5.583,-	3

* Grupo de empanque mecânico para ver o valor adicional em função do empanque especial escolhido

Wilo-Yonos GIGA2.0-I...-R1 3~400V sem sensor de pressão diferencial								
Modelo	Diâmetro nominal	Comprimento	Potência nominal	Peso aprox.	Ref.		Grupo GRD*	
	DN	mm	P_n (kW)	kg			EUR	
Yonos GIGA2.0-I 80/1-12/3,0-R1	80	360	3	39,7	2205134	C	6.435,-	3
Yonos GIGA2.0-I 80/1-15/4,0-R1	80	360	4	43,6	2205133	C	6.766,-	3
Yonos GIGA2.0-I 80/1-19/5,5-R1	80	360	5,5	55	2205032	D	7.535,-	3
Yonos GIGA2.0-I 80/1-23/7,5-R1	80	360	7,5	55	2205031	D	8.412,-	3
Yonos GIGA2.0-I 100/1-8/2,2-R1	100	500	2,2	86,8	2205145	C	7.135,-	18
Yonos GIGA2.0-I 100/1-9/3,0-R1	100	500	3	86,8	2205144	C	7.698,-	18
Yonos GIGA2.0-I 100/1-11/4,0-R1	100	500	4	99,5	2205143	C	8.176,-	18
Yonos GIGA2.0-I 100/1-14/5,5-R1	100	500	5,5	106	2205142	D	8.505,-	12
Yonos GIGA2.0-I 100/1-18/7,5-R1	100	500	7,5	106	2205141	D	9.604,-	12
Yonos GIGA2.0-I 125/1-7/2,2-R1	125	620	2,2	109,8	2205150	C	8.228,-	18
Yonos GIGA2.0-I 125/1-9/3,0-R1	125	620	3	109,8	2205149	C	8.903,-	18
Yonos GIGA2.0-I 125/1-11/4,0-R1	125	620	4	122,5	2205148	C	9.382,-	18
Yonos GIGA2.0-I 125/1-14/5,5-R1	125	620	5,5	129	2205147	D	9.803,-	12
Yonos GIGA2.0-I 125/1-17/7,5-R1	125	620	7,5	129	2205146	D	10.397,-	12

* Grupo de empanque mecânico para ver o valor adicional em função do empanque especial escolhido

Grupo de produto: PG3

Wilo-Yonos GIGA2.0-1.../M...-R1 1~230V sem sensor de pressão diferencial								
Modelo	Dímetro nominal	Compri-mento	Potência nominal	Peso aprox.	Ref.	Grupo GRD*		
	DN	mm	P_n (kW)	kg			EUR	
Yonos GIGA2.0-I 32/1-9/M-0,37-R1	32	260	0,37	25,9	2207079	D	2.979,-	3
Yonos GIGA2.0-I 32/1-12/M-0,55-R1	32	260	0,55	25,9	2207078	D	3.267,-	3
Yonos GIGA2.0-I 32/1-15/M-0,75-R1	32	260	0,75	27,1	2207077	D	3.452,-	3
Yonos GIGA2.0-I 32/1-19/M-1,1-R1	32	260	1,1	27,1	2207076	D	3.752,-	3
Yonos GIGA2.0-I 32/1-24/M-1,5-R1	32	260	1,5	27,1	2207075	D	4.127,-	3
Yonos GIGA2.0-I 40/1-6/M-0,37-R1	40	320	0,37	29,1	2207084	D	3.103,-	3
Yonos GIGA2.0-I 40/1-8/M-0,55-R1	40	320	0,55	30,3	2207083	D	3.399,-	3
Yonos GIGA2.0-I 40/1-10/M-0,75-R1	40	320	0,75	30,3	2207082	D	3.739,-	3
Yonos GIGA2.0-I 40/1-13/M-1,1-R1	40	320	1,1	30,3	2207081	D	4.114,-	3
Yonos GIGA2.0-I 40/1-16/M-1,5-R1	40	320	1,5	32,8	2207080	D	4.519,-	3
Yonos GIGA2.0-I 50/1-5/M-0,37-R1	50	340	0,37	30,9	2207089	D	3.190,-	3
Yonos GIGA2.0-I 50/1-6/M-0,55-R1	50	340	0,55	32,1	2207088	D	3.490,-	3
Yonos GIGA2.0-I 50/1-8/M-0,75-R1	50	340	0,75	32,1	2207087	D	3.812,-	3
Yonos GIGA2.0-I 50/1-10/M-1,1-R1	50	340	1,1	32,1	2207086	D	4.167,-	3
Yonos GIGA2.0-I 50/1-13/M-1,5-R1	50	340	1,5	34,6	2207085	D	4.689,-	3
Yonos GIGA2.0-I 65/1-4/M-0,37-R1	65	340	0,37	33,6	2207094	D	3.333,-	3
Yonos GIGA2.0-I 65/1-5/M-0,55-R1	65	340	0,55	33,6	2207093	D	3.641,-	3
Yonos GIGA2.0-I 65/1-6/M-0,75-R1	65	340	0,75	34,8	2207092	D	3.881,-	3
Yonos GIGA2.0-I 65/1-8/M-1,1-R1	65	340	1,1	34,8	2207091	D	4.372,-	3
Yonos GIGA2.0-I 65/1-10/M-1,5-R1	65	340	1,5	37,3	2207090	D	4.871,-	3
Yonos GIGA2.0-I 80/1-3/M-0,37-R1	80	360	0,37	39,2	2207099	D	3.181,-	3
Yonos GIGA2.0-I 80/1-4/M-0,55-R1	80	360	0,55	40,4	2207098	D	3.479,-	3
Yonos GIGA2.0-I 80/1-5/M-0,75-R1	80	360	0,75	40,4	2207097	D	3.927,-	3
Yonos GIGA2.0-I 80/1-6/M-1,1-R1	80	360	1,1	40,4	2207096	D	4.424,-	3
Yonos GIGA2.0-I 80/1-8/M-1,5-R1	80	360	1,5	42,9	2207095	D	4.978,-	3

* Grupo de empaque mecânico para ver o valor adicional em função do empaque especial escolhido

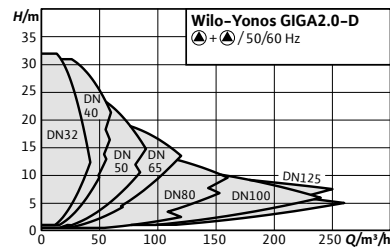
**Designação**Exemplo: **Yonos GIGA2.0-D 32/1-12/M-0,55-R1****Yonos GIGA 2.0** Série

-D Dupla
32/ Diâmetro da ligação (mm)
1-12/ Amplitude de pressão diferencial (m)
M- Motor monofásico 1~230V
0,55 Potência do motor (kW)
-R1 Sem sensor de pressão diferencial

Acessórios/Valor adicional	Página
Kits consola para fixação	262
Sensor de pressão diferencial (DDG)	286
Flange cega	306
Módulos CIF	284
Sistema de regulação S Ce-HVAC	266
Sistema de regulação C Ce-HVAC	274
Empanque mecânico especial	297

Wilo-Yonos GIGA2.0-D**Tipo**

Bomba Inline de alta eficiência, de rotor seco, com motor EC e regulação electrónica da velocidade. Versão como bomba centrífuga de baixa pressão, monocelular, com ligação por flange e vedação mecânica.

Aplicação

Todos os sistemas de aquecimento de água quente, sistemas de ar condicionado, circuitos fechados de refrigeração e sistemas de circulação industrial.

Incluído

- Bomba
- Instruções de instalação e de utilização, e declaração de conformidade

Opções

- Variante ...-S1 com empanque mecânico especial (com custo adicional)

Indicações gerais - Diretiva ErP (Ecodesign)

O índice mínimo de eficiência MEI desta gama de bombas é $\geq 0,4$. Podem ser encontradas informações mais pormenorizadas sobre os valores MEI no catálogo online da Wilo disponível em www.wilo.pt

Características especiais/vantagens do produto

- Elevada fiabilidade e óptima eficiência energética graças à interacção entre a tecnologia do motor EC IE5 e o sistema hidráulico da bomba comprovado ($MEI \geq 0,4$)
- Operação simples com navegação intuitiva no menu do ecrã a cores e tecnologia de botão verde
- Pode ser integrada em sistemas de automação de edifícios graças às interfaces analógicas e digitais e aos módulos CIF
- Gama de temperaturas do fluido de -20°C a $+120^{\circ}\text{C}$
- Pressão nominal PN 16
- Temperatura ambiente máxima 50°C

Grupo de produto: PG3

Wilo-Yonos GIGA2.0-D 3-400V com sensor de pressão diferencial

Modelo	Diâmetro nominal	Compri- mento	Potência nominal	Peso aprox.	Ref.	Grupo GRD*	Flange cega		
	DN			mm				P_2 kW	kg
Yonos GIGA2,0-D 32/1-12/0,55	32	260	0,55	46,4	2205855	S	7.555,-	3	F
Yonos GIGA2,0-D 32/1-15/0,75	32	260	0,75	48,8	2205854	S	7.923,-	3	F
Yonos GIGA2,0-D 32/1-19/1,1	32	260	1,1	48,8	2205853	S	8.519,-	3	F
Yonos GIGA2,0-D 32/1-24/1,5	32	260	1,5	50,6	2205852	S	9.262,-	3	F
Yonos GIGA2,0-D 32/1-32/2,2	32	260	2,2	50,6	2205857	S	10.187,-	3	F
Yonos GIGA2,0-D 40/1-8/0,55	40	320	0,55	55,2	2205861	C	7.818,-	3	F
Yonos GIGA2,0-D 40/1-10/0,75	40	320	0,75	55,2	2205860	C	8.498,-	3	F
Yonos GIGA2,0-D 40/1-13/1,1	40	320	1,1	55,2	2205859	C	9.237,-	3	F
Yonos GIGA2,0-D 40/1-16/1,5	40	320	1,5	62	2205858	S	10.038,-	3	F
Yonos GIGA2,0-D 40/1-21/2,2	40	320	2,2	57	2205867	S	11.384,-	3	F
Yonos GIGA2,0-D 40/1-26/3,0	40	320	3	57	2205866	S	12.366,-	3	F
Yonos GIGA2,0-D 40/1-31/4,0	40	320	4	64,8	2205865	S	13.781,-	3	F
Yonos GIGA2,0-D 50/1-6/0,55	50	340	0,55	59,3	2205871	C	7.998,-	3	F
Yonos GIGA2,0-D 50/1-8/0,75	50	340	0,75	59,3	2205870	C	8.640,-	3	F
Yonos GIGA2,0-D 50/1-10/1,1	50	340	1,1	59,3	2205869	C	9.339,-	3	F
Yonos GIGA2,0-D 50/1-13/1,5	50	340	1,5	66,1	2205868	C	10.376,-	3	F
Yonos GIGA2,0-D 50/1-17/2,2	50	340	2,2	61,1	2205877	S	11.910,-	3	F
Yonos GIGA2,0-D 50/1-20/3,0	50	340	3	61,1	2205876	S	12.380,-	3	F
Yonos GIGA2,0-D 50/1-25/4,0	50	340	4	68,9	2205875	C	15.191,-	3	F
Yonos GIGA2,0-D 65/1-5/0,55	65	340	0,55	62,8	2205881	C	8.302,-	3	F
Yonos GIGA2,0-D 65/1-6/0,75	65	340	0,75	65,2	2205880	C	8.777,-	3	F
Yonos GIGA2,0-D 65/1-8/1,1	65	340	1,1	65,2	2205879	C	9.749,-	3	F
Yonos GIGA2,0-D 65/1-10/1,5	65	340	1,5	72	2205878	S	10.735,-	3	F
Yonos GIGA2,0-D 65/1-14/2,2	65	340	2,2	67	2205887	S	12.050,-	3	F
Yonos GIGA2,0-D 65/1-16/3,0	65	340	3	67	2205886	S	13.937,-	3	F
Yonos GIGA2,0-D 65/1-20/4,0	65	340	4	74,8	2205885	S	14.784,-	3	F
Yonos GIGA2,0-D 65/1-24/5,5	65	340	5,5	98,2	2205884	S	16.168,-	3	F
Yonos GIGA2,0-D 65/1-31/7,5	65	340	7,5	98,2	2205883	S	17.991,-	3	F
Yonos GIGA2,0-D 80/1-4/0,55	80	360	0,55	74,5	2205891	C	7.980,-	3	F
Yonos GIGA2,0-D 80/1-5/0,75	80	360	0,75	74,5	2205890	C	8.866,-	3	F
Yonos GIGA2,0-D 80/1-6/1,1	80	360	1,1	74,5	2205889	C	9.850,-	3	F
Yonos GIGA2,0-D 80/1-8/1,5	80	360	1,5	81,3	2205888	C	10.946,-	3	F
Yonos GIGA2,0-D 80/1-10/2,2	80	360	2,2	76,3	2205897	S	12.253,-	3	F
Yonos GIGA2,0-D 80/1-12/3,0	80	360	3	76,3	2205896	S	13.941,-	3	F
Yonos GIGA2,0-D 80/1-15/4,0	80	360	4	84,1	2205895	S	14.596,-	3	F
Yonos GIGA2,0-D 80/1-19/5,5	80	360	5,5	107,5	2205894	S	16.410,-	3	F
Yonos GIGA2,0-D 80/1-23/7,5	80	360	7,5	107,5	2205893	S	18.169,-	3	F
Yonos GIGA2,0-D 100/1-8/2,2	100	500	2,2	176,8	2205907	C	15.327,-	18	M
Yonos GIGA2,0-D 100/1-9/3,0	100	500	3	176,8	2205906	C	16.444,-	18	M
Yonos GIGA2,0-D 100/1-11/4,0	100	500	4	202,2	2205905	C	17.392,-	18	M
Yonos GIGA2,0-D 100/1-14/5,5	100	500	5,5	214,4	2205904	D	19.888,-	12	M
Yonos GIGA2,0-D 100/1-18/7,5	100	500	7,5	214,4	2205903	S	22.427,-	12	M
Yonos GIGA2,0-D 125/1-7/2,2	125	620	2,2	223,5	2205912	C	18.609,-	18	M
Yonos GIGA2,0-D 125/1-9/3,0	125	620	3	223,5	2205911	C	20.036,-	18	M

* Grupo de empaque mecânico para ver o valor adicional em função do empaque especial escolhido

☞ S - em stock ; A - aprox 2 semanas ; B - aprox 3 semanas ; C - aprox 4 semanas ; D - sob consulta
Reservado ao direito de introduzir modificações, para mais informação técnica consulte os nossos catálogos.

Grupo de produto: PG3

Wilo-Yonos GIGA2.0-D 3-400V com sensor de pressão diferencial

Modelo	Diâmetro nominal	Comprimento	Potência nominal	Peso aprox.	Ref.		Grupo GRD*	Flange cega
	DN	mm	P_2 kW	kg		🚚	EUR	
Yonos GIGA2,0-D 125/1-11/4,0	125	620	4	248,9	2205910	C	21.044,-	18 M
Yonos GIGA2,0-D 125/1-14/5,5	125	620	5,5	260,5	2205909	D	22.716,-	12 M
Yonos GIGA2,0-D 125/1-17/7,5	125	620	7,5	260,5	2205908	D	24.163,-	12 M

* Grupo de empanque mecânico para ver o valor adicional em função do empanque especial escolhido

Grupo de produto: PG3

Wilo-Yonos GIGA2.0-D.../M... 1~230V com sensor de pressão diferencial

Modelo	Diâmetro nominal	Comprimento	Potência nominal	Peso aprox.	Ref.		Grupo GRD*	Flange cega
	DN	mm	P_2 kW	kg		🚚	EUR	
Yonos GIGA2,0-D 32/1-9/M-0,37	32	260	0,37	49,6	2207249	D	7.179,-	3 F
Yonos GIGA2,0-D 32/1-12/M-0,55	32	260	0,55	49,6	2207248	D	7.658,-	3 F
Yonos GIGA2,0-D 32/1-15/M-0,75	32	260	0,75	52	2207247	D	8.026,-	3 F
Yonos GIGA2,0-D 32/1-19/M-1,1	32	260	1,1	52	2207246	D	8.622,-	3 F
Yonos GIGA2,0-D 32/1-24/M-1,5	32	260	1,5	52	2207245	D	9.365,-	3 F
Yonos GIGA2,0-D 40/1-6/M-0,37	40	320	0,37	56	2207254	D	7.426,-	3 F
Yonos GIGA2,0-D 40/1-8/M-0,55	40	320	0,55	58,4	2207253	D	7.921,-	3 F
Yonos GIGA2,0-D 40/1-10/M-0,75	40	320	0,75	58,4	2207252	D	8.601,-	3 F
Yonos GIGA2,0-D 40/1-13/M-1,1	40	320	1,1	58,4	2207251	D	9.340,-	3 F
Yonos GIGA2,0-D 40/1-16/M-1,5	40	320	1,5	63,4	2207250	D	10.141,-	3 F
Yonos GIGA2,0-D 50/1-5/M-0,37	50	340	0,37	60,1	2207259	D	7.599,-	3 F
Yonos GIGA2,0-D 50/1-6/M-0,55	50	340	0,55	62,5	2207258	D	8.101,-	3 F
Yonos GIGA2,0-D 50/1-8/M-0,75	50	340	0,75	62,5	2207257	D	8.743,-	3 F
Yonos GIGA2,0-D 50/1-10/M-1,1	50	340	1,1	62,5	2207256	D	9.442,-	3 F
Yonos GIGA2,0-D 50/1-13/M-1,5	50	340	1,5	67,5	2207255	D	10.479,-	3 F
Yonos GIGA2,0-D 65/1-4/M-0,37	65	340	0,37	66	2207264	D	7.887,-	3 F
Yonos GIGA2,0-D 65/1-5/M-0,55	65	340	0,55	66	2207263	D	8.405,-	3 F
Yonos GIGA2,0-D 65/1-6/M-0,75	65	340	0,75	68,4	2207262	D	8.880,-	3 F
Yonos GIGA2,0-D 65/1-8/M-1,1	65	340	1,1	68,4	2207261	D	9.852,-	3 F
Yonos GIGA2,0-D 65/1-10/M-1,5	65	340	1,5	73,4	2207260	D	10.838,-	3 F
Yonos GIGA2,0-D 80/1-3/M-0,37	80	360	0,37	75,3	2207269	D	7.581,-	3 F
Yonos GIGA2,0-D 80/1-4/M-0,55	80	360	0,55	77,7	2207268	D	8.083,-	3 F
Yonos GIGA2,0-D 80/1-5/M-0,75	80	360	0,75	77,7	2207267	D	8.969,-	3 F
Yonos GIGA2,0-D 80/1-6/M-1,1	80	360	1,1	77,7	2207266	D	9.953,-	3 F
Yonos GIGA2,0-D 80/1-8/M-1,5	80	360	1,5	82,7	2207265	D	11.049,-	3 F

* Grupo de empanque mecânico para ver o valor adicional em função do empanque especial escolhido

Grupo de produto: PG3

Wilo-Yonos GIGA2.0-D...-R1 3-400V sem sensor de pressão diferencial

Modelo	Diâmetro nominal	Comprimento	Potência nominal	Peso aprox.	Ref.		Grupo GRD*	Flange cega
	DN	mm	P_2 kW	kg		🚚	EUR	
Yonos GIGA2,0-D 32/1-12/0,55-R1	32	260	0,55	46,4	2205977	C	6.945,-	3 F
Yonos GIGA2,0-D 32/1-15/0,75-R1	32	260	0,75	48,8	2205976	C	7.312,-	3 F
Yonos GIGA2,0-D 32/1-19/1,1-R1	32	260	1,1	48,8	2205975	C	7.908,-	3 F
Yonos GIGA2,0-D 32/1-24/1,5-R1	32	260	1,5	50,6	2205974	C	8.650,-	3 F
Yonos GIGA2,0-D 32/1-32/2,2-R1	32	260	2,2	50,6	2205979	C	9.577,-	3 F
Yonos GIGA2,0-D 40/1-8/0,55-R1	40	320	0,55	55,2	2205983	C	7.207,-	3 F
Yonos GIGA2,0-D 40/1-10/0,75-R1	40	320	0,75	55,2	2205982	C	7.887,-	3 F
Yonos GIGA2,0-D 40/1-13/1,1-R1	40	320	1,1	55,2	2205981	C	8.626,-	3 F
Yonos GIGA2,0-D 40/1-16/1,5-R1	40	320	1,5	62	2205980	C	9.429,-	3 F
Yonos GIGA2,0-D 40/1-21/2,2-R1	40	320	2,2	57	2205989	C	10.773,-	3 F
Yonos GIGA2,0-D 40/1-26/3,0-R1	40	320	3	57	2205988	C	11.755,-	3 F
Yonos GIGA2,0-D 40/1-31/4,0-R1	40	320	4	64,8	2205987	C	13.171,-	3 F
Yonos GIGA2,0-D 50/1-6/0,55-R1	50	340	0,55	59,3	2205993	C	7.387,-	3 F
Yonos GIGA2,0-D 50/1-8/0,75-R1	50	340	0,75	59,3	2205992	C	8.029,-	3 F
Yonos GIGA2,0-D 50/1-10/1,1-R1	50	340	1,1	59,3	2205991	C	8.728,-	3 F
Yonos GIGA2,0-D 50/1-13/1,5-R1	50	340	1,5	66,1	2205990	C	9.766,-	3 F
Yonos GIGA2,0-D 50/1-17/2,2-R1	50	340	2,2	61,1	2205999	C	11.299,-	3 F
Yonos GIGA2,0-D 50/1-20/3,0-R1	50	340	3	61,1	2205998	C	11.769,-	3 F
Yonos GIGA2,0-D 50/1-25/4,0-R1	50	340	4	68,9	2205997	C	14.580,-	3 F
Yonos GIGA2,0-D 65/1-5/0,55-R1	65	340	0,55	62,8	2206003	C	7.690,-	3 F
Yonos GIGA2,0-D 65/1-6/0,75-R1	65	340	0,75	65,2	2206002	C	8.166,-	3 F
Yonos GIGA2,0-D 65/1-8/1,1-R1	65	340	1,1	65,2	2206001	C	9.139,-	3 F
Yonos GIGA2,0-D 65/1-10/1,5-R1	65	340	1,5	72	2206000	C	10.124,-	3 F
Yonos GIGA2,0-D 65/1-14/2,2-R1	65	340	2,2	67	2206009	C	11.440,-	3 F
Yonos GIGA2,0-D 65/1-16/3,0-R1	65	340	3	67	2206008	C	13.326,-	3 F
Yonos GIGA2,0-D 65/1-20/4,0-R1	65	340	4	74,8	2206007	C	14.174,-	3 F
Yonos GIGA2,0-D 65/1-24/5,5-R1	65	340	5,5	98,2	2206006	D	15.510,-	3 F
Yonos GIGA2,0-D 65/1-31/7,5-R1	65	340	7,5	98,2	2206005	D	17.333,-	3 F
Yonos GIGA2,0-D 80/1-4/0,55-R1	80	360	0,55	74,5	2206013	C	7.370,-	3 F
Yonos GIGA2,0-D 80/1-5/0,75-R1	80	360	0,75	74,5	2206012	C	8.256,-	3 F
Yonos GIGA2,0-D 80/1-6/1,1-R1	80	360	1,1	74,5	2206011	C	9.240,-	3 F
Yonos GIGA2,0-D 80/1-8/1,5-R1	80	360	1,5	81,3	2206010	C	10.336,-	3 F
Yonos GIGA2,0-D 80/1-10/2,2-R1	80	360	2,2	76,3	2206019	C	11.642,-	3 F
Yonos GIGA2,0-D 80/1-12/3,0-R1	80	360	3	76,3	2206018	C	13.331,-	3 F
Yonos GIGA2,0-D 80/1-15/4,0-R1	80	360	4	84,1	2206017	C	13.986,-	3 F
Yonos GIGA2,0-D 80/1-19/5,5-R1	80	360	5,5	107,5	2206016	D	15.752,-	3 F
Yonos GIGA2,0-D 80/1-23/7,5-R1	80	360	7,5	107,5	2206015	D	17.512,-	3 F
Yonos GIGA2,0-D 100/1-8/2,2-R1	100	500	2,2	176,8	2206029	C	14.716,-	18 M
Yonos GIGA2,0-D 100/1-9/3,0-R1	100	500	3	176,8	2206028	C	15.834,-	18 M
Yonos GIGA2,0-D 100/1-11/4,0-R1	100	500	4	202,2	2206027	C	16.781,-	18 M
Yonos GIGA2,0-D 100/1-14/5,5-R1	100	500	5,5	214,4	2206026	D	19.188,-	12 M
Yonos GIGA2,0-D 100/1-18/7,5-R1	100	500	7,5	214,4	2206025	D	21.728,-	12 M
Yonos GIGA2,0-D 125/1-7/2,2-R1	125	620	2,2	223,5	2206034	C	17.959,-	18 M

* Grupo de empaque mecânico para ver o valor adicional em função do empaque especial escolhido

🚚 = S - em stock ; A - aprox 2 semanas ; B - aprox 3 semanas ; C - aprox 4 semanas ; D - sob consulta
Reservado ao direito de introduzir modificações, para mais informação técnica consulte os nossos catálogos.

Grupo de produto: PG3

Wilo-Yonos GIGA2.0-D...-R1 3~400V sem sensor de pressão diferencial									
Modelo	Diâmetro nominal	Comprimento	Potência nominal	Peso aprox.	Ref.			Grupo GRD*	Flange cega
	DN	mm	P_2 kW	kg			EUR		
Yonos GIGA2.0-D 125/1-9/3,0-R1	125	620	3	223,5	2206033	C	19.386,-	18	M
Yonos GIGA2.0-D 125/1-11/4,0-R1	125	620	4	248,9	2206032	C	20.394,-	18	M
Yonos GIGA2.0-D 125/1-14/5,5-R1	125	620	5,5	260,5	2206031	D	22.015,-	12	M
Yonos GIGA2.0-D 125/1-17/7,5-R1	125	620	7,5	260,5	2206030	D	23.462,-	12	M

* Grupo de empanque mecânico para ver o valor adicional em função do empanque especial escolhido

Grupo de produto: PG3

Wilo-Yonos GIGA2.0-D.../M...-R1 1~230V sem sensor de pressão diferencial									
Modelo	Diâmetro nominal	Comprimento	Potência nominal	Peso aprox.	Ref.			Grupo GRD*	Flange cega
	DN	mm	P_2 kW	kg			EUR		
Yonos GIGA2.0-D 32/1-9/M-0,37-R1	32	260	0,37	49,6	2207299	D	6.521,-	3	F
Yonos GIGA2.0-D 32/1-12/M-0,55-R1	32	260	0,55	49,6	2207298	D	7.048,-	3	F
Yonos GIGA2.0-D 32/1-15/M-0,75-R1	32	260	0,75	52	2207297	D	7.415,-	3	F
Yonos GIGA2.0-D 32/1-19/M-1,1-R1	32	260	1,1	52	2207296	D	8.011,-	3	F
Yonos GIGA2.0-D 32/1-24/M-1,5-R1	32	260	1,5	52	2207295	D	8.753,-	3	F
Yonos GIGA2.0-D 40/1-6/M-0,37-R1	40	320	0,37	56	2207304	D	6.768,-	3	F
Yonos GIGA2.0-D 40/1-8/M-0,55-R1	40	320	0,55	58,4	2207303	D	7.310,-	3	F
Yonos GIGA2.0-D 40/1-10/M-0,75-R1	40	320	0,75	58,4	2207302	D	7.990,-	3	F
Yonos GIGA2.0-D 40/1-13/M-1,1-R1	40	320	1,1	58,4	2207301	D	8.729,-	3	F
Yonos GIGA2.0-D 40/1-16/M-1,5-R1	40	320	1,5	63,4	2207300	D	9.532,-	3	F
Yonos GIGA2.0-D 50/1-5/M-0,37-R1	50	340	0,37	60,1	2207309	D	6.941,-	3	F
Yonos GIGA2.0-D 50/1-6/M-0,55-R1	50	340	0,55	62,5	2207308	D	7.490,-	3	F
Yonos GIGA2.0-D 50/1-8/M-0,75-R1	50	340	0,75	62,5	2207307	D	8.132,-	3	F
Yonos GIGA2.0-D 50/1-10/M-1,1-R1	50	340	1,1	62,5	2207306	D	8.831,-	3	F
Yonos GIGA2.0-D 50/1-13/M-1,5-R1	50	340	1,5	67,5	2207305	D	9.869,-	3	F
Yonos GIGA2.0-D 65/1-4/M-0,37-R1	65	340	0,37	66	2207314	D	7.229,-	3	F
Yonos GIGA2.0-D 65/1-5/M-0,55-R1	65	340	0,55	66	2207313	D	7.793,-	3	F
Yonos GIGA2.0-D 65/1-6/M-0,75-R1	65	340	0,75	68,4	2207312	D	8.269,-	3	F
Yonos GIGA2.0-D 65/1-8/M-1,1-R1	65	340	1,1	68,4	2207311	D	9.242,-	3	F
Yonos GIGA2.0-D 65/1-10/M-1,5-R1	65	340	1,5	73,4	2207310	D	10.227,-	3	F
Yonos GIGA2.0-D 80/1-3/M-0,37-R1	80	360	0,37	75,3	2207319	D	6.923,-	3	F
Yonos GIGA2.0-D 80/1-4/M-0,55-R1	80	360	0,55	77,7	2207318	D	7.473,-	3	F
Yonos GIGA2.0-D 80/1-5/M-0,75-R1	80	360	0,75	77,7	2207317	D	8.359,-	3	F
Yonos GIGA2.0-D 80/1-6/M-1,1-R1	80	360	1,1	77,7	2207316	D	9.343,-	3	F
Yonos GIGA2.0-D 80/1-8/M-1,5-R1	80	360	1,5	82,7	2207315	D	10.439,-	3	F

* Grupo de empanque mecânico para ver o valor adicional em função do empanque especial escolhido



IE4

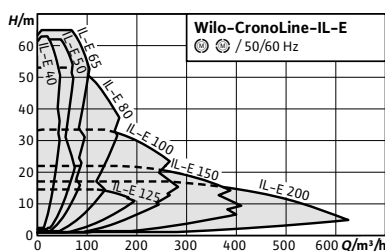

Designação

Exemplo: **IL-E 40/170-5,5/2-R1**

- IL** Série
- E** Com conversor de frequência integrado
- 40/** Diâmetro de ligação (mm)
- 170-** Diâmetro do impulsor (mm)
- 5,5/** Potência do motor (kW)
- 2** Número de pólos
- R1** Sem sensor de pressão diferencial

Acessórios/Valor adicional	Página
IR-Stick	308
Kit consola para montagem sobre estrado	262
Sensor de pressão diferencial (DDG)	286
Módulos IF	285
Sistema de regulação SCe-HVAC	266
Sistema de regulação CCe-HVAC	274
Empanque mecânico especial	297

Wilo-CronoLine-IL-E



Tipo

Bomba simples de rotor seco, controlada electronicamente, Inline e com ligação flangeada

Aplicação

Todos os sistemas de aquecimento com água quente, sistemas de ar condicionado, circuitos fechados de refrigeração e sistemas de circulação industriais

Incluído

- Bomba
- Instruções de instalação e de utilização

Opções

- Variante ...-S1/-S2 empanque mecânico especial (custo adicional) para aplicações com misturas de glicol (dependendo das temperaturas e concentrações)

Indicação

Motores com classe de eficiência energética IE4

Indicações gerais - Diretiva ErP (Ecodesign)

O índice mínimo de eficiência MEI desta gama de bombas é $\geq 0,4$. Podem ser encontradas informações mais pormenorizadas sobre os valores MEI no catálogo online da Wilo disponível em www.wilo.pt

Características especiais/vantagens do produto

- Economia de energia devido à regulação electrónica integrada da velocidade
- Interfaces opcionais para comunicação bus através de módulos IF
- Operação simples através de tecnologia de botão verde e ecrã
- Gestão integrada de bombas duplas
- Protecção total do motor integrada (termistor) com sistema de disparo electrónico
- Gama de temperaturas do fluido de -20°C a 140°C
- Pressão nominal PN 16
- Tensão: 3~400V/50 Hz

Grupo de produto: PG3

Wilo-CronoLine-IL-E.../2 (de 2 polos) com sensor de pressão diferencial								Valor adicional		
Modelo	Diâmetro nominal	Comprimento	Potência nominal	Peso aprox.	Ref.			Impulsor em bronze (-L1)	Grupo GRD*	
	DN	mm	P ₂ kW	kg			EUR	EUR		
IL-E 40/170-5,5/2	40	340	5,5	95	2159314	C	8.408,-	D	573,-	4
IL-E 40/200-7,5/2	40	440	7,5	110	2159315	C	9.446,-	D	625,-	5
IL-E 40/210-11/2	40	390	11	173	2231556	C	12.278,-	D	566,-	12
IL-E 50/160-5,5/2	50	340	5,5	99	2159316	C	8.940,-	D	637,-	5
IL-E 50/170-7,5/2	50	340	7,5	101	2159317	C	9.869,-	D	637,-	5
IL-E 50/180-7,5/2	50	440	7,5	114	2159318	C	9.869,-	D	697,-	5
IL-E 50/190-11/2	50	440	11	176	2221346	C	12.393,-	D	598,-	12
IL-E 50/200-15/2	50	440	15	183	2221342	C	14.327,-	D	598,-	12
IL-E 50/230-18,5/2	50	440	18,5	212	2221354	C	16.660,-	D	643,-	12
IL-E 50/240-22/2	50	440	22	257	2221350	C	18.276,-	D	643,-	12
IL-E 65/150-11/2	65	430	11	172	2221358	C	12.445,-	D	590,-	12
IL-E 65/160-15/2	65	430	15	179	2226302	C	14.307,-	D	590,-	12
IL-E 65/180-15/2	65	475	15	192	2221370	C	14.452,-	D	572,-	12
IL-E 65/190-18,5/2	65	475	18,5	207	2221366	C	16.828,-	D	572,-	12
IL-E 65/200-22/2	65	475	22	251	2221362	C	19.238,-	D	572,-	12
IL-E 65/230-22/2	65	475	22	259	2221374	C	19.430,-	D	666,-	12
IL-E 80/130-11/2	80	440	11	174	2221386	C	12.736,-	D	553,-	12
IL-E 80/140-15/2	80	440	15	181	2221382	C	14.518,-	D	553,-	12
IL-E 80/150-18,5/2	80	440	18,5	196	2221378	C	16.991,-	D	553,-	12
IL-E 80/160-22/2	80	440	22	240	2226306	C	19.225,-	D	553,-	12
IL-E 80/170-22/2	80	500	22	255	2221390	C	19.419,-	D	621,-	12
IL-E 100/120-11/2	100	500	11	184	2221406	C	12.780,-	D	619,-	12
IL-E 100/130-15/2	100	500	15	191	2221402	C	14.572,-	D	619,-	12
IL-E 100/140-18,5/2	100	500	18,5	205	2221398	C	17.079,-	D	619,-	12
IL-E 100/150-22/2	100	500	22	250	2221394	C	19.529,-	D	619,-	12
IL-E 100/165-22/2	100	550	22	280	2221410	C	20.114,-	D	851,-	13
IL-E 125/130-15/2	125	620	15	217	2221422	C	15.301,-	D	806,-	13
IL-E 125/140-18,5/2	125	620	18,5	232	2221418	C	17.592,-	D	806,-	13

* Grupo de empanque mecânico para ver o valor adicional em função do empanque especial escolhido

Wilo-CronoLine-IL-E.../4 (de 4 polos) com sensor de pressão diferencial							Grupo de produto: PG3			
Modelo	Diâmetro nominal	Comprimento	Potência nominal	Peso aprox.	Ref.	Valor adicional				
							Impulsor em bronze (-L1)	Grupo GRD*		
	DN	mm	P ₂ kW	kg		EUR	EUR			
IL-E 125/150-22/2	125	620	22	276	2221414	C	20.717,-	D	806,-	13
IL-E 80/305-11/4	80	620	11	258	2221270	C	13.387,-	D	1.369,-	13
IL-E 80/315-15/4	80	620	15	273	2221266	C	14.328,-	D	1.369,-	13
IL-E 100/250-11/4	100	550	11	237	2221274	C	14.091,-	D	1.041,-	13
IL-E 100/295-15/4	100	700	15	286	2221286	C	15.083,-	D	1.477,-	13
IL-E 100/305-18,5/4	100	700	18,5	326	2221282	C	18.033,-	D	1.477,-	13
IL-E 100/315-22/4	100	700	22	359	2221278	C	20.223,-	D	1.477,-	13
IL-E 125/240-11/4	125	620	11	250	2221294	C	14.983,-	D	1.138,-	13
IL-E 125/250-15/4	125	620	15	265	2221290	C	15.877,-	D	1.138,-	13
IL-E 125/295-18,5/4	125	700	18,5	356	2221302	C	18.982,-	D	1.568,-	13
IL-E 125/305-22/4	125	700	22	390	2221298	C	21.288,-	D	1.568,-	13
IL-E 150/190-5,5/4	150	700	5,5	205	2159328	C	11.724,-	D	1.444,-	5
IL-E 150/200-7,5/4	150	700	7,5	213	2159329	C	13.519,-	D	1.444,-	5
IL-E 150/190-11/4	150	700	11	254	2221306	C	15.772,-	D	936,-	13
IL-E 150/200-15/4	150	700	15	268	2226298	C	16.713,-	D	936,-	13
IL-E 150/230-15/4	150	700	15	285	2221318	C	17.592,-	D	1.174,-	13
IL-E 150/240-18,5/4	150	700	18,5	325	2221314	C	19.981,-	D	1.174,-	13
IL-E 150/250-22/4	150	700	22	358	2221310	C	22.409,-	D	1.174,-	13
IL-E 200/190-11/4	200	800	11	304	2221326	C	16.561,-	D	1.214,-	14
IL-E 200/200-15/4	200	800	15	319	2221322	C	19.442,-	D	1.214,-	14
IL-E 200/230-18,5/4	200	800	18,5	390	2221334	C	21.769,-	D	1.611,-	14
IL-E 200/240-22/4	200	800	22	423	2221330	C	24.313,-	D	1.611,-	14

* Grupo de empanque mecânico para ver o valor adicional em função do empanque especial escolhido

Grupo de produto: PG3

Wilo-CronoLine-IL-E.../2-R1 (de 2 polos) sem sensor de pressão diferencial							Valor adicional			
Modelo	Diâmetro nominal	Comprimento	Potência nominal	Peso aprox.	Ref.			Impulsor em bronze (-L1)	Grupo GRD*	
	DN	mm	P ₂ kW	kg			EUR	EUR		
IL-E 40/170-5,5/2-R1	40	340	5,5	95	2159362	C	7.746,-	D	573,-	4
IL-E 40/200-7,5/2-R1	40	440	7,5	110	2159363	C	8.783,-	D	625,-	5
IL-E 40/210-11/2-R1	40	390	11	173	2231558	C	11.670,-	D	566,-	12
IL-E 50/160-5,5/2-R1	50	340	5,5	99	2159364	C	8.277,-	D	637,-	5
IL-E 50/170-7,5/2-R1	50	340	7,5	101	2159365	C	9.208,-	D	637,-	5
IL-E 50/180-7,5/2-R1	50	440	7,5	114	2159366	C	9.208,-	D	697,-	5
IL-E 50/190-11/2-R1	50	440	11	176	2221348	C	11.743,-	D	598,-	12
IL-E 50/200-15/2-R1	50	440	15	183	2221344	C	13.677,-	D	598,-	12
IL-E 50/230-18,5/2-R1	50	440	18,5	212	2221356	C	16.010,-	D	643,-	12
IL-E 50/240-22/2-R1	50	440	22	257	2221352	C	17.626,-	D	643,-	12
IL-E 65/150-11/2-R1	65	430	11	172	2221360	C	11.796,-	D	590,-	12
IL-E 65/160-15/2-R1	65	430	15	179	2226304	C	13.658,-	D	590,-	12
IL-E 65/180-15/2-R1	65	475	15	192	2221372	C	13.802,-	D	572,-	12
IL-E 65/190-18,5/2-R1	65	475	18,5	207	2221368	C	16.179,-	D	572,-	12
IL-E 65/200-22/2-R1	65	475	22	251	2221364	C	18.588,-	D	572,-	12
IL-E 65/230-22/2-R1	65	475	22	259	2221376	C	18.780,-	D	666,-	12
IL-E 80/130-11/2-R1	80	440	11	174	2221388	C	12.086,-	D	553,-	12
IL-E 80/140-15/2-R1	80	440	15	181	2221384	C	13.868,-	D	553,-	12
IL-E 80/150-18,5/2-R1	80	440	18,5	196	2221380	C	16.342,-	D	553,-	12
IL-E 80/160-22/2-R1	80	440	22	240	2226308	C	18.575,-	D	553,-	12
IL-E 80/170-22/2-R1	80	500	22	255	2221392	C	18.769,-	D	621,-	12
IL-E 100/120-11/2-R1	100	500	11	184	2221408	C	12.130,-	D	619,-	12
IL-E 100/130-15/2-R1	100	500	15	191	2221404	C	13.923,-	D	619,-	12
IL-E 100/140-18,5/2-R1	100	500	18,5	205	2221400	C	16.431,-	D	619,-	12
IL-E 100/150-22/2-R1	100	500	22	250	2221396	C	18.879,-	D	619,-	12
IL-E 100/165-22/2-R1	100	550	22	280	2221412	C	19.464,-	D	851,-	13
IL-E 125/130-15/2-R1	125	620	15	217	2221424	C	14.651,-	D	806,-	13
IL-E 125/140-18,5/2-R1	125	620	18,5	232	2221420	C	16.942,-	D	806,-	13
IL-E 125/150-22/2-R1	125	620	22	276	2221416	C	20.067,-	D	806,-	13

* Grupo de empanque mecânico para ver o valor adicional em função do empanque especial escolhido

Wilo-CronoLine-IL-E.../4-R1 (de 4 polos) sem sensor de pressão diferencial							Grupo de produto: PG3			
Modelo	Diâmetro nominal	Comprimento	Potência nominal	Peso aprox.	Ref.	Valor adicional				
						Impulsor em bronze (-L1)	Grupo GRD*			
	DN	mm	P ₂ kW	kg		EUR		EUR		
IL-E 80/305-11/4-R1	80	620	11	258	2221272	C	12.737,-	D	1.369,-	13
IL-E 80/315-15/4-R1	80	620	15	273	2221268	C	13.678,-	D	1.369,-	13
IL-E 100/250-11/4-R1	100	550	11	237	2221276	C	13.442,-	D	1.041,-	13
IL-E 100/295-15/4-R1	100	700	15	286	2221288	C	14.433,-	D	1.477,-	13
IL-E 100/305-18,5/4-R1	100	700	18,5	326	2221284	C	17.384,-	D	1.477,-	13
IL-E 100/315-22/4-R1	100	700	22	359	2221280	C	19.573,-	D	1.477,-	13
IL-E 125/240-11/4-R1	125	620	11	250	2221296	C	14.333,-	D	1.138,-	13
IL-E 125/250-15/4-R1	125	620	15	265	2221292	C	15.228,-	D	1.138,-	13
IL-E 125/295-18,5/4-R1	125	700	18,5	356	2221304	C	18.332,-	D	1.568,-	13
IL-E 125/305-22/4-R1	125	700	22	390	2221300	C	20.638,-	D	1.568,-	13
IL-E 150/190-5,5/4-R1	150	700	5,5	205	2159376	C	11.061,-	D	1.444,-	5
IL-E 150/200-7,5/4-R1	150	700	7,5	213	2159377	C	12.857,-	D	1.444,-	5
IL-E 150/190-11/4-R1	150	700	11	254	2221308	C	15.122,-	D	936,-	13
IL-E 150/200-15/4-R1	150	700	15	268	2226300	C	16.063,-	D	936,-	13
IL-E 150/230-15/4-R1	150	700	15	285	2221320	C	16.942,-	D	1.174,-	13
IL-E 150/240-18,5/4-R1	150	700	18,5	325	2221316	C	19.331,-	D	1.174,-	13
IL-E 150/250-22/4-R1	150	700	22	358	2221312	C	21.759,-	D	1.174,-	13
IL-E 200/190-11/4-R1	200	800	11	304	2221328	C	15.911,-	D	1.214,-	14
IL-E 200/200-15/4-R1	200	800	15	319	2221324	C	18.792,-	D	1.214,-	14
IL-E 200/230-18,5/4-R1	200	800	18,5	390	2221336	C	21.120,-	D	1.611,-	14
IL-E 200/240-22/4-R1	200	800	22	423	2221332	C	23.663,-	D	1.611,-	14

* Grupo de empanque mecânico para ver o valor adicional em função do empanque especial escolhido

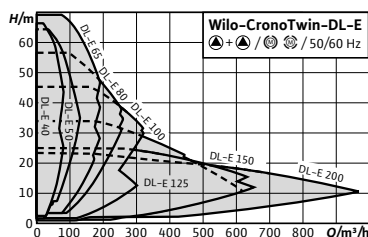

IE4

**Designação**Exemplo: **DL-E 40/170-5,5/2-R1**

DL	Série
-E	Com conversor de frequência integrado
40/	Diâmetro de ligação (mm)
170-	Diâmetro do impulsor (m)
5,5/	Potência do motor (kW)
2	Número de pólos
-R1	Sem sensor de pressão diferencial

Acessórios/Valor adicional	Página
IR-Stick	308
Kit consola para fixação	262
Sensor de pressão diferencial (DDG)	286
Flanges cegas	306
Módulos IF	285
Sistema de regulação S Ce-HVAC	266
Sistema de regulação C Ce-HVAC	274
Empanque mecânico especial	297

Wilo-CronoTwin-DL-E**Tipo**

Bomba dupla de rotor seco, controlada electronicamente, Inline e com ligação flangeada

Aplicação

Todos os sistemas de aquecimento de água quente, sistemas de ar condicionado, circuitos fechados de refrigeração e sistemas de circulação industriais

Incluído

- Bomba
- Instruções de instalação e de utilização

Opções

- Variante ...-H1 com voluta em ferro fundido nodular (com custo adicional)
- Variante ...-S1/-S2 empanque mecânico especial (com custo adicional) para aplicações com misturas de glicol (dependendo das temperaturas e concentrações)

Indicação

Motores com classe de eficiência energética IE4

Indicações gerais - Diretiva ErP (Ecodesign)

O índice mínimo de eficiência MEI desta gama de bombas é $\geq 0,4$. Podem ser encontradas informações mais pormenorizadas sobre os valores MEI no catálogo online da Wilo disponível em www.wilo.pt

Características especiais/vantagens do produto

- Economia de energia devido à regulação electrónica integrada da velocidade
- Interfaces opcionais para comunicação bus através de módulos IF
- Operação simples através de tecnologia de botão verde e ecrã
- Gestão integrada de bombas duplas
- Protecção total do motor integrada (termistor) com sistema de disparo electrónico
- Gama de temperaturas do fluido de -20°C a 140°C
- Pressão nominal PN 16
- Tensão: 3~400V/50 Hz

Grupo de produto: PG3

Wilo-CronoTwin-DL-E (de 2 pólos) com sensor de pressão diferencial							Valor adicional				
Modelo	Diâmetro nominal	Comprimento	Potência nominal	Peso aprox.	Ref.		Impulsor em bronze (-L1)	Grupo GRD*	Flange cega		
	DN	mm	P ₂ kW	kg		🚚	🚚				
						EUR	EUR				
DL-E 40/170-5,5/2	40	340	5,5	189	2159410	A	16.514,-	D	1.146,-	4	B
DL-E 40/200-7,5/2	40	440	7,5	216	2159411	B	18.541,-	D	1.249,-	5	C
DL-E 50/160-5,5/2	50	340	5,5	193	2159412	A	18.000,-	D	1.274,-	5	B
DL-E 50/170-7,5/2	50	340	7,5	197	2159413	A	19.379,-	D	1.274,-	5	B
DL-E 50/180-7,5/2	50	440	7,5	216	2159414	B	19.366,-	D	1.394,-	5	C
DL-E 50/190-11/2	50	440	11	346	2222960	D	25.365,-	D	1.196,-	12	P
DL-E 50/200-15/2	50	390	15	360	2222956	D	29.313,-	D	1.196,-	12	P
DL-E 65/150-11/2	65	430	11	339	2222972	D	25.473,-	D	1.180,-	12	O
DL-E 65/160-15/2	65	440	15	353	2226320	D	29.579,-	D	1.180,-	12	O
DL-E 65/180-15/2	65	475	15	384	2222984	D	29.579,-	D	1.144,-	12	Q
DL-E 65/190-18,5/2	65	475	18,5	413	2222980	D	35.314,-	D	1.144,-	12	Q
DL-E 65/200-22/2	65	430	22	502	2222976	D	40.376,-	D	1.144,-	12	Q
DL-E 80/130-11/2	80	440	11	345	2223000	D	26.725,-	D	1.106,-	12	O
DL-E 80/140-15/2	80	440	15	359	2222996	D	29.710,-	D	1.106,-	12	O
DL-E 80/150-18,5/2	80	440	18,5	388	2222992	D	35.666,-	D	1.106,-	12	O
DL-E 80/160-22/2	80	475	22	477	2226324	D	40.759,-	D	1.106,-	12	O
DL-E 80/170-22/2	80	440	22	505	2223004	D	40.759,-	D	1.242,-	12	Q
DL-E 100/120-11/2	100	500	11	366	2223020	D	26.151,-	D	1.238,-	12	O
DL-E 100/130-15/2	100	500	15	380	2223016	D	30.581,-	D	1.238,-	12	O
DL-E 100/140-18,5/2	100	500	18,5	409	2223012	D	34.949,-	D	1.238,-	12	O
DL-E 100/150-22/2	100	500	22	498	2223008	D	39.965,-	D	1.238,-	12	O
DL-E 100/165-22/2	100	500	22	550	2223024	D	39.965,-	D	2.366,-	13	Q
DL-E 125/130-15/2	125	620	15	433	2223036	D	31.611,-	D	1.612,-	13	O
DL-E 125/140-18,5/2	125	620	18,5	462	2223032	D	35.979,-	D	1.612,-	13	O
DL-E 125/150-22/2	125	550	22	551	2223028	D	40.995,-	D	1.612,-	13	O

* Grupo de empaque mecânico para ver o valor adicional em função do empaque especial escolhido

Grupo de produto: PG3

Wilo-CronoTwin-DL-E (de 2 pólos) sem sensor de pressão diferencial							Valor adicional				
Modelo	Diâmetro nominal	Comprimento	Potência nominal	Peso aprox.	Ref.		Impulsor em bronze (-L1)	Grupo GRD*	Flange cega		
	DN	mm	P ₂ kW	kg		🚚	🚚				
						EUR	EUR				
DL-E 40/170-5,5/2-R1	40	340	5,5	189	2159458	B	15.851,-	D	1.146,-	4	B
DL-E 40/200-7,5/2-R1	40	440	7,5	216	2159459	B	17.876,-	D	1.249,-	5	C
DL-E 50/180-7,5/2-R1	50	440	7,5	216	2159462	B	18.704,-	D	1.394,-	5	C
DL-E 50/190-11/2-R1	50	440	11	346	2222962	D	24.701,-	D	1.196,-	12	P
DL-E 50/200-15/2-R1	50	390	15	360	2222958	D	28.648,-	D	1.196,-	12	P
DL-E 65/150-11/2-R1	65	430	11	339	2222974	D	24.812,-	D	1.180,-	12	O
DL-E 65/160-15/2-R1	65	440	15	353	2226322	D	28.915,-	D	1.180,-	12	O
DL-E 65/180-15/2-R1	65	475	15	384	2222986	D	28.915,-	D	1.144,-	12	Q
DL-E 65/190-18,5/2-R1	65	475	18,5	413	2222982	D	34.651,-	D	1.144,-	12	Q
DL-E 65/200-22/2-R1	65	430	22	502	2222978	D	39.713,-	D	1.144,-	12	Q
DL-E 80/130-11/2-R1	80	440	11	345	2223002	D	26.063,-	D	1.106,-	12	O
DL-E 80/140-15/2-R1	80	440	15	359	2222998	D	29.045,-	D	1.106,-	12	O

* Grupo de empaque mecânico para ver o valor adicional em função do empaque especial escolhido

🚚 = S - em stock ; A - aprox 2 semanas ; B - aprox 3 semanas ; C - aprox 4 semanas ; D - sob consulta
Reservado ao direito de introduzir modificações, para mais informação técnica consulte os nossos catálogos.

Grupo de produto: PG3

Wilo-CronoTwin-DL-E (de 2 pólos) sem sensor de pressão diferencial							Valor adicional				
Modelo	Diâmetro nominal	Comprimento	Potência nominal	Peso aprox.	Ref.			Impulsor em bronze (-L1)	Grupo GRD*	Flange cega	
	DN	mm	P ₂ kW	kg		🚚	EUR	🚚	EUR		
DL-E 80/150-18,5/2-R1	80	440	18,5	388	2222994	D	35.002,-	D	1.106,-	12	O
DL-E 80/160-22/2-R1	80	475	22	477	2226326	D	40.095,-	D	1.106,-	12	O
DL-E 80/170-22/2-R1	80	440	22	505	2223006	D	40.095,-	D	1.242,-	12	Q
DL-E 100/120-11/2-R1	100	500	11	366	2223022	D	25.488,-	D	1.238,-	12	O
DL-E 100/130-15/2-R1	100	500	15	380	2223018	D	29.919,-	D	1.238,-	12	O
DL-E 100/140-18,5/2-R1	100	500	18,5	409	2223014	D	34.285,-	D	1.238,-	12	O
DL-E 100/150-22/2-R1	100	500	22	498	2223010	D	39.302,-	D	1.238,-	12	O
DL-E 100/165-22/2-R1	100	500	22	550	2223026	D	39.302,-	D	2.366,-	13	Q
DL-E 125/130-15/2-R1	125	620	15	433	2223038	D	30.949,-	D	1.612,-	13	O
DL-E 125/140-18,5/2-R1	125	620	18,5	462	2223034	D	35.315,-	D	1.612,-	13	O
DL-E 125/150-22/2-R1	125	550	22	551	2223030	D	40.332,-	D	1.612,-	13	O

* Grupo de empanque mecânico para ver o valor adicional em função do empanque especial escolhido

Grupo de produto: PG3

Wilo-CronoTwin-DL-E (de 4 pólos) com sensor de pressão diferencial							Valor adicional				
Modelo	Diâmetro nominal	Comprimento	Potência nominal	Peso aprox.	Ref.			Impulsor em bronze (-L1)	Grupo GRD*	Flange cega	
	DN	mm	P ₂ kW	kg		🚚	EUR	🚚	EUR		
DL-E 100/250-11/4	100	550	11	481	2222888	D	28.839,-	D	2.082,-	13	S
DL-E 125/240-11/4	125	620	11	489	2222908	D	31.414,-	D	2.275,-	13	S
DL-E 125/250-15/4	125	620	15	519	2222904	D	33.942,-	D	2.275,-	13	S
DL-E 125/295-18,5/4	125	700	18,5	681	2222916	D	36.763,-	D	3.136,-	13	T
DL-E 125/305-22/4	125	700	22	748	2222912	D	42.907,-	D	3.136,-	13	T
DL-E 150/190-5,5/4	150	700	5,5	410	2159424	A	23.445,-	D	2.887,-	5	C
DL-E 150/200-7,5/4	150	700	7,5	426	2159425	B	27.222,-	D	2.887,-	5	C
DL-E 150/190-11/4	150	700	11	505	2222920	D	32.272,-	D	1.871,-	13	Q
DL-E 150/200-15/4	150	700	15	535	2226316	D	36.002,-	D	1.871,-	13	Q
DL-E 150/230-15/4	150	700	15	561	2222932	D	36.002,-	D	2.348,-	13	S
DL-E 150/240-18,5/4	150	700	18,5	641	2222928	D	40.883,-	D	2.348,-	13	S
DL-E 150/250-22/4	150	700	22	708	2222924	D	47.027,-	D	2.348,-	13	S
DL-E 200/220-15/4	200	800	15	689	2222492	D	40.806,-	D	3.222,-	14	S
DL-E 200/230-18,5/4	200	800	18,5	795	2222948	D	45.689,-	D	3.222,-	14	S
DL-E 200/240-22/4	200	800	22	862	2222944	D	49.754,-	D	3.222,-	14	S

* Grupo de empanque mecânico para ver o valor adicional em função do empanque especial escolhido

Grupo de produto: PG3

Wilo-CronoTwin-DL-E (de 4 pólos) sem sensor de pressão diferencial							Valor adicional				
Modelo	Diâmetro nominal	Comprimento	Potência nominal	Peso aprox.	Ref.			Impulsor em bronze (-L1)	Grupo GRD*	Flange cega	
	DN	mm	P ₂ kW	kg		🚚	EUR	🚚	EUR		
DL-E 100/250-11/4-R1	100	550	11	481	2222890	D	28.176,-	D	2.082,-	13	S
DL-E 125/240-11/4-R1	125	620	11	489	2222910	D	30.751,-	D	2.275,-	13	S

* Grupo de empanque mecânico para ver o valor adicional em função do empanque especial escolhido

Grupo de produto: PG3

Wilo-CronoTwin-DL-E (de 4 pólos) sem sensor de pressão diferencial							Valor adicional				
Modelo	Diâmetro nominal	Comprimento	Potência nominal	Peso aprox.	Ref.		Impulsor em bronze(-L1)	Grupo GRD*	Flan-ge cega		
	DN	mm	P_2 kW	kg		EUR	EUR				
DL-E 125/250-15/4-R1	125	620	15	519	2222906	D	33.278,-	D	2.275,-	13	S
DL-E 125/295-18,5/4-R1	125	700	18,5	681	2222918	D	36.100,-	D	3.136,-	13	T
DL-E 125/305-22/4-R1	125	700	22	748	2222914	D	42.243,-	D	3.136,-	13	T
DL-E 150/190-5,5/4-R1	150	700	5,5	410	2159472	B	22.781,-	D	2.887,-	5	C
DL-E 150/200-7,5/4-R1	150	700	7,5	426	2159473	B	26.558,-	D	2.887,-	5	C
DL-E 150/190-11/4-R1	150	700	11	531	2222922	D	31.611,-	D	1.871,-	13	Q
DL-E 150/200-15/4-R1	150	700	15	535	2226318	D	35.338,-	D	1.871,-	13	Q
DL-E 150/230-15/4-R1	150	700	15	561	2222934	D	35.338,-	D	2.348,-	13	S
DL-E 150/240-18,5/4-R1	150	700	18,5	641	2222930	D	40.220,-	D	2.348,-	13	S
DL-E 150/250-22/4-R1	150	700	22	708	2222926	D	46.363,-	D	2.348,-	13	S
DL-E 200/220-15/4-R1	200	800	15	689	2222494	D	40.141,-	D	3.222,-	14	S
DL-E 200/230-18,5/4-R1	200	800	18,5	795	2222950	D	45.027,-	D	3.222,-	14	S
DL-E 200/240-22/4-R1	200	800	22	862	2222946	D	49.091,-	D	3.222,-	14	S

* Grupo de empanque mecânico para ver o valor adicional em função do empanque especial escolhido

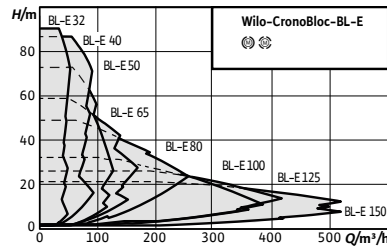

IE4

**Designação**Exemplo: **BL-E 32/140-2,2/2-R1**

BL	Série
-E	Com conversor de frequência integrado
32/	Diâmetro da ligação na descarga (mm)
140-	Diâmetro do impulsor (mm)
2,2/	Potência do motor (kW)
2	Número de pólos
-R1	Sem sensor de pressão diferencial

Acessórios/Valor adicional	Página
IR-Stick	308
Kits consola para fixação	262
Sensor de pressão diferencial (DDG)	286
Módulos IF	285
Sistema de regulação S Ce-HVAC	266
Sistema de regulação C Ce-HVAC	274
Empanque mecânico especial	297

Wilo-CronoBloc-BL-E**Tipo**

Bomba simples de rotor seco controlada electronicamente em construção monobloco e com ligação flangeada

Aplicação

Todos os sistemas de aquecimento de água quente, sistemas de ar condicionado, circuitos fechados de refrigeração e sistemas de circulação industriais

Incluído

- Bomba
- Instruções de instalação e de utilização

Opções

- Variante ...-H1 com voluta em ferro fundido nodular (com custo adicional)
- Variante ...-S1/-S2 empanque mecânico especial (com custo adicional) para aplicações com misturas de glicol (dependendo das temperaturas e concentrações)

Indicação

Motores com classe de eficiência energética IE4

Indicações gerais – Diretiva ErP (Ecodesign)

O índice mínimo de eficiência MEI desta gama de bombas é $\geq 0,4$. Podem ser encontradas informações mais pormenorizadas sobre os valores MEI no catálogo online da Wilo disponível em www.wilo.pt

Características especiais/vantagens do produto

- Economia de energia devido à adaptação electrónica integrada da velocidade
- Interfaces opcionais para comunicação via bus através de módulos IF conectáveis
- Fácil de utilizar graças à comprovada tecnologia de botão verde e ao ecrã
- Protecção total do motor integrada (termistor) com sistema de disparo electrónico
- Fácil de utilizar devido ao desempenho e às dimensões principais em conformidade com a norma EN 733
- Gama de temperaturas do fluido -20°C a 140°C
- Pressão nominal PN 16
- Tensão: 3~400V/50 Hz

Grupo de produto: PG3

Wilo-CronoBloc-BL-E.../2 (de 2 pólos) com sensor de pressão diferencial							Valor adicional				
Modelo	Diâmetro nominal		Potência nominal	Peso aprox.	Ref.		Impulsor em bronze(-L1)	Suporte motor/hidráulico (ver pág. 261)	Grupo GRD*		
	asp.	imp.	P ₂ kW	kg		EUR	EUR	Ref.			
BL-E 32/95-1,5/2	32	50	1,5	50	2222270	C	4.762,-	D	515,-	-/-	12
BL-E 32/105-2,2/2	32	50	2,2	51	2222434	C	5.475,-	D	515,-	-/-	12
BL-E 32/115-3/2	32	50	3	62	2222426	C	6.109,-	D	515,-	-/4213026	12
BL-E 32/125-4/2	32	50	4	69	2222430	C	6.863,-	D	515,-	-/4213026	12
BL-E 32/150-4/2	32	50	4	75	2222278	C	7.204,-	D	530,-	-/-	12
BL-E 32/160-5,5/2	32	50	5,5	100	2222274	C	7.939,-	D	530,-	4213054/4213027	12
BL-E 32/190-5,5/2	32	50	5,5	107	2222438	C	8.337,-	D	580,-	4213054/-	12
BL-E 32/200-7,5/2	32	50	7,5	112	2222282	C	8.790,-	D	580,-	4213054/-	12
BL-E 32/230-11/2	32	50	11	186	2221178	C	11.070,-	D	831,-	4213065/-	12
BL-E 32/250,1-11/2	32	50	11	181	2221166	C	9.962,-	D	802,-	4213065/-	12
BL-E 32/240-15/2	32	50	15	193	2221174	C	12.481,-	D	831,-	4213065/-	12
BL-E 32/250-18,5/2	32	50	18,5	208	2221170	C	15.132,-	D	831,-	4213065/-	12
BL-E 40/85-1,5/2	40	65	1,5	53	2234164	C	4.879,-			-/-	12
BL-E 40/95-2,2/2	40	65	2,2	53	2222294	C	5.509,-	D	515,-	-/-	12
BL-E 40/105-3/2	40	65	3	64	2222290	C	6.358,-	D	515,-	-/4213026	12
BL-E 40/115-4/2	40	65	4	71	2222286	C	6.991,-	D	515,-	-/4213026	12
BL-E 40/125-5,5/2	40	65	5,5	98	2222442	C	7.789,-	D	515,-	4213054/4213028	12
BL-E 40/140-5,5/2	40	65	5,5	103	2222302	C	8.202,-	D	515,-	4213054/4213027	12
BL-E 40/150-7,5/2	40	65	7,5	107	2222298	C	8.905,-	D	515,-	4213054/4213027	12
BL-E 40/190-11/2	40	65	11	175	2221186	C	11.442,-	D	613,-	4213065/4213026	12
BL-E 40/200-15/2	40	65	15	182	2221182	C	13.873,-	D	613,-	4213065/4213026	12
BL-E 40/235-18,5/2	40	65	18,5	211	2221194	C	16.820,-	D	659,-	4213065/-	12
BL-E 40/245-22/2	40	65	22	257	2221190	C	19.089,-	D	659,-	-/-	12
BL-E 50/95-3/2	50	65	3	66	2222318	C	6.721,-	D	545,-	-/-	12
BL-E 50/105-4/2	50	65	4	73	2222314	C	7.283,-	D	545,-	-/-	12
BL-E 50/115-5,5/2	50	65	5,5	100	2222310	C	8.453,-	D	545,-	4213054/4213027	12
BL-E 50/125-7,5/2	50	65	7,5	105	2222306	C	9.391,-	D	545,-	4213054/4213027	12
BL-E 50/155-7,5/2	50	65	7,5	111	2222322	C	9.876,-	D	605,-	4213054/-	12
BL-E 50/160-11/2	50	65	11	169	2221198	C	11.734,-	D	605,-	4213065/4213026	12
BL-E 50/180-15/2	50	65	15	188	2221210	C	14.266,-	D	586,-	4213065/4213026	12
BL-E 50/190-18,5/2	50	65	18,5	202	2221206	C	16.973,-	D	586,-	4213065/4213026	12
BL-E 50/200-22/2	50	65	22	248	2221202	C	19.385,-	D	586,-	-/4213026	12
BL-E 50/230-22/2	50	65	22	255	2221214	C	20.348,-	D	683,-	-/-	12
BL-E 65/95-4/2	65	80	4	79	2222338	C	7.398,-	D	510,-	-/-	12
BL-E 65/105-5,5/2	65	80	5,5	105	2222334	C	8.707,-	D	510,-	4213054/-	12
BL-E 65/115-7,5/2	65	80	7,5	110	2222330	C	9.960,-	D	510,-	4213054/-	12
BL-E 65/140-11/2	65	80	11	173	2221226	C	12.406,-	D	567,-	4213065/4213030	12
BL-E 65/150-15/2	65	80	15	180	2221222	C	14.388,-	D	567,-	4213065/4213030	12
BL-E 65/160-18,5/2	65	80	18,5	194	2221218	C	17.062,-	D	567,-	4213065/4213030	12
BL-E 65/180-22/2	65	80	22	253	2221230	C	19.535,-	D	637,-	-/-	12
BL-E 80/120-11/2	80	100	11	178	2221246	C	12.682,-	D	634,-	4213065/-	12
BL-E 80/130-15/2	80	100	15	185	2221242	C	14.613,-	D	634,-	4213065/-	12
BL-E 80/140-18,5/2	80	100	18,5	200	2221238	C	17.095,-	D	634,-	4213065/-	12

* Grupo de empanque mecânico para ver o valor adicional em função do empanque especial escolhido

☞ S - em stock ; A - aprox 2 semanas ; B - aprox 3 semanas ; C - aprox 4 semanas ; D - sob consulta
Reservado ao direito de introduzir modificações, para mais informação técnica consulte os nossos catálogos.

Aquecimento, climatização e refrigeração

Grupo de produto: PG3

Wilo-CronoBloc-BL-E.../2 (de 2 pólos) com sensor de pressão diferencial							Valor adicional				
Modelo	Diâmetro nominal		Potência nominal	Peso aprox.	Ref.		Impulsor em bronze(-L1)	Suporte motor/hidráulico (ver pág. 261)	Grupo GRD*		
	asp.	imp.	P_2 kW	kg							
BL-E 80/150-22/2	80	100	22	245	2221234	C	19.710,-	D	634,-	-/-	12
BL-E 80/170-22/2	80	100	22	264	2221250	C	20.690,-	D	872,-	-/-	13
BL-E 100/130-15/2	100	125	15	204	2221262	C	16.068,-	D	826,-	4213056/-	13
BL-E 100/140-18,5/2	100	125	18,5	219	2221258	C	18.798,-	D	826,-	4213056/-	13
BL-E 100/150-22/2	100	125	22	264	2221254	C	21.674,-	D	826,-	4213065/-	13

* Grupo de empanque mecânico para ver o valor adicional em função do empanque especial escolhido

Grupo de produto: PG3

Wilo-CronoBloc-BL-E.../4 (de 4 pólos) com sensor de pressão diferencial							Valor adicional				
Modelo	Diâmetro nominal		Potência nominal	Peso aprox.	Ref.		Impulsor em bronze(-L1)	Suporte motor/hidráulico (ver pág. 261)	Grupo GRD*		
	asp.	imp.	P_2 kW	kg							
BL-E 50/250-5,5/4	50	65	5,5	145	2222326	C	8.357,-	D	683,-	4213063/-	12
BL-E 50/315-11/4	50	65	11	242	2221090	C	10.456,-	D	1.391,-	4213073/-	13
BL-E 65/245-5,5/4	65	80	5,5	168	2222346	C	9.737,-	D	962,-	4213041/-	13
BL-E 65/250-7,5/4	65	80	7,5	175	2222342	C	11.057,-	D	962,-	4213041/-	13
BL-E 65/305-11/4	65	80	11	246	2221098	C	13.069,-	D	1.403,-	4213073/-	13
BL-E 65/315-15/4	65	80	15	261	2221094	C	15.683,-	D	1.403,-	4213073/-	13
BL-E 80/190-5,5/4	80	100	5,5	153	2222350	C	9.437,-	D	872,-	4213063/-	13
BL-E 80/200-7,5/4	80	100	7,5	160	2222446	C	10.336,-	D	872,-	4213063/-	13
BL-E 80/240-7,5/4	80	100	7,5	180	2222354	C	10.884,-	D	1.067,-	4213041/-	13
BL-E 80/250-11/4	80	100	11	222	2221102	C	14.524,-	D	1.067,-	4213056/-	13
BL-E 80/295-15/4	80	100	15	268	2221114	C	16.152,-	D	1.514,-	4213045/-	13
BL-E 80/305-18,5/4	80	100	18,5	309	2221110	C	17.342,-	D	1.514,-	4213047/-	13
BL-E 80/315-22/4	80	100	22	342	2221106	C	20.683,-	D	1.514,-	4213047/-	13
BL-E 100/190-5,5/4	100	125	5,5	165	2222362	C	9.740,-	D	963,-	4213041/-	13
BL-E 100/200-7,5/4	100	125	7,5	172	2222358	C	10.803,-	D	963,-	4213041/-	13
BL-E 100/240-11/4	100	125	11	232	2221122	C	14.610,-	D	1.166,-	4213073/-	13
BL-E 100/250-15/4	100	125	15	247	2221118	C	16.998,-	D	1.166,-	4213073/-	13
BL-E 100/295-18,5/4	100	125	18,5	318	2221130	C	18.260,-	D	1.607,-	4213047/-	13
BL-E 100/305-22/4	100	125	22	351	2221126	C	22.990,-	D	1.607,-	4213047/-	13
BL-E 125/170-5,5/4	125	150	5,5	183	2222370	C	10.446,-	D	959,-	4213043/-	13
BL-E 125/180-7,5/4	125	150	7,5	190	2222366	C	11.621,-	D	959,-	4213043/-	13
BL-E 125/190-11/4	125	150	11	238	2221134	C	14.343,-	D	959,-	4213045/-	13
BL-E 125/230-15/4	125	150	15	258	2221146	C	17.231,-	D	1.203,-	4213045/-	13
BL-E 125/240-18,5/4	125	150	18,5	299	2221142	C	20.223,-	D	1.203,-	4213047/-	13
BL-E 125/250-22/4	125	150	22	332	2221138	C	23.626,-	D	1.203,-	4213047/-	13
BL-E 150/180-7,5/4	150	200	7,5	219	2222450	C	12.781,-	D	1.244,-	4213025/-	13
BL-E 150/190-11/4	150	200	11	267	2221154	C	15.770,-	D	1.244,-	4213046/-	13
BL-E 150/200-15/4	150	200	15	282	2221150	C	18.946,-	D	1.244,-	4213046/-	13
BL-E 150/230-18,5/4	150	200	18,5	343	2221162	C	22.235,-	D	1.651,-	4213048/-	14
BL-E 150/240-22/4	150	200	22	376	2221158	C	25.982,-	D	1.651,-	4213048/-	14

* Grupo de empanque mecânico para ver o valor adicional em função do empanque especial escolhido

Grupo de produto: PG3

Wilo-CronoBloc-BL-E.../2-R1 (de 2 pólos) sem sensor de pressão diferencial							Valor adicional				
Modelo	Diâmetro nominal		Potência nominal	Peso aprox.	Ref.		Impulsor em bronze(-L1)	Suporte motor/hidráulico (ver pág. 261)	Grupo GRD*		
	asp.	imp.	P_2 kW	kg		EUR					EUR
BL-E 32/95-1,5/2-R1	32	50	1,5	50	2222272	C	4.097,-	D	515,-	-/-	12
BL-E 32/105-2,2/2-R1	32	50	2,2	51	2222436	C	4.811,-	D	515,-	-/-	12
BL-E 32/115-3/2-R1	32	50	3	62	2222428	C	5.444,-	D	515,-	-/4213026	12
BL-E 32/125-4/2-R1	32	50	4	69	2222432	C	6.200,-	D	515,-	-/4213026	12
BL-E 32/150-4/2-R1	32	50	4	75	2222280	C	6.201,-	D	530,-	-/-	12
BL-E 32/160-5,5/2-R1	32	50	5,5	100	2222276	C	7.280,-	D	530,-	4213054/4213027	12
BL-E 32/190-5,5/2-R1	32	50	5,5	107	2222440	C	7.674,-	D	580,-	4213054/-	12
BL-E 32/200-7,5/2-R1	32	50	7,5	112	2222284	C	8.130,-	D	580,-	4213054/-	12
BL-E 32/230-11/2-R1	32	50	11	186	2221180	C	10.408,-	D	831,-	4213065/-	12
BL-E 32/250,1-11/2-R1	32	50	11	181	2221168	C	9.299,-	D	802,-	4213065/-	12
BL-E 32/240-15/2-R1	32	50	15	193	2221176	C	11.817,-	D	831,-	4213065/-	12
BL-E 32/250-18,5/2-R1	32	50	18,5	208	2221172	C	14.468,-	D	831,-	4213065/-	12
BL-E 40/85-1,5/2-R1	40	65	1,5	53	2234166	C	4.288,-			-/-	12
BL-E 40/95-2,2/2-R1	40	65	2,2	53	2222296	C	4.849,-	D	515,-	-/-	12
BL-E 40/105-3/2-R1	40	65	3	64	2222292	C	5.696,-	D	515,-	-/4213026	12
BL-E 40/115-4/2-R1	40	65	4	71	2222288	C	6.327,-	D	515,-	-/4213026	12
BL-E 40/125-5,5/2-R1	40	65	5,5	98	2222444	C	7.126,-	D	515,-	4213054/4213028	12
BL-E 40/140-5,5/2-R1	40	65	5,5	103	2222304	C	7.538,-	D	515,-	4213054/4213027	12
BL-E 40/150-7,5/2-R1	40	65	7,5	107	2222300	C	8.243,-	D	515,-	4213054/4213027	12
BL-E 40/190-11/2-R1	40	65	11	175	2221188	C	10.778,-	D	613,-	4213065/4213026	12
BL-E 40/200-15/2-R1	40	65	15	182	2221184	C	13.208,-	D	613,-	4213065/4213026	12
BL-E 40/235-18,5/2-R1	40	65	18,5	211	2221196	C	16.157,-	D	659,-	4213065/-	12
BL-E 40/245-22/2-R1	40	65	22	257	2221192	C	18.425,-	D	659,-	-/-	12
BL-E 50/95-3/2-R1	50	65	3	66	2222320	C	6.055,-	D	545,-	-/-	12
BL-E 50/105-4/2-R1	50	65	4	73	2222316	C	6.621,-	D	545,-	-/-	12
BL-E 50/115-5,5/2-R1	50	65	5,5	100	2222312	C	7.791,-	D	545,-	4213054/4213027	12
BL-E 50/125-7,5/2-R1	50	65	7,5	105	2222308	C	8.726,-	D	545,-	4213054/4213027	12
BL-E 50/155-7,5/2-R1	50	65	7,5	111	2222324	C	9.214,-	D	605,-	4213054/-	12
BL-E 50/160-11/2-R1	50	65	11	169	2221200	C	11.069,-	D	605,-	4213065/4213026	12
BL-E 50/180-15/2-R1	50	65	15	188	2221212	C	13.605,-	D	586,-	4213065/4213026	12
BL-E 50/190-18,5/2-R1	50	65	18,5	202	2221208	C	16.310,-	D	586,-	4213065/4213026	12
BL-E 50/200-22/2-R1	50	65	22	248	2221204	C	18.722,-	D	586,-	-/4213026	12
BL-E 50/230-22/2-R1	50	65	22	255	2221216	C	19.683,-	D	683,-	-/-	12
BL-E 65/95-4/2-R1	65	80	4	79	2222340	C	6.735,-	D	510,-	-/-	12
BL-E 65/105-5,5/2-R1	65	80	5,5	105	2222336	C	8.043,-	D	510,-	4213054/-	12
BL-E 65/115-7,5/2-R1	65	80	7,5	110	2222332	C	9.297,-	D	510,-	4213054/-	12
BL-E 65/140-11/2-R1	65	80	11	173	2221228	C	11.743,-	D	567,-	4213065/4213030	12
BL-E 65/150-15/2-R1	65	80	15	180	2221224	C	13.725,-	D	567,-	4213065/4213030	12
BL-E 65/160-18,5/2-R1	65	80	18,5	194	2221220	C	16.399,-	D	567,-	4213065/4213030	12
BL-E 65/180-22/2-R1	65	80	22	253	2221232	C	18.872,-	D	637,-	-/-	12
BL-E 80/120-11/2-R1	80	100	11	178	2221248	C	12.019,-	D	634,-	4213065/-	12
BL-E 80/130-15/2-R1	80	100	15	185	2221244	C	13.948,-	D	634,-	4213065/-	12

* Grupo de empaque mecânico para ver o valor adicional em função do empaque especial escolhido

= S - em stock ; A - aprox 2 semanas ; B - aprox 3 semanas ; C - aprox 4 semanas ; D - sob consulta
Reservado ao direito de introduzir modificações, para mais informação técnica consulte os nossos catálogos.

Aquecimento, climatização e refrigeração

Grupo de produto: PG3

Wilo-CronoBloc-BL-E.../2-R1 (de 2 pólos) sem sensor de pressão diferencial							Valor adicional				
Modelo	Diâmetro nominal		Potência nominal	Peso aprox.	Ref.			Impulsor em bronze(-L1)	Suporte motor/hidráulico (ver pág. 261)	Grupo GRD*	
	asp.	imp.	P_2 kW	kg							
BL-E 80/140-18,5/2-R1	80	100	18,5	200	2221240	C	16.432,-	D	634,-	4213065/-	12
BL-E 80/150-22/2-R1	80	100	22	245	2221236	C	19.047,-	D	634,-	-/-	12
BL-E 80/170-22/2-R1	80	100	22	264	2221252	C	20.026,-	D	872,-	-/-	13
BL-E 100/130-15/2-R1	100	125	15	204	2221264	C	15.404,-	D	826,-	4213056/-	13
BL-E 100/140-18,5/2-R1	100	125	18,5	219	2221260	C	18.134,-	D	826,-	4213056/-	13
BL-E 100/150-22/2-R1	100	125	22	264	2221256	C	21.011,-	D	826,-	4213065/-	13

* Grupo de empanque mecânico para ver o valor adicional em função do empanque especial escolhido

Grupo de produto: PG3

Wilo-CronoBloc-BL-E.../4-R1 (de 4 pólos) sem sensor de pressão diferencial							Valor adicional				
Modelo	Diâmetro nominal		Potência nominal	Peso aprox.	Ref.			Impulsor em bronze(-L1)	Suporte motor/hidráulico (ver pág. 261)	Grupo GRD*	
	asp.	imp.	P_2 kW	kg							
BL-E 50/250-5,5/4-R1	50	65	5,5	145	2222328	C	7.695,-	D	683,-	4213063/-	12
BL-E 50/315-11/4-R1	50	65	11	242	2221092	C	9.792,-	D	1.391,-	4213073/-	13
BL-E 65/245-5,5/4-R1	65	80	5,5	168	2222348	C	9.074,-	D	962,-	4213041/-	13
BL-E 65/250-7,5/4-R1	65	80	7,5	175	2222344	C	10.396,-	D	962,-	4213041/-	13
BL-E 65/305-11/4-R1	65	80	11	246	2221100	C	12.405,-	D	1.403,-	4213073/-	13
BL-E 65/315-15/4-R1	65	80	15	261	2221096	C	15.018,-	D	1.403,-	4213073/-	13
BL-E 80/190-5,5/4-R1	80	100	5,5	153	2222352	C	8.775,-	D	872,-	4213063/-	13
BL-E 80/200-7,5/4-R1	80	100	7,5	160	2222448	C	9.672,-	D	872,-	4213063/-	13
BL-E 80/240-7,5/4-R1	80	100	7,5	180	2222356	C	10.223,-	D	1.067,-	4213041/-	13
BL-E 80/250-11/4-R1	80	100	11	222	2221104	C	13.861,-	D	1.067,-	4213056/-	13
BL-E 80/295-15/4-R1	80	100	15	268	2221116	C	15.488,-	D	1.514,-	4213045/-	13
BL-E 80/305-18,5/4-R1	80	100	18,5	309	2221112	C	16.679,-	D	1.514,-	4213047/-	13
BL-E 80/315-22/4-R1	80	100	22	342	2221108	C	20.020,-	D	1.514,-	4213047/-	13
BL-E 100/190-5,5/4-R1	100	125	5,5	165	2222364	C	9.078,-	D	963,-	4213041/-	13
BL-E 100/200-7,5/4-R1	100	125	7,5	172	2222360	C	10.137,-	D	963,-	4213041/-	13
BL-E 100/240-11/4-R1	100	125	11	232	2221124	C	13.945,-	D	1.166,-	4213073/-	13
BL-E 100/250-15/4-R1	100	125	15	247	2221120	C	16.337,-	D	1.166,-	4213073/-	13
BL-E 100/295-18,5/4-R1	100	125	18,5	318	2221132	C	17.598,-	D	1.607,-	4213047/-	13
BL-E 100/305-22/4-R1	100	125	22	351	2221128	C	22.326,-	D	1.607,-	4213047/-	13
BL-E 125/170-5,5/4-R1	125	150	5,5	183	2222372	C	9.784,-	D	959,-	4213043/-	13
BL-E 125/180-7,5/4-R1	125	150	7,5	190	2222368	C	10.957,-	D	959,-	4213043/-	13
BL-E 125/190-11/4-R1	125	150	11	238	2221136	C	13.678,-	D	959,-	4213045/-	13
BL-E 125/230-15/4-R1	125	150	15	258	2221148	C	16.568,-	D	1.203,-	4213045/-	13
BL-E 125/240-18,5/4-R1	125	150	18,5	299	2221144	C	19.560,-	D	1.203,-	4213047/-	13
BL-E 125/250-22/4-R1	125	150	22	332	2221140	C	22.965,-	D	1.203,-	4213047/-	13
BL-E 150/180-7,5/4-R1	150	200	7,5	219	2222452	C	12.118,-	D	1.244,-	4213025/-	13
BL-E 150/190-11/4-R1	150	200	11	267	2221156	C	15.107,-	D	1.244,-	4213046/-	13
BL-E 150/200-15/4-R1	150	200	15	282	2221152	C	18.283,-	D	1.244,-	4213046/-	13
BL-E 150/230-18,5/4-R1	150	200	18,5	343	2221164	C	21.571,-	D	1.651,-	4213048/-	14
BL-E 150/240-22/4-R1	150	200	22	376	2221160	C	25.982,-	D	1.651,-	4213048/-	14

* Grupo de empanque mecânico para ver o valor adicional em função do empanque especial escolhido



IE4

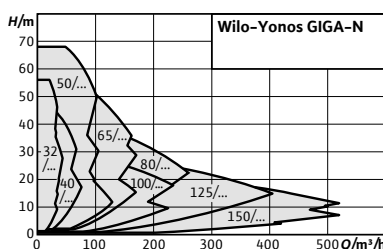

Designação

Exemplo:

Yonos GIGA-N

40/

125

5,5/

2

-R1

-P5

Yonos GIGA-N 40/125-5,5/2-R1

Série

Diâmetro da flange de aspiração (mm)

Diâmetro nominal do impulsor [mm]

Potência do motor (kW)

Número de pólos

Sem sensor de pressão diferencial

Acoplamento sem espaçador

Acessórios

Acessórios	Página
IR-Stick	308
Sensor de pressão diferencial (DDG)	286
Módulos IF	285
Sistema de regulação SCe-HVAC	266
Sistema de regulação CCe-HVAC	274
Empanque mecânico especial	297

Wilo-Yonos GIGA-N



Tipo

Bomba centrífuga de aspiração axial monocelular com controlo electrónico. Montada sobre estrado com ligação por flange e regulação electrónica da velocidade.

Aplicação

- Bombagem de água de aquecimento (de acordo com a VDI 2035), água fria e misturas de água e glicol sem substâncias abrasivas em sistemas de aquecimento, ar condicionado e refrigeração.
- Aplicações para irrigação, construção, indústria em geral, centrais eléctricas, etc.

Incluído

- Bomba
- Instruções de instalação e de utilização
- Completamente montado no estrado com acoplamento, protecção do acoplamento e motor com conversor de frequência integrado

Opções

- Variante ...-S1/-S2 com empaque mecânico especial (custo adicional)

Indicação

Motores com classe de eficiência energética IE4



Indicações gerais - Diretiva ErP (Ecodesign)

O índice mínimo de eficiência MEI desta gama de bombas é $\geq 0,4$. Podem ser encontradas informações mais pormenorizadas sobre os valores MEI no catálogo online da Wilo disponível em www.wilo.pt

Características especiais/vantagens do produto



- Bomba eficiente devido à utilização de motores IE4
- Revestimento por cataforese de todos os componentes em ferro fundido para uma elevada resistência à corrosão e uma longa vida útil
- As dimensões normalizadas de acordo com a norma EN 733 fazem dela uma bomba para aplicação universal
- Ajuste fácil graças à tecnologia de botão verde
- Manutenção fácil graças a um espaçador com design amovível (versão standard)
- Interfaces opcionais para ligação à Gestão Técnica Centralizada através do módulo de encaixe IF

Grupo de produto: PG4

Wilo-YONOS GIGA-N (2 pólos) com espaçador										
	Potência motor	Ref.				Impulsor em bronze (-L1)		Impulsor INOX (-L4)		Grupo GRD*
	P_2 / kW			EUR		EUR		EUR		
Yonos GIGA-N 32/160-5,5/2-R1	5,5	6088910	C	7.949,-	D	573,-	D	573,-	12	
Yonos GIGA-N 32/200-5,5/2-R1	5,5	6088912	C	8.044,-	D	626,-	D	626,-	12	
Yonos GIGA-N 32/200-7,5/2-R1	7,5	6088914	C	8.858,-	D	626,-	D	626,-	12	
Yonos GIGA-N 40/125-5,5/2-R1	5,5	6088922	C	8.063,-	D	556,-	D	556,-	12	
Yonos GIGA-N 40/160-5,5/2-R1	5,5	6088982	C	8.252,-	D	556,-	D	556,-	12	
Yonos GIGA-N 40/160-7,5/2-R1	7,5	6088984	C	9.208,-	D	556,-	D	556,-	12	
Yonos GIGA-N 40/160-11/2-R1	11	6088986	C	11.254,-	D	556,-	D	556,-	12	
Yonos GIGA-N 40/200-7,5/2-R1	7,5	6088924	C	9.352,-	D	661,-	D	661,-	12	
Yonos GIGA-N 40/200-15/2-R1	15	6088926	C	12.324,-	D	661,-	D	661,-	12	
Yonos GIGA-N 50/125-5,5/2-R1	5,5	6088932	C	8.407,-	D	588,-	D	588,-	12	
Yonos GIGA-N 50/125-7,5/2-R1	7,5	6088934	C	9.404,-	D	588,-	D	588,-	12	
Yonos GIGA-N 50/160-5,5/2-R1	5,5	6088936	C	8.181,-	D	653,-	D	653,-	12	
Yonos GIGA-N 50/160-7,5/2-R1	7,5	6088938	C	9.162,-	D	653,-	D	653,-	12	
Yonos GIGA-N 50/160-11/2-R1	11	6088940	C	11.321,-	D	653,-	D	653,-	12	
Yonos GIGA-N 50/200-18,5/2-R1	18	6088942	C	14.153,-	D	632,-	D	632,-	12	
Yonos GIGA-N 50/200-22/2-R1	22	6088944	C	16.072,-	D	632,-	D	632,-	12	
Yonos GIGA-N 65/125-5,5/2-R1	5,5	6088948	C	8.064,-	D	550,-	D	550,-	12	
Yonos GIGA-N 65/125-7,5/2-R1	7,5	6088950	C	9.026,-	D	550,-	D	550,-	12	
Yonos GIGA-N 65/125-11/2-R1	11	6088952	C	11.151,-	D	550,-	D	550,-	12	
Yonos GIGA-N 65/160-7,5/2-R1	7,5	6088954	C	9.197,-	D	612,-	D	612,-	12	
Yonos GIGA-N 65/160-11/2-R1	11	6088956	C	11.326,-	D	612,-	D	612,-	12	
Yonos GIGA-N 65/160-15/2-R1	15	6088958	C	12.425,-	D	612,-	D	612,-	12	
Yonos GIGA-N 65/160-18,5/2-R1	18,5	6088960	C	13.958,-	D	612,-	D	612,-	12	
Yonos GIGA-N 65/200-11/2-R1	11	6088962	C	12.316,-	D	688,-	D	688,-	12	
Yonos GIGA-N 65/200-15/2-R1	15	6088964	C	13.464,-	D	688,-	D	688,-	12	
Yonos GIGA-N 65/200-18,5/2-R1	18,5	6088966	C	15.010,-	D	688,-	D	688,-	12	
Yonos GIGA-N 65/200-22/2-R1	22	6088968	C	16.676,-	D	688,-	D	688,-	12	
Yonos GIGA-N 80/160-11/2-R1	11	6088970	C	12.568,-	D	685,-	D	685,-	12	
Yonos GIGA-N 80/160-15/2-R1	15	6088972	C	13.560,-	D	685,-	D	685,-	12	
Yonos GIGA-N 80/160-18,5/2-R1	18,5	6088974	C	15.407,-	D	685,-	D	685,-	12	
Yonos GIGA-N 80/160-22/2-R1	22	6088976	C	17.269,-	D	685,-	D	685,-	12	

* Grupo de empanque mecânico para ver o valor adicional em função do empanque especial escolhido

Grupo de produto: PG4

Wilo-YONOS GIGA-N (2 pólos) sem espaçador										
	Potência motor	Ref.				Impulsor em bronze (-L1)		Impulsor INOX (-L4)		Grupo GRD*
	P_2 / kW			EUR		EUR		EUR		
Yonos GIGA-N 32/160-5,5/2-P5-R1	5,5	6088911	C	7.672,-	D	573,-	D	573,-	12	
Yonos GIGA-N 32/200-5,5/2-P5-R1	5,5	6088913	C	7.769,-	D	626,-	D	626,-	12	
Yonos GIGA-N 32/200-7,5/2-P5-R1	7,5	6088915	C	8.582,-	D	626,-	D	626,-	12	
Yonos GIGA-N 40/125-5,5/2-P5-R1	5,5	6088923	C	7.786,-	D	556,-	D	556,-	12	
Yonos GIGA-N 40/160-5,5/2-P5-R1	5,5	6088983	C	7.976,-	D	556,-	D	556,-	12	
Yonos GIGA-N 40/160-7,5/2-P5-R1	7,5	6088985	C	8.931,-	D	556,-	D	556,-	12	
Yonos GIGA-N 40/160-11/2-P5-R1	11	6088987	C	10.978,-	D	556,-	D	556,-	12	

* Grupo de empanque mecânico para ver o valor adicional em função do empanque especial escolhido

Grupo de produto: PG4

Wilo-YONOS GIGA-N (2 pólos) sem espaçador					Grupo de produto: PG4				
	Potência motor	Ref.			Impulsor em bronze (-L1)		Impulsor INOX (-L4)	Grupo GRD*	
	P_2 kW			EUR		EUR		EUR	
Yonos GIGA-N 40/200-7,5/2-P5-R1	7,5	6088925	C	9.077,-	D	661,-	D	661,-	12
Yonos GIGA-N 40/200-15/2-P5-R1	15	6088927	C	12.047,-	D	661,-	D	661,-	12
Yonos GIGA-N 50/125-5,5/2-P5-R1	5,5	6088933	C	8.133,-	D	588,-	D	588,-	12
Yonos GIGA-N 50/125-7,5/2-P5-R1	7,5	6088935	C	9.128,-	D	588,-	D	588,-	12
Yonos GIGA-N 50/160-5,5/2-P5-R1	5,5	6088937	C	7.904,-	D	653,-	D	653,-	12
Yonos GIGA-N 50/160-7,5/2-P5-R1	7,5	6088939	C	8.888,-	D	653,-	D	653,-	12
Yonos GIGA-N 50/160-11/2-P5-R1	11	6088941	C	11.047,-	D	653,-	D	653,-	12
Yonos GIGA-N 50/200-18,5/2-P5-R1	18,5	6088943	C	13.878,-	D	632,-	D	632,-	12
Yonos GIGA-N 50/200-22/2-P5-R1	22	6088945	C	15.762,-	D	632,-	D	632,-	12
Yonos GIGA-N 65/125-5,5/2-P5-R1	5,5	6088949	C	7.788,-	D	550,-	D	550,-	12
Yonos GIGA-N 65/125-7,5/2-P5-R1	7,5	6088951	C	8.751,-	D	550,-	D	550,-	12
Yonos GIGA-N 65/125-11/2-P5-R1	11	6088953	C	10.876,-	D	550,-	D	550,-	12
Yonos GIGA-N 65/160-7,5/2-P5-R1	7,5	6088955	C	8.922,-	D	612,-	D	612,-	12
Yonos GIGA-N 65/160-11/2-P5-R1	11	6088957	C	11.051,-	D	612,-	D	612,-	12
Yonos GIGA-N 65/160-15/2-P5-R1	15	6088959	C	12.149,-	D	612,-	D	612,-	12
Yonos GIGA-N 65/160-18,5/2-P5-R1	18,5	6088961	C	13.683,-	D	612,-	D	612,-	12
Yonos GIGA-N 65/200-11/2-P5-R1	11	6088963	C	12.038,-	D	688,-	D	688,-	12
Yonos GIGA-N 65/200-15/2-P5-R1	15	6088965	C	13.188,-	D	688,-	D	688,-	12
Yonos GIGA-N 65/200-18,5/2-P5-R1	18,5	6088967	C	14.735,-	D	688,-	D	688,-	12
Yonos GIGA-N 65/200-22/2-P5-R1	22	6088969	C	16.361,-	D	688,-	D	688,-	12
Yonos GIGA-N 80/160-11/2-P5-R1	11	6088971	C	12.291,-	D	685,-	D	685,-	12
Yonos GIGA-N 80/160-15/2-P5-R1	15	6088973	C	13.286,-	D	685,-	D	685,-	12
Yonos GIGA-N 80/160-18,5/2-P5-R1	18,5	6088975	C	15.132,-	D	685,-	D	685,-	12
Yonos GIGA-N 80/160-22/2-P5-R1	22	6088977	C	16.959,-	D	685,-	D	685,-	12

* Grupo de empaque mecânico para ver o valor adicional em função do empaque especial escolhido

Grupo de produto: PG4

Wilo-YONOS GIGA-N (4 pólos) com espaçador					Grupo de produto: PG4				
	Potência motor	Ref.			Impulsor em bronze (-L1)		Impulsor INOX (-L4)	Grupo GRD*	
	P_2 kW			EUR		EUR		EUR	
Yonos GIGA-N 80/200-5,5/4-R1	5,5	6089032	C	9.538,-	D	848,-	D	848,-	13
Yonos GIGA-N 80/200-7,5/4-R1	7,5	6089034	C	10.512,-	D	848,-	D	848,-	13
Yonos GIGA-N 100/200-5,5/4-R1	5,5	6088988	C	10.404,-	D	935,-	D	935,-	13
Yonos GIGA-N 100/200-7,5/4-R1	7,5	6088990	C	11.404,-	D	935,-	D	935,-	13
Yonos GIGA-N 100/250-5,5/4-R1	5,5	6088992	C	12.221,-	D	1.134,-	D	1.134,-	13
Yonos GIGA-N 100/250-7,5/4-R1	7,5	6088994	C	12.010,-	D	1.134,-	D	1.134,-	13
Yonos GIGA-N 100/250-11/4-R1	11	6088996	C	13.793,-	D	1.134,-	D	1.134,-	13
Yonos GIGA-N 100/250-15/4-R1	15	6088998	C	15.152,-	D	1.134,-	D	1.134,-	13
Yonos GIGA-N 125/200-5,5/4-R1	5,5	6089000	C	10.806,-	D	932,-	D	932,-	13
Yonos GIGA-N 125/200-7,5/4-R1	7,5	6089002	C	11.733,-	D	932,-	D	932,-	13
Yonos GIGA-N 125/200-11/4-R1	11	6089004	C	13.743,-	D	932,-	D	932,-	13
Yonos GIGA-N 125/200-15/4-R1	15	6089006	C	14.806,-	D	932,-	D	932,-	13
Yonos GIGA-N 125/250-7,5/4-R1	7,5	6089008	C	14.045,-	D	1.169,-	D	1.169,-	13

* Grupo de empaque mecânico para ver o valor adicional em função do empaque especial escolhido

Grupo de produto: PG4

Wilo-YONOS GIGA-N (4 pólos) com espaçador				Grupo de produto: PG4				
	Potência motor	Ref.			Impulsor em bronze (-L1)		Impulsor INOX (-L4)	Grupo GRD*
	P_2 kW			EUR		EUR	EUR	
Yonos GIGA-N 125/250-11/4-R1	11	6089010	C	14.488,-	D	1.169,-	1.169,-	13
Yonos GIGA-N 125/250-15/4-R1	15	6089012	C	15.855,-	D	1.169,-	1.169,-	13
Yonos GIGA-N 125/250-18,5/4-R1	18,5	6089014	C	17.885,-	D	1.169,-	1.169,-	13
Yonos GIGA-N 125/250-22/4-R1	22	6089016	C	18.178,-	D	1.169,-	1.169,-	13
Yonos GIGA-N 150/200-7,5/4-R1	7,5	6089018	C	14.381,-	D	1.209,-	1.209,-	13
Yonos GIGA-N 150/200-11/4-R1	11	6089020	C	16.041,-	D	1.209,-	1.209,-	13
Yonos GIGA-N 150/200-15/4-R1	15	6089022	C	17.371,-	D	1.209,-	1.209,-	13
Yonos GIGA-N 150/250-11/4-R1	11	6089024	C	17.598,-	D	1.604,-	1.604,-	14
Yonos GIGA-N 150/250-15/4-R1	15	6089026	C	18.449,-	D	1.604,-	1.604,-	14
Yonos GIGA-N 150/250-18,5/4-R1	18,5	6089028	C	20.495,-	D	1.604,-	1.604,-	14
Yonos GIGA-N 150/250-22/4-R1	22	6089030	C	22.485,-	D	1.604,-	1.604,-	14

* Grupo de empanque mecânico para ver o valor adicional em função do empanque especial escolhido

Grupo de produto: PG4

Wilo-YONOS GIGA-N (4 pólos) sem espaçador				Grupo de produto: PG4				
	Potência motor	Ref.			Impulsor em bronze (-L1)		Impulsor INOX (-L4)	Grupo GRD*
	P_2 kW			EUR		EUR	EUR	
Yonos GIGA-N 80/200-5,5/4-P5-R1	5,5	6089033	C	9.263,-	D	848,-	848,-	13
Yonos GIGA-N 80/200-7,5/4-P5-R1	7,5	6089035	C	10.235,-	D	848,-	848,-	13
Yonos GIGA-N 100/200-5,5/4-P5-R1	5,5	6088989	C	10.129,-	D	935,-	935,-	13
Yonos GIGA-N 100/200-7,5/4-P5-R1	7,5	6088991	C	11.128,-	D	935,-	935,-	13
Yonos GIGA-N 100/250-5,5/4-P5-R1	5,5	6088993	C	11.946,-	D	1.134,-	1.134,-	13
Yonos GIGA-N 100/250-7,5/4-P5-R1	7,5	6088995	C	11.734,-	D	1.134,-	1.134,-	13
Yonos GIGA-N 100/250-11/4-P5-R1	11	6088997	C	13.517,-	D	1.134,-	1.134,-	13
Yonos GIGA-N 100/250-15/4-P5-R1	15	6088999	C	14.875,-	D	1.134,-	1.134,-	13
Yonos GIGA-N 125/200-5,5/4-P5-R1	5,5	6089001	C	10.531,-	D	932,-	932,-	13
Yonos GIGA-N 125/200-7,5/4-P5-R1	7,5	6089003	C	11.458,-	D	932,-	932,-	13
Yonos GIGA-N 125/200-11/4-P5-R1	11	6089005	C	13.468,-	D	932,-	932,-	13
Yonos GIGA-N 125/200-15/4-P5-R1	15	6089007	C	14.531,-	D	932,-	932,-	13
Yonos GIGA-N 125/250-7,5/4-P5-R1	7,5	6089009	C	13.771,-	D	1.169,-	1.169,-	13
Yonos GIGA-N 125/250-11/4-P5-R1	11	6089011	C	14.214,-	D	1.169,-	1.169,-	13
Yonos GIGA-N 125/250-15/4-P5-R1	15	6089013	C	15.581,-	D	1.169,-	1.169,-	13
Yonos GIGA-N 125/250-18,5/4-P5-R1	18,5	6089015	C	17.570,-	D	1.169,-	1.169,-	13
Yonos GIGA-N 125/250-22/4-P5-R1	22	6089017	C	17.866,-	D	1.169,-	1.169,-	13
Yonos GIGA-N 150/200-7,5/4-P5-R1	7,5	6089019	C	14.106,-	D	1.209,-	1.209,-	13
Yonos GIGA-N 150/200-11/4-P5-R1	11	6089021	C	15.766,-	D	1.209,-	1.209,-	13
Yonos GIGA-N 150/200-15/4-P5-R1	15	6089023	C	17.097,-	D	1.209,-	1.209,-	13
Yonos GIGA-N 150/250-11/4-P5-R1	11	6089025	C	17.319,-	D	1.604,-	1.604,-	14
Yonos GIGA-N 150/250-15/4-P5-R1	15	6089027	C	18.175,-	D	1.604,-	1.604,-	14
Yonos GIGA-N 150/250-18,5/4-P5-R1	18,5	6089029	C	20.179,-	D	1.604,-	1.604,-	14
Yonos GIGA-N 150/250-22/4-P5-R1	22	6089031	C	22.173,-	D	1.604,-	1.604,-	14

* Grupo de empanque mecânico para ver o valor adicional em função do empanque especial escolhido



Modificação da gama

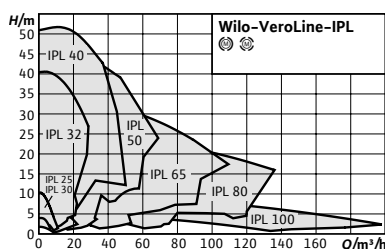

Designação

Exemplo: **IPL 25/70-0,12/2**

IPL	Série
25/	Diâmetro da ligação (mm)
70-	Diâmetro do impulsor (mm)
0,12/	Potência nominal do motor (kW)
2	Número de pólos

Acessórios/Valor adicional	Página
Kit consola para fixação	262
Relés de disparo para sensores PTC	295
Sistema de regulação SC-HVAC	266
Sistema de regulação CC-HVAC	274
Empanque mecânico especial	297

Wilo-VeroLine-IPL



Tipo

Bomba de rotor seco, Inline, com ligação roscada ou flangeada

Aplicação

Todos os sistemas de aquecimento de água quente, sistemas de ar condicionado, circuitos fechados de refrigeração e sistemas de circulação industriais

Incluído

- Bomba
- Instruções de instalação e de utilização

Opções

- Variante ...-H4 com flanges PN6/10 (com custo adicional)
- Variante ...-H5 com voluta PN16 (com custo adicional)
- Outras tensões e frequências, bem como versões ATEX, a pedido
- Variante ...-S1/-S2 empanque mecânico especial (custo adicional) para aplicações com misturas de água/glicol (dependendo das temperaturas e concentrações)
- Ver o grupo GRD nas tabelas das páginas seguintes para o empanque correspondente
- Variante ...-C10C com revestimento para ambiente C5 (a custo adicional)

Indicação

- Motores com classe de eficiência energética IE3 para motores $\geq 0,75$ kW

Características especiais/vantagens do produto

- Elevada protecção contra a corrosão através de revestimento por cataforese
- Canais de drenagem de condensados nas caixas do motor e lanternas incluídas de série
- Versão standard: Motor com veio prolongado
- Versão N: Bomba de veio dividido com motor standard V1 em aço inoxidável
- Empanque mecânico independente do sentido de rotação
- Gama de temperaturas do fluido -20°C a $+120^{\circ}\text{C}$
- Pressão nominal PN 10
- Tensão:
 - para bombas até 3 kW: 3~230/400 V, 50 Hz
 - para bombas > 3 kW: 3~400/690 V, 50Hz

Indicações gerais – Diretiva ErP (Ecodesign)

O índice de eficiência mínima MEI mínimo desta gama de bombas é $\geq 0,4$. Para mais informações sobre os valores MEI de cada tipo de bomba, consulte o catálogo online da Wilo, disponível em www.wilo.pt

Wilo-VeroLine-IPL (de 2 pólos)										
Modelo	Classe IE	Diâmetro nominal	Ligação da tubagem	Comprimento	Potência motor	Peso aprox.	Ref.		EUR	Grupo GRD**
		DN	Rp	mm	kW	kg				
IPL 25/70-0,12/2	IE2	-	1	180	0,12	7	2089569	S	1.152,-	10
IPL 25/80-0,12/2	IE2	-	1	180	0,12	7	2089570	S	1.162,-	10
IPL 25/85-0,18/2	IE2	-	1	180	0,18	9	2089571	S	1.188,-	10
IPL 25/90-0,25/2	IE2	-	1	180	0,25	9	2089572	S	1.348,-	10
IPL 30/70-0,12/2	IE2	-	1¼	180	0,12	7	2089573	A	1.152,-	10
IPL 30/80-0,12/2	IE2	-	1¼	180	0,12	7	2089574	S	1.162,-	10
IPL 30/85-0,18/2	IE2	-	1¼	180	0,18	9	2089575	S	1.188,-	10
IPL 30/90-0,25/2	IE2	-	1¼	180	0,25	9	2089576	S	1.348,-	10
IPL 32/85-0,37/2*	IE2	32	-	260	0,37	19	2150335	S	1.567,-	3
IPL 32/95-0,55/2*	IE2	32	-	260	0,55	22	2150336	S	1.580,-	3
IPL 32/105-0,75/2*	IE3	32	-	260	0,75	21	2152928	S	1.705,-	3
IPL 32/125-1,1/2*	IE3	32	-	260	1,1	25	2152929	S	1.954,-	3
IPL 32/135-1,1/2*	IE3	32	-	260	1,1	25	2152930	S	1.954,-	3
IPL 32/135-1,5/2*	IE3	32	-	260	1,5	30	2152931	S	2.037,-	3
IPL 32/155-3/2	IE3	32	-	320	3	50	2231804	A	2.334,-	12
IPL 32/165-4/2	IE3	32	-	320	4	56	2231806	A	3.161,-	12
IPL 40/75-0,12/2	IE2	40	-	250	0,12	18	2155494	A	1.300,-	3
IPL 40/90-0,37/2*	IE2	40	-	250	0,37	19	2089584	S	1.623,-	3
IPL 40/115-0,55/2*	IE2	40	-	250	0,55	20	2089585	S	1.954,-	3
IPL 40/120-1,5/2*	IE3	40	-	320	1,5	33	2121201	S	2.114,-	3
IPL 40/130-2,2/2*	IE3	40	-	320	2,2	34	2121202	S	2.264,-	3
IPL 40/150-3/2*	IE3	40	-	320	3	39	2121203	S	2.472,-	3
IPL 40/160-4/2*	IE3	40	-	320	4	46	2121204	S	2.848,-	3
IPL 40/165-4/2	IE3	40	-	340	4	58	2231808	A	3.295,-	12
IPL 40/175-5,5/2	IE3	40	-	340	5,5	66	2231810	A	3.540,-	12
IPL 40/195-7,5/2	IE3	40	-	390	7,5	81	2231812	A	3.647,-	12
IPL 50/95-0,55/2*	IE2	50	-	280	0,55	22	2152442	S	1.964,-	3
IPL 50/105-0,75/2*	IE3	50	-	280	0,75	23	2152934	S	2.106,-	3
IPL 50/120-1,5/2*	IE3	50	-	340	1,5	36	2121209	S	2.125,-	3
IPL 50/130-2,2/2*	IE3	50	-	340	2,2	37	2121210	S	2.371,-	3
IPL 50/140-3/2*	IE3	50	-	340	3	42	2121211	S	2.581,-	3
IPL 50/150-4/2*	IE3	50	-	340	4	49	2121212	S	2.796,-	3
IPL 50/115-4/2	IE3	50	-	340	4	58	2231814	A	3.281,-	12
IPL 50/145-5,5/2	IE3	50	-	340	5,5	69	2231816	A	3.540,-	12
IPL 50/155-7,5/2	IE3	50	-	340	7,5	77	2231818	A	4.020,-	12
IPL 50/165-7,5/2	IE3	50	-	440	7,5	85	2231820	A	4.020,-	12
IPL 65/110-2,2/2*	IE3	65	-	340	2,2	39	2121219	S	2.136,-	3
IPL 65/115-1,5/2*	IE3	65	-	340	1,5	37	2121218	S	2.475,-	3
IPL 65/120-3/2*	IE3	65	-	340	3	44	2121220	S	2.684,-	3
IPL 65/130-4/2*	IE3	65	-	340	4	51	2121221	S	2.977,-	3
IPL 65/115-5,5/2	IE3	65	-	340	5,5	68	2231822	A	3.634,-	12
IPL 65/125-7,5/2	IE3	65	-	340	7,5	75	2231824	A	3.830,-	12
IPL 65/135-5,5/2	IE3	65	-	430	5,5	76	2231826	A	3.634,-	12
IPL 65/145-7,5/2	IE3	65	-	430	7,5	83	2231828	A	4.031,-	12
IPL 80/105-3/2*	IE3	80	-	360	3	50	2121229	S	2.888,-	3

* Execução N possível

** Grupo de empanque mecânico para ver o valor adicional em função do empanque especial escolhido

☞ = S - em stock ; A - aprox 2 semanas ; B - aprox 3 semanas ; C - aprox 4 semanas ; D - sob consulta
 Reservado ao direito de introduzir modificações, para mais informação técnica consulte os nossos catálogos.

Grupo de produto: PG3IPL

Wilo-VeroLine-IPL (de 2 pólos)										
Modelo	Classe IE	Diâmetro nominal	Ligação da tubagem	Comprimento	Potência motor	Peso aprox.	Ref.			Grupo GRD**
		DN	Rp	mm	kW	kg			EUR	
IPL 80/110-4/2*	IE3	80	-	360	4	56	2121189	A	3.172,-	3
IPL 80/115-2,2/2*	IE3	80	-	360	2,2	43	2121228	S	2.597,-	3
IPL 80/120-4/2*	IE3	80	-	360	4	56	2121230	S	3.155,-	3
IPL 80/135-5,5/2	IE3	80	-	400	5,5	73	2231830	A	3.657,-	12
IPL 80/145-7,5/2	IE3	80	-	400	7,5	81	2231832	A	4.180,-	12

* Execução N possível

** Grupo de empanque mecânico para ver o valor adicional em função do empanque especial escolhido

Grupo de produto: PG3IPL

Wilo-VeroLine-IPL (de 4 pólos)										
Modelo	Classe IE	Diâmetro nominal	Comprimento	Potência motor	Peso aprox.	Ref.				Grupo GRD**
		DN	mm	P ₂ kW	m kg				EUR	
IPL 32/105-0,12/4*	IE2	32	260	0,12	18	2150342	S		1.775,-	3
IPL 32/135-0,25/4*	IE2	32	260	0,25	19	2150343	S		1.874,-	3
IPL 40/80-0,09/4	IE2	40	250	0,09	14	2089695	A		1.300,-	3
IPL 40/110-0,12/4*	IE2	40	250	0,12	18	2089553	A		1.330,-	3
IPL 40/130-0,25/4*	IE2	40	320	0,25	21	2089554	S		1.907,-	3
IPL 40/160-0,37/4*	IE2	40	320	0,37	22	2089555	S		1.941,-	3
IPL 50/105-0,12/4*	IE2	50	280	0,12	20	2150344	A		1.933,-	3
IPL 50/120-0,25/4*	IE2	50	340	0,25	24	2112395	S		1.982,-	3
IPL 50/130-0,37/4*	IE2	50	340	0,37	25	2089557	S		2.014,-	3
IPL 50/160-0,55/4*	IE2	50	340	0,55	29	2089558	S		2.024,-	3
IPL 65/110-0,25/4*	IE2	65	340	0,25	26	2129203	A		1.937,-	3
IPL 65/120-0,37/4*	IE2	65	340	0,37	27	2129204	S		2.016,-	3
IPL 65/130-0,55/4*	IE2	65	340	0,55	31	2129205	S		2.148,-	3
IPL 80/120-0,55/4*	IE2	80	360	0,55	37	2129206	S		2.389,-	3
IPL 80/125-0,75/4	IE3	80	360	0,75	41	2121190	S		2.414,-	3
IPL 80/140-1,1/4	IE3	80	360	1,1	42	2121191	S		2.461,-	3
IPL 100/125-1,1/4	IE3	100	500	1,1	73	2231834	A		2.982,-	12
IPL 100/135-1,5/4	IE3	100	500	1,5	74	2231836	A		3.196,-	12
IPL 100/145-2,2/4	IE3	100	500	2,2	92	2231838	A		3.605,-	12
IPL 100/155-3/4	IE3	100	500	3	95	2231840	A		3.716,-	12

* Execução N possível

** Grupo de empanque mecânico para ver o valor adicional em função do empanque especial escolhido

Curvas (de 2 pólos)

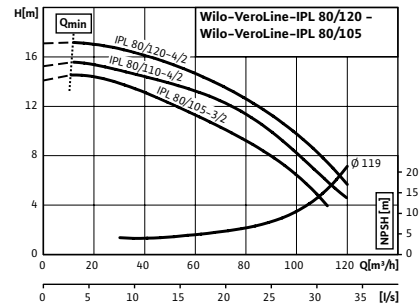
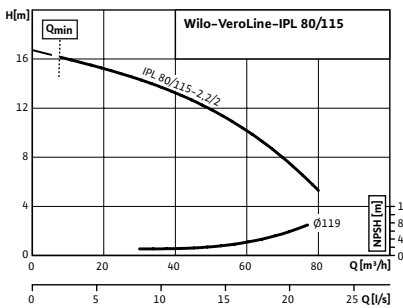
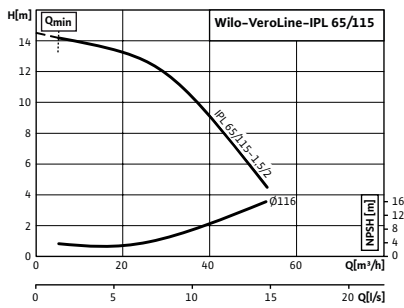
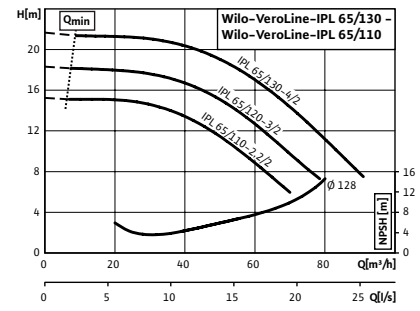
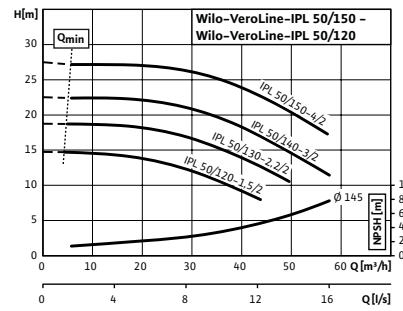
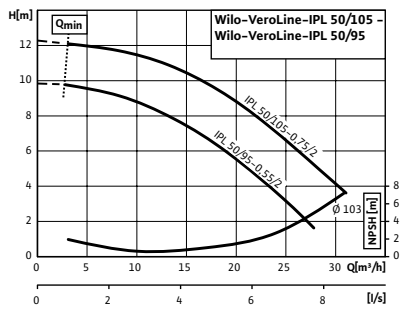
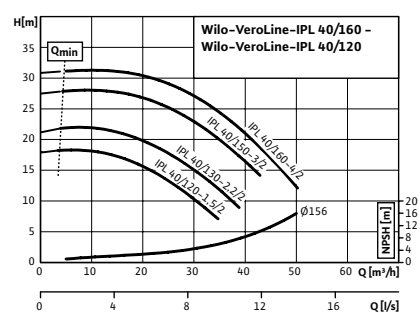
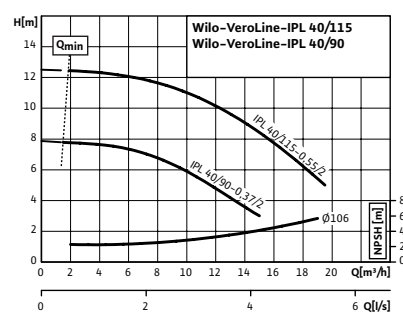
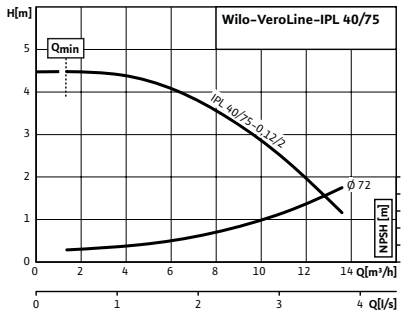
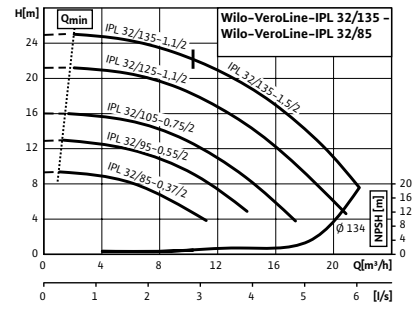
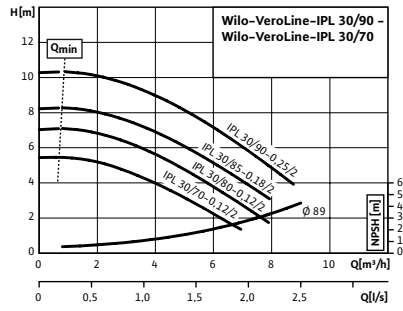
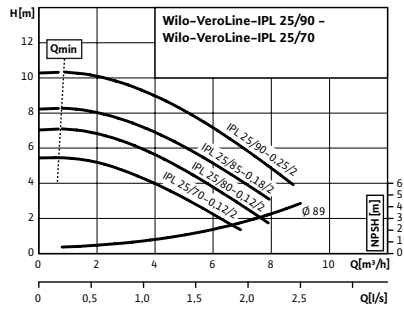

Curvas (de 4 pólos)

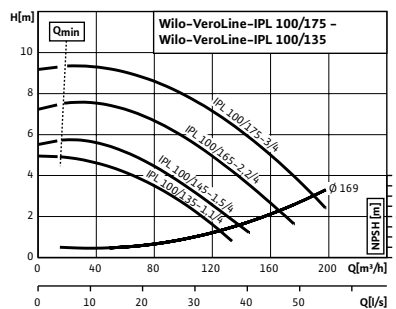
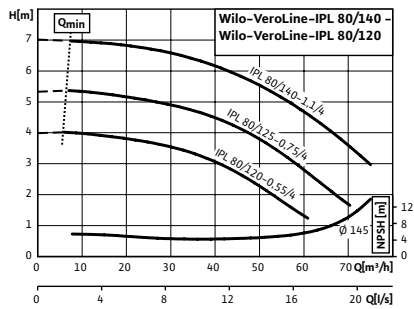
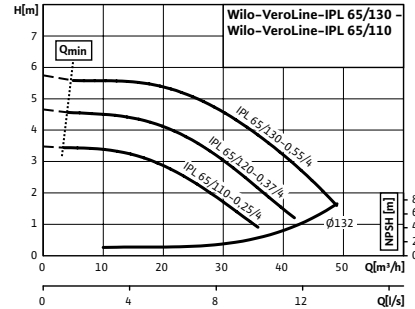
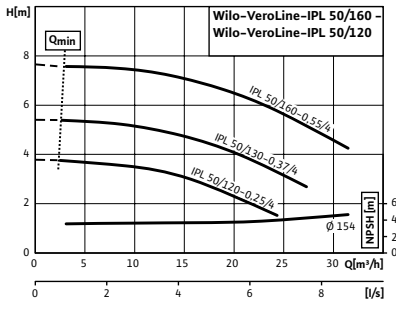
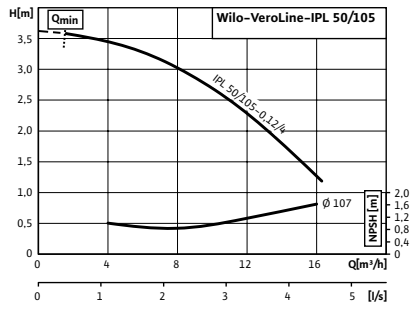
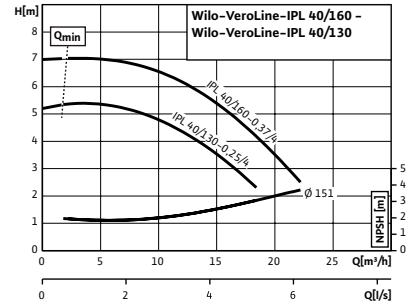
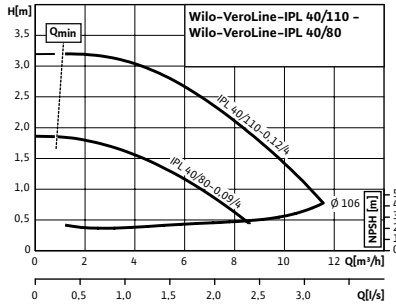
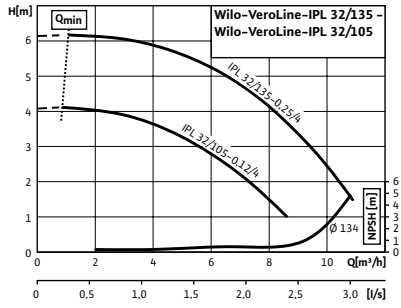

Aquecimento, climatização e refrigeração



Modificação da gama

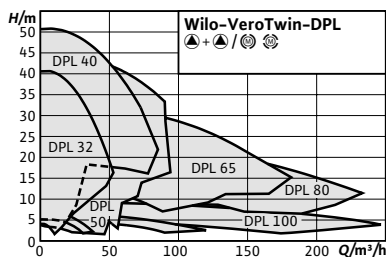

Acessórios/Valor adicional	Página
Kit consola para fixação	262
Relés de disparo para sensores PTC	295
Sistema de regulação SC-HVAC	266
Sistema de regulação CC-HVAC	274
Flanges cegas	306
Empanque mecânico especial	297

Designação

Exemplo: **DPL 32/85-0,37/2**

DPL	Série
32/	Diâmetro da ligação (mm)
85-	Diâmetro do impulsor (mm)
0,37/	Potência nominal do motor (kW)
2	Número de pólos

Wilo-VeroTwin-DPL



Tipo

Bomba dupla de rotor seco, Inline, com ligação flangeada

Aplicação

Todos os sistemas de aquecimento de água quente, sistemas de ar condicionado, circuitos fechados de refrigeração e sistemas de circulação industriais

Incluído

- Bomba
- Instruções de instalação e de utilização

Opções

- Variante ...-H5 com voluta PN16 (a custo adicional)
- Outras tensões e frequências, bem como aprovação ATEX, a pedido
- Variante ...-S1/-S2 empanque mecânico especial (com custo adicional) para aplicações com misturas de água/glicol (dependendo das temperaturas e concentrações)
- Variante ...-C10C com revestimento para ambiente C5 (a custo adicional)

Indicação

- Motores com classe de eficiência energética IE3 para motores $\geq 0,75$ kW

Indicações gerais - Diretiva ErP (Ecodesign)

O índice de eficiência mínima MEI mínimo desta gama de bombas é $\geq 0,4$. Para mais informações sobre os valores MEI de cada tipo de bomba, consulte o catálogo online da Wilo, disponível em www.wilo.pt.

Características especiais/vantagens do produto

- A concepção de bomba dupla reduz os requisitos de espaço e os custos de instalação
- Funcionamento principal/reserva ou de pico de carga (através de unidade de controlo externa)
- Elevada protecção contra a corrosão através de revestimento por cataforese
- Versão standard: Motor com veio prolongado
- Versão N: Bomba com veio dividido e motor standard B5 ou V1 em aço inoxidável
- Pressão nominal PN 10
- Tensão:
 - para bombas até 3 kW: 3~230/400 V, 50 Hz
 - para bombas > 3 kW: 3~400/690 V, 50Hz

Grupo de produto: PG3IPL

Wilo-VeroTwin-DPL (de 2 pólos)										
Modelo	Classe IE	Diâmetro nominal DN	Comprimento l ₀ mm	Potência motor P ₂ kW	Peso aprox. m kg	Ref.			Grupo GRD**	Flange cega
								EUR		
DPL 32/85-0,37/2*	IE2	32	260	0,37	36	2150365	S	3.130,-	3	F
DPL 32/95-0,55/2*	IE2	32	260	0,55	41	2150366	S	3.163,-	3	F
DPL 32/105-0,75/2*	IE3	32	260	0,75	45	2121239	S	3.410,-	3	F
DPL 32/125-1,1/2*	IE3	32	260	1,1	53	2121240	S	3.905,-	3	F
DPL 32/135-1,1/2*	IE3	32	260	1,1	53	2121241	S	3.905,-	3	F
DPL 32/135-1,5/2*	IE3	32	260	1,5	63	2155462	S	4.071,-	3	F
DPL 32/155-3/2	IE3	32	320	3	93	2231842	A	4.670,-	12	B
DPL 32/165-4/2	IE3	32	320	4	105	2231844	A	6.321,-	12	B
DPL 40/75-0,12/2	IE2	40	250	0,12	37	2157302	B	2.598,-	3	G
DPL 40/90-0,37/2*	IE2	40	250	0,37	39	2089642	S	3.247,-	3	G
DPL 40/115-0,55/2*	IE2	40	250	0,55	41	2089643	S	3.905,-	3	G
DPL 40/120-1,5/2*	IE3	40	320	1,5	65	2121244	S	4.227,-	3	F
DPL 40/130-2,2/2*	IE3	40	320	2,2	67	2121245	S	4.524,-	3	F
DPL 40/150-3/2*	IE3	40	320	3	78	2121246	S	4.948,-	3	F
DPL 40/160-4/2*	IE3	40	320	4	91	2121247	B	5.694,-	3	F
DPL 40/155-4/2	IE3	40	340	4	106	2231846	A	6.589,-	12	B
DPL 40/165-5,5/2	IE3	40	340	5,5	123	2231848	A	7.080,-	12	B
DPL 40/205-7,5/2	IE3	40	390	7,5	151	2231850	A	7.292,-	12	C
DPL 50/95-0,55/2*	IE2	50	280	0,55	41	2152445	S	3.926,-	3	G
DPL 50/105-0,75/2*	IE3	50	280	0,75	43	2155465	S	4.215,-	3	G
DPL 50/120-1,5/2*	IE3	50	340	1,5	66	2121252	S	4.247,-	3	F
DPL 50/130-2,2/2*	IE3	50	340	2,2	68	2121253	S	4.740,-	3	F
DPL 50/140-3/2*	IE3	50	340	3	79	2121254	S	5.163,-	3	F
DPL 50/150-4/2*	IE3	50	340	4	92	2121255	S	5.588,-	3	F
DPL 50/115-4/2	IE3	50	340	4	106	2231852	A	6.561,-	12	A
DPL 50/145-5,5/2	IE3	50	340	5,5	129	2231854	A	7.080,-	12	B
DPL 50/155-7,5/2	IE3	50	340	7,5	145	2231856	A	8.040,-	12	B
DPL 50/165-7,5/2	IE3	50	440	7,5	159	2231858	A	8.040,-	12	C
DPL 65/110-2,2/2*	IE3	65	340	2,2	76	2121262	S	4.953,-	3	F
DPL 65/115-1,5/2*	IE3	65	340	1,5	72	2121261	S	4.270,-	3	H
DPL 65/120-3/2*	IE3	65	340	3	87	2121263	S	5.369,-	3	F
DPL 65/130-4/2*	IE3	65	340	4	100	2121264	S	5.949,-	3	F
DPL 65/115-5,5/2	IE3	65	340	5,5	129	2231860	A	7.270,-	12	A
DPL 65/125-7,5/2	IE3	65	340	7,5	144	2231862	A	7.661,-	12	A
DPL 65/135-5,5/2	IE3	65	430	5,5	143	2231864	A	7.270,-	12	B
DPL 65/145-7,5/2	IE3	65	430	7,5	158	2231866	A	8.060,-	12	B
DPL 80/105-3/2*	IE3	80	360	3	90	2121272	B	5.774,-	3	F
DPL 80/110-4/2*	IE3	80	360	4	103	2121273	B	6.311,-	3	F

* Execução N possível

** Grupo de empanque mecânico para ver o valor adicional em função do empanque especial escolhido

Wilo-VeroTwin-DPL (de 4 pólos)									Grupo de produto: PG3IPL	
Modelo	Classe IE	Diâmetro nominal	Comprimento	Potência motor	Peso aprox.	Ref.			Grupo GRD**	Flan-ge cega
		DN	l0 mm	P ₂ kW	m kg			EUR		
DPL 80/115-2,2/2*	IE3	80	360	2,2	80	2121271	S	5.191,-	3	H
DPL 80/120-4/2*	IE3	80	360	4	103	2155463	B	6.344,-	3	F
DPL 80/120-5,5/2	IE3	80	360	5,5	109	2155464	B	7.315,-	3	F
DPL 80/135-5,5/2	IE3	80	400	5,5	140	2231868	A	8.360,-	12	A
DPL 80/145-7,5/2	IE3	80	400	7,5	154	2231870	A	8.360,-	12	A
DPL 32/105-0,12/4*	IE2	32	260	0,12	34	2150372	B	3.547,-	3	F
DPL 32/135-0,25/4*	IE2	32	260	0,25	35	2150373	S	3.745,-	3	F
DPL 40/130-0,25/4*	IE2	40	320	0,25	42	2089620	A	3.817,-	3	F
DPL 40/160-0,37/4*	IE2	40	320	0,37	44	2089621	S	3.883,-	3	F
DPL 50/105-0,12/4*	IE2	50	280	0,12	37	2150374	B	3.866,-	3	G
DPL 50/130-0,37/4*	IE2	50	340	0,37	46	2089623	A	4.027,-	3	F
DPL 50/160-0,55/4*	IE2	50	340	0,55	53	2089624	S	4.048,-	3	F
DPL 65/110-0,25/4*	IE2	65	340	0,25	51	2133205	B	3.876,-	3	F
DPL 65/120-0,37/4*	IE2	65	340	0,37	53	2133206	A	4.032,-	3	F
DPL 65/130-0,55/4*	IE2	65	340	0,55	61	2133207	A	4.297,-	3	F
DPL 80/120-0,55/4*	IE2	80	360	0,55	64	2133208	B	4.780,-	3	F
DPL 80/125-0,75/4*	IE3	80	360	0,75	59	2121233	B	4.831,-	3	F
DPL 80/140-1,1/4*	IE3	80	360	1,1	75	2121234	S	4.922,-	3	F
DPL 100/125-1,1/4	IE3	100	500	1,1	139	2231872	A	5.961,-	12	B
DPL 100/135-1,5/4	IE3	100	500	1,5	142	2231874	A	6.397,-	12	B
DPL 100/145-2,2/4	IE3	100	500	2,2	179	2231876	A	7.210,-	12	B
DPL 100/155-3/4	IE3	100	500	3	184	2231878	A	7.433,-	12	B

* Execução N possível

** Grupo de empanque mecânico para ver o valor adicional em função do empanque especial escolhido

Curvas (de 2 pólos)

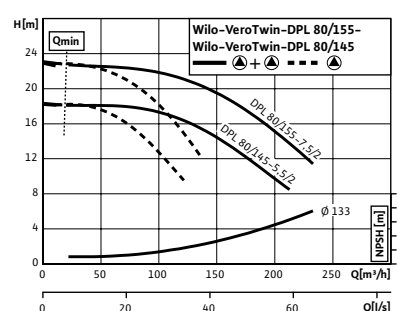
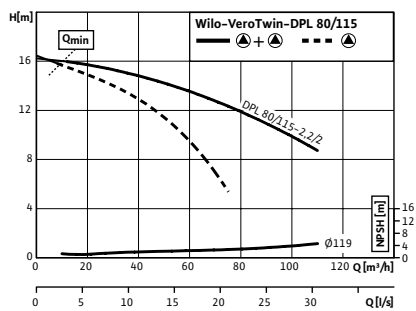
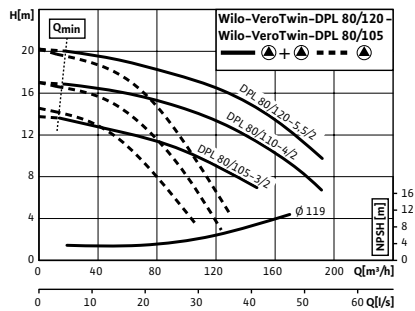
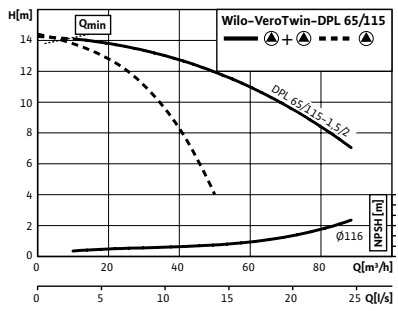
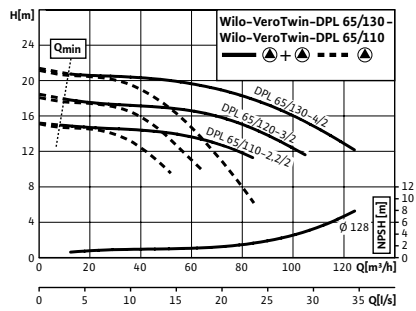
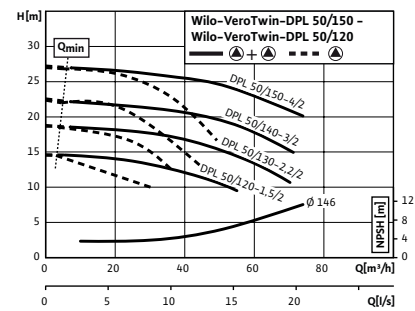
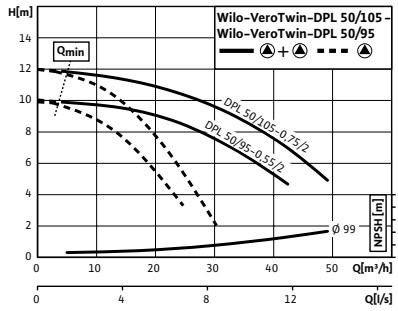
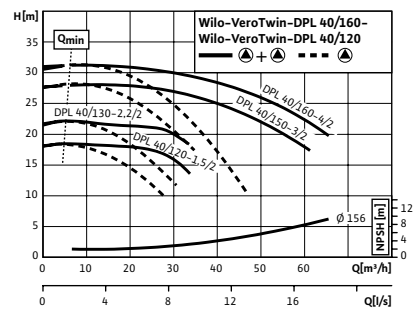
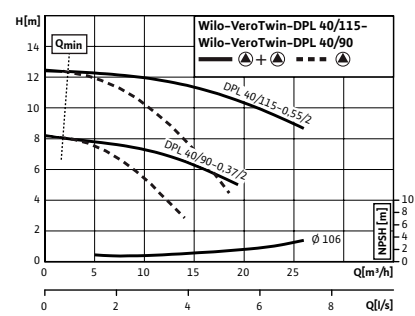
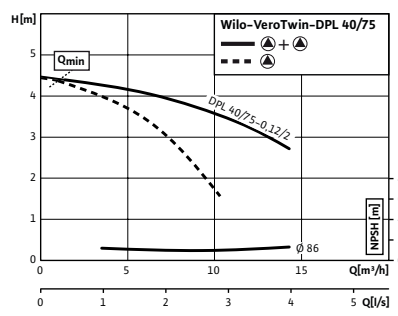
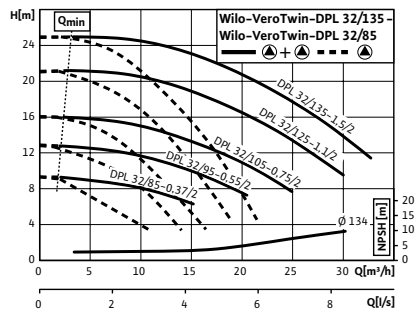

Aquecimento, climatização e refrigeração

Curvas (de 4 pólos)

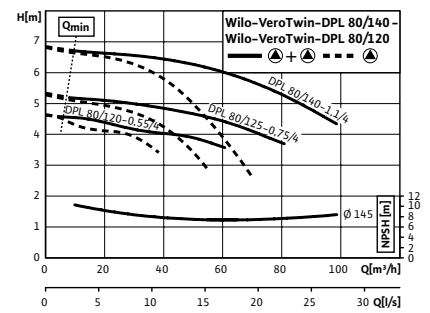
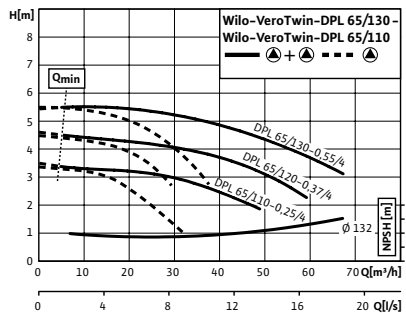
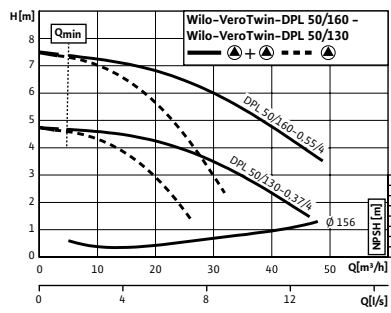
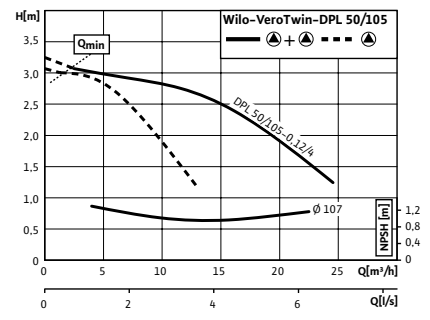
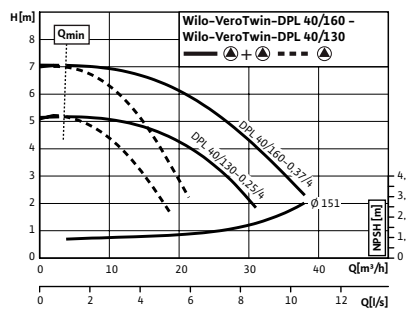
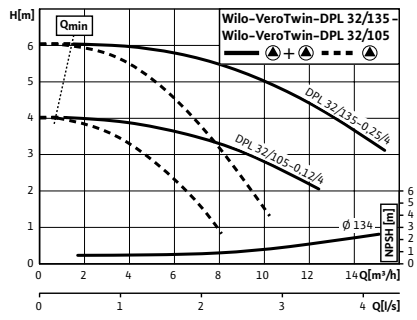



Ampliação da gama

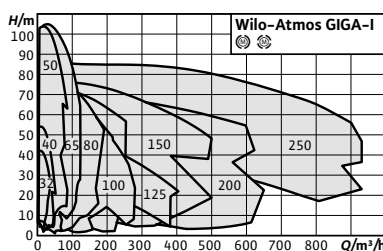

Acessórios/Valor adicional	Página
Kit consola para fixação	262
Relés de disparo para sensores PTC	295
Sistema de regulação SC-HVAC	266
Sistema de regulação CC-HVAC	274
Empanque mecânico especial	297

Designação

Exemplo: **Atmos GIGA-I 125/380-37/4-P6**

Atmos GIGA Série

- I Individual
- 125/ Diâmetro da ligação (mm)
- 380- Diâmetro do impulsor (mm)
- 37/ Potência nominal do motor (kW)
- 4 Número de pólos
- P6 Desmontável pela parte traseira e com empanque mecânico de cartucho



Wilo-Atmos GIGA-I

Tipo

Bomba de rotor seco, Inline, com ligação flangeada

Aplicação

Todos os sistemas de aquecimento de água quente, sistemas de ar condicionado, circuitos fechados de refrigeração e sistemas de circulação industriais

Incluído

- Bomba
- Instruções de instalação e de utilização

Opções

- Variante ...-H1 com voluta de ferro fundido nodular a pedido
- Variante ...-P4 para pressão de trabalho máx. 25 bar a pedido
- Variante ...-S1/-S2 empanque mecânico especial (com custo adicional) para aplicações com misturas de água/glicol (dependendo das temperaturas e concentrações)
- Outras tensões e frequências, bem como aprovação ATEX, a pedido.
- Variante ...-C10C com revestimento para ambiente C5 (a custo adicional)

Indicação

- Motores com classe de eficiência energética IE3 para motores de 0,75 kW, até 55 kW, IE4 a partir de 75 kW

Características especiais/vantagens do produto

- Custos de ciclo de vida mais baixos devido ao desempenho otimizado
- Canais de drenagem de condensados incluídos de série nas volutas dos motores
- Aplicável em sistemas de ar condicionado e refrigeração, com grande vantagem de aplicação por ter orifícios para drenagem selectiva de condensados através de um design de lanterna optimizado (patenteado)
- Elevada protecção contra a corrosão através de revestimento por cataforese
- Disponibilidade mundial de motores normalizados (de acordo com as especificações da Wilo) e vedantes mecânicos normalizados.
- Gama de temperaturas do fluido -20 °C a 140 °C
- Pressão nominal PN 16
- Tensão:
 - para bombas até 3 kW: 3~230/400 V, 50 Hz
 - para bombas > 3 kW: 3~400/690 V, 50Hz
- PTC incorporado para protecção do motor nos modelos de 5,5 kW e superiores

Indicações gerais - Diretiva ErP (Ecodesign)

O índice de eficiência mínima MEI desta gama de bombas é $\geq 0,4$, excedendo em muitos casos um valor de 0,7. Para mais informações sobre os valores MEI de cada tipo de bomba, consulte o catálogo online da Wilo, disponível em www.wilo.pt.

Wilo-Atmos GIGA-I (de 2 pólos)							Valor adicional						
Modelo	Classe IE	Diâmetro nominal	Comprimento	Potência motor	Peso aprox.	Ref.			Impulsor em bronze (-L1)		Impulsor de aço inoxidável(-L4)		Grupo GRD*
		DN		P_2	m								
		mm		kW	kg			EUR	EUR	EUR	EUR		
Atmos GIGA-I 32/130-1,5/2	IE3	32	320	1,5	60	2219022	C	2.269,-	D	503,-	D	503,-	12
Atmos GIGA-I 32/140-2,2/2	IE3	32	320	2,2	62	2219020	C	2.368,-	D	503,-	D	503,-	12
Atmos GIGA-I 32/150-3/2	IE3	32	320	3	71	2219018	C	2.846,-	D	503,-	D	503,-	12
Atmos GIGA-I 32/160-4/2	IE3	32	320	4	78	2219016	C	3.273,-	D	503,-	D	503,-	12
Atmos GIGA-I 40/130-2,2/2	IE3	40	340	2,2	63	2222626	C	2.595,-	D	518,-	D	518,-	12
Atmos GIGA-I 40/140-3/2	IE3	40	340	3	72	2219768	C	3.061,-	D	518,-	D	518,-	12
Atmos GIGA-I 40/150-4/2	IE3	40	340	4	79	2220086	C	10.012,-	D	518,-	D	518,-	12
Atmos GIGA-I 40/160-5,5/2	IE3	40	340	5,5	95	2220084	C	10.594,-	D	518,-	D	518,-	12
Atmos GIGA-I 40/200-5,5/2	IE3	40	390	5,5	102	2222508	C	3.790,-	D	566,-	D	566,-	12
Atmos GIGA-I 40/200-7,5/2	IE3	40	390	7,5	118	2220092	C	4.215,-	D	566,-	D	566,-	12
Atmos GIGA-I 40/210-7,5/2	IE3	40	390	7,5	118	2222506	C	4.215,-	D	566,-	D	566,-	12
Atmos GIGA-I 40/210-11/2	IE3	40	390	11	159	2222630	D	5.293,-	D	566,-	D	566,-	12
Atmos GIGA-I 50/85-1,5/2	IE3	50	340	1,5	59	2222628	C	2.335,-	D	503,-	D	503,-	12
Atmos GIGA-I 50/95-2,2/2	IE3	50	340	2,2	62	2220112	C	2.627,-	D	503,-	D	503,-	12
Atmos GIGA-I 50/105-3/2	IE3	50	340	3	70	2220110	C	3.201,-	D	503,-	D	503,-	12
Atmos GIGA-I 50/115-4/2	IE3	50	340	4	77	2220108	C	3.367,-	D	503,-	D	503,-	12
Atmos GIGA-I 50/125-4/2	IE3	50	340	4	77	2220106	C	3.367,-	D	503,-	D	503,-	12
Atmos GIGA-I 50/125-5,5/2	IE3	50	340	5,5	94	2220104	C	3.804,-	D	503,-	D	503,-	12
Atmos GIGA-I 50/130-4/2	IE3	50	340	4	82	2220128	C	3.367,-	D	503,-	D	503,-	12
Atmos GIGA-I 50/140-5,5/2	IE3	50	340	5,5	98	2220126	C	3.804,-	D	503,-	D	503,-	12
Atmos GIGA-I 50/150-7,5/2	IE3	50	340	7,5	114	2220124	C	4.321,-	D	503,-	D	503,-	12
Atmos GIGA-I 50/160-7,5/2	IE3	50	340	7,5	114	2220122	C	4.439,-	D	503,-	D	503,-	12
Atmos GIGA-I 50/160-11/2	IE3	50	340	11	154	2220120	C	5.660,-	D	503,-	D	503,-	12
Atmos GIGA-I 50/180-7,5/2	IE3	50	440	7,5	121	2222598	C	4.439,-	D	598,-	D	598,-	12
Atmos GIGA-I 50/190-11/2	IE3	50	440	11	162	2220142	C	5.660,-	D	598,-	D	598,-	12
Atmos GIGA-I 50/200-11/2	IE3	50	440	11	162	2220140	C	5.790,-	D	598,-	D	598,-	12
Atmos GIGA-I 50/200-15/2	IE3	50	440	15	178	2220138	C	6.109,-	D	598,-	D	598,-	12
Atmos GIGA-I 50/220-15/2	IE3	50	440	15	193	2220160	C	6.109,-	D	643,-	D	643,-	12
Atmos GIGA-I 50/230-18,5/2	IE3	50	440	18,5	212	2220158	C	6.963,-	D	643,-	D	643,-	12
Atmos GIGA-I 50/240-18,5/2	IE3	50	440	18,5	212	2220156	C	6.963,-	D	643,-	D	643,-	12
Atmos GIGA-I 50/240-22/2	IE3	50	440	22	286	2220154	C	7.975,-	D	643,-	D	643,-	12
Atmos GIGA-I 50/250-22/2	IE3	50	440	22	286	2220152	C	7.975,-	D	643,-	D	643,-	12
Atmos GIGA-I 50/250-30/2	IE3	50	440	30	338	2220150	C	9.397,-	D	643,-	D	643,-	12
Atmos GIGA-I 65/95-3/2	IE3	65	340	3	71	2219040	C	3.332,-	D	532,-	D	532,-	12
Atmos GIGA-I 65/105-4/2	IE3	65	340	4	78	2219038	C	3.376,-	D	532,-	D	532,-	12
Atmos GIGA-I 65/115-5,5/2	IE3	65	340	5,5	96	2219036	C	3.835,-	D	532,-	D	532,-	12
Atmos GIGA-I 65/125-7,5/2	IE3	65	340	7,5	112	2219034	C	4.454,-	D	532,-	D	532,-	12
Atmos GIGA-I 65/130-5,5/2	IE3	65	430	5,5	104	2220172	C	3.861,-	D	590,-	D	590,-	12
Atmos GIGA-I 65/140-7,5/2	IE3	65	430	7,5	120	2220170	C	4.469,-	D	590,-	D	590,-	12
Atmos GIGA-I 65/150-11/2	IE3	65	430	11	158	2220168	C	5.698,-	D	590,-	D	590,-	12
Atmos GIGA-I 65/160-15/2	IE3	65	430	15	174	2222612	C	6.511,-	D	590,-	D	590,-	12
Atmos GIGA-I 65/180-15/2	IE3	65	475	15	187	2220188	C	6.511,-	D	572,-	D	572,-	12
Atmos GIGA-I 65/190-15/2	IE3	65	475	15	187	2222622	C	6.634,-	D	572,-	D	572,-	12
Atmos GIGA-I 65/190-18,5/2	IE3	65	475	18,5	206	2220186	C	7.070,-	D	572,-	D	572,-	12

* Grupo de empanque mecânico para ver o valor adicional em função do empanque especial escolhido

Grupo de produto: PG3

Wilo-Atmos GIGA-I (de 2 pólos)							Valor adicional						
Modelo	Clas- se IE	Diâ- metro nomi- nal	Com- pri- men- to	Potência motor	Peso aprox.	Ref.	Impulsor em bronze (-L1)		Impulsor de aço inoxidá- vel(-L4)		Grupo GRD*		
							🚚	EUR	🚚	EUR		🚚	EUR
		DN	mm	P ₂ kW	m kg								
Atmos GIGA-I 65/200-18,5/2	IE3	65	475	18,5	206	2220184	C	7.189,-	D	572,-	D	572,-	12
Atmos GIGA-I 65/200-22/2	IE3	65	475	22	281	2220182	C	7.908,-	D	572,-	D	572,-	12
Atmos GIGA-I 65/230-18,5/2	IE3	65	475	18,5	214	2220200	C	7.189,-	D	666,-	D	666,-	12
Atmos GIGA-I 65/230-22/2	IE3	65	475	22	288	2220198	C	7.908,-	D	666,-	D	666,-	12
Atmos GIGA-I 65/240-30/2	IE3	65	475	30	340	2220196	C	9.324,-	D	666,-	D	666,-	12
Atmos GIGA-I 65/250-30/2	IE3	65	475	30	340	2220194	C	9.324,-	D	666,-	D	666,-	12
Atmos GIGA-I 65/250-37/2	IE3	65	475	37	365	2220192	C	11.089,-	D	666,-	D	666,-	12
Atmos GIGA-I 80/85-3/2	IE3	80	400	3	77	2222600	C	3.345,-	D	503,-	D	503,-	12
Atmos GIGA-I 80/95-4/2	IE3	80	400	4	84	2220224	C	3.390,-	D	497,-	D	497,-	12
Atmos GIGA-I 80/105-5,5/2	IE3	80	400	5,5	101	2220222	C	4.120,-	D	497,-	D	497,-	12
Atmos GIGA-I 80/115-7,5/2	IE3	80	400	7,5	117	2220220	C	4.736,-	D	497,-	D	497,-	12
Atmos GIGA-I 80/120-7,5/2	IE3	80	440	7,5	122	2222608	C	4.849,-	D	553,-	D	553,-	12
Atmos GIGA-I 80/125-11/2	IE3	80	400	11	156	2220218	C	6.164,-	D	497,-	D	497,-	12
Atmos GIGA-I 80/130-11/2	IE3	80	440	11	160	2220238	C	6.164,-	D	553,-	D	553,-	12
Atmos GIGA-I 80/140-15/2	IE3	80	440	15	176	2220236	C	6.902,-	D	553,-	D	553,-	12
Atmos GIGA-I 80/150-15/2	IE3	80	440	15	176	2220234	C	6.902,-	D	553,-	D	553,-	12
Atmos GIGA-I 80/150-18,5/2	IE3	80	440	18,5	195	2220232	C	7.206,-	D	553,-	D	553,-	12
Atmos GIGA-I 80/160-18,5/2	IE3	80	440	18,5	195	2222606	C	7.206,-	D	553,-	D	553,-	12
Atmos GIGA-I 80/160-22/2	IE3	80	440	22	270	2222604	C	8.132,-	D	553,-	D	553,-	12
Atmos GIGA-I 80/165-15/2	IE3	80	500	15	191	2220252	C	7.019,-	D	621,-	D	621,-	12
Atmos GIGA-I 80/165-18,5/2	IE3	80	500	18,5	210	2220250	C	7.206,-	D	621,-	D	621,-	12
Atmos GIGA-I 80/170-18,5/2	IE3	80	500	18,5	210	2220248	C	7.321,-	D	621,-	D	621,-	12
Atmos GIGA-I 80/170-22/2	IE3	80	500	22	285	2220246	C	8.132,-	D	621,-	D	621,-	12
Atmos GIGA-I 80/180-30/2	IE3	80	500	30	339	2220244	C	9.690,-	D	621,-	D	621,-	12
Atmos GIGA-I 80/190-30/2	IE3	80	500	30	339	2220242	C	9.690,-	D	621,-	D	621,-	12
Atmos GIGA-I 80/190-37/2	IE3	80	500	37	364	2220240	C	12.113,-	D	621,-	D	621,-	12
Atmos GIGA-I 80/200-37/2	IE3	80	500	37	364	2222618	C	12.113,-	D	621,-	D	621,-	12
Atmos GIGA-I 80/200-45/2	IE3	80	500	45	409	2222616	C	14.042,-	D	621,-	D	621,-	12
Atmos GIGA-I 100/120-11/2	IE3	100	500	11	170	2219066	C	6.413,-	D	619,-	D	619,-	12
Atmos GIGA-I 100/130-15/2	IE3	100	500	15	186	2219064	C	7.150,-	D	619,-	D	619,-	12
Atmos GIGA-I 100/140-18,5/2	IE3	100	500	18,5	205	2219062	C	7.544,-	D	619,-	D	619,-	12
Atmos GIGA-I 100/150-22/2	IE3	100	500	22	279	2219060	C	8.489,-	D	619,-	D	619,-	12
Atmos GIGA-I 100/160-22/2	IE3	100	500	22	279	2219058	C	8.489,-	D	619,-	D	619,-	12
Atmos GIGA-I 100/160-30/2	IE3	100	500	30	336	2219056	C	10.012,-	D	619,-	D	619,-	12
Atmos GIGA-I 100/165-22/2	IE3	100	550	22	310	2219088	C	9.338,-	D	851,-	D	851,-	13
Atmos GIGA-I 100/170-30/2	IE3	100	550	30	362	2219086	C	10.012,-	D	851,-	D	851,-	13
Atmos GIGA-I 100/180-30/2	IE3	100	550	30	362	2219762	C	10.012,-	D	851,-	D	851,-	13
Atmos GIGA-I 100/180-37/2	IE3	100	550	37	387	2219084	C	10.594,-	D	851,-	D	851,-	13
Atmos GIGA-I 100/190-45/2	IE3	100	550	45	434	2219754	C	15.941,-	D	851,-	D	851,-	13
Atmos GIGA-I 100/200-45/2	IE3	100	550	45	434	2219204	C	15.941,-	D	851,-	D	851,-	13
Atmos GIGA-I 100/200-55/2	IE3	100	550	55	495	2219202	C	19.130,-	D	851,-	D	851,-	13
Atmos GIGA-I 125/130-15/2	IE3	125	620	15	212	2219102	C	8.415,-	D	806,-	D	806,-	13
Atmos GIGA-I 125/140-18,5/2	IE3	125	620	18,5	231	2219100	C	8.708,-	D	806,-	D	806,-	13

* Grupo de empanque mecânico para ver o valor adicional em função do empanque especial escolhido

🚚 = S - em stock ; A - aprox 2 semanas ; B - aprox 3 semanas ; C - aprox 4 semanas ; D - sob consulta
Reservado ao direito de introduzir modificações, para mais informação técnica consulte os nossos catálogos.

Aquecimento, climatização e refrigeração

Aquecimento, climatização, refrigeração

Bombas standard de rotor seco (bombas simples)

Wilo-Atmos GIGA-I (de 2 pólos)								Grupo de produto: PG3					
Modelo	Classe IE	Diâmetro nominal	Comprimento	Potência motor	Peso aprox.	Ref.	Valor adicional						
							Impulsor em bronze (-L1)		Impulsor de aço inoxidável(-L4)		Grupo GRD*		
		DN		P_2	m								
		mm		kW	kg		🚚	EUR	🚚	EUR	🚚	EUR	
Atmos GIGA-I 125/150-22/2	IE3	125	620	22	306	2219098	C	9.796,-	D	806,-	D	806,-	13
Atmos GIGA-I 125/160-30/2	IE3	125	620	30	361	2219096	C	11.172,-	D	806,-	D	806,-	13
Atmos GIGA-I 125/170-37/2	IE3	125	620	37	393	2220294	C	12.332,-	D	940,-	D	940,-	13

* Grupo de empanque mecânico para ver o valor adicional em função do empanque especial escolhido

Wilo-Atmos GIGA-I (de 4 pólos)								Grupo de produto: PG3					
Modelo	Classe IE	Diâmetro nominal	Comprimento	Potência motor	Peso aprox.	Ref.	Valor adicional						
							Impulsor em bronze (-L1)		Impulsor de aço inoxidável(-L4)		Grupo GRD*		
		DN		P_2	m								
		mm		kW	kg		🚚	EUR	🚚	EUR	🚚	EUR	
Atmos GIGA-I 32/140-0,25/4	IE3	32	320	0,25	46	2219014	C	2.121,-	D	503,-	D	503,-	12
Atmos GIGA-I 32/150-0,37/4	IE3	32	320	0,37	46	2219012	C	2.134,-	D	503,-	D	503,-	12
Atmos GIGA-I 32/160-0,55/4	IE3	32	320	0,55	52	2219010	C	2.396,-	D	503,-	D	503,-	12
Atmos GIGA-I 40/130-0,25/4	IE3	40	340	0,25	47	2219766	C	2.245,-	D	518,-	D	518,-	12
Atmos GIGA-I 40/140-0,37/4	IE3	40	340	0,37	47	2220082	C	2.281,-	D	518,-	D	518,-	12
Atmos GIGA-I 40/150-0,55/4	IE3	40	340	0,55	54	2220080	C	2.445,-	D	518,-	D	518,-	12
Atmos GIGA-I 40/160-0,75/4	IE3	40	340	0,75	56	2219764	C	2.570,-	D	518,-	D	518,-	12
Atmos GIGA-I 40/190-0,75/4	IE3	40	390	0,75	65	2220090	C	2.570,-	D	566,-	D	566,-	12
Atmos GIGA-I 40/200-1,1/4	IE3	40	390	1,1	76	2220088	C	2.609,-	D	566,-	D	566,-	12
Atmos GIGA-I 50/140-0,55/4	IE3	50	340	0,55	57	2220118	C	2.479,-	D	503,-	D	503,-	12
Atmos GIGA-I 50/150-0,75/4	IE3	50	340	0,75	59	2220116	C	2.577,-	D	503,-	D	503,-	12
Atmos GIGA-I 50/160-1,1/4	IE3	50	340	1,1	70	2220114	C	2.614,-	D	503,-	D	503,-	12
Atmos GIGA-I 50/180-1,1/4	IE3	50	440	1,1	79	2220136	C	2.745,-	D	598,-	D	598,-	12
Atmos GIGA-I 50/190-1,5/4	IE3	50	440	1,5	85	2220134	C	2.872,-	D	598,-	D	598,-	12
Atmos GIGA-I 50/200-1,5/4	IE3	50	440	1,5	85	2220132	C	2.872,-	D	598,-	D	598,-	12
Atmos GIGA-I 50/200-2,2/4	IE3	50	440	2,2	102	2220130	C	3.398,-	D	598,-	D	598,-	12
Atmos GIGA-I 50/220-1,5/4	IE3	50	440	1,5	99	2220148	C	3.015,-	D	643,-	D	643,-	12
Atmos GIGA-I 50/230-2,2/4	IE3	50	440	2,2	118	2220146	C	3.398,-	D	643,-	D	643,-	12
Atmos GIGA-I 50/240-3/4	IE3	50	440	3	118	2220144	C	3.486,-	D	643,-	D	643,-	12
Atmos GIGA-I 50/250-4/4	IE3	50	440	4	124	2222610	C	4.059,-	D	643,-	D	643,-	12
Atmos GIGA-I 65/95-0,37/4	IE3	65	340	0,37	46	2219032	C	2.509,-	D	532,-	D	532,-	12
Atmos GIGA-I 65/105-0,55/4	IE3	65	340	0,55	53	2219030	C	2.532,-	D	532,-	D	532,-	12
Atmos GIGA-I 65/115-0,75/4	IE3	65	340	0,75	55	2219028	C	2.667,-	D	532,-	D	532,-	12
Atmos GIGA-I 65/125-1,1/4	IE3	65	340	1,1	66	2219026	C	2.679,-	D	532,-	D	532,-	12
Atmos GIGA-I 65/140-0,75/4	IE3	65	430	0,75	65	2220166	C	2.667,-	D	590,-	D	590,-	12
Atmos GIGA-I 65/150-1,1/4	IE3	65	430	1,1	76	2220164	C	2.679,-	D	590,-	D	590,-	12
Atmos GIGA-I 65/160-1,5/4	IE3	65	430	1,5	82	2220162	C	2.877,-	D	590,-	D	590,-	12
Atmos GIGA-I 65/190-2,2/4	IE3	65	475	2,2	110	2220178	C	3.406,-	D	572,-	D	572,-	12
Atmos GIGA-I 65/200-2,2/4	IE3	65	475	2,2	110	2220176	C	3.521,-	D	572,-	D	572,-	12
Atmos GIGA-I 65/200-3/4	IE3	65	475	3	110	2220174	C	3.494,-	D	572,-	D	572,-	12
Atmos GIGA-I 65/230-3/4	IE3	65	475	3	121	2220210	C	3.669,-	D	666,-	D	666,-	12
Atmos GIGA-I 65/240-3/4	IE3	65	475	3	121	2220208	C	3.688,-	D	666,-	D	666,-	12
Atmos GIGA-I 65/240-4/4	IE3	65	475	4	127	2220206	C	4.094,-	D	666,-	D	666,-	12

* Grupo de empanque mecânico para ver o valor adicional em função do empanque especial escolhido

Grupo de produto: PG3

Wilo-Atmos GIGA-I (de 4 pólos)							Valor adicional						
Modelo	Classe IE	Diâmetro nominal	Comprimento	Potência motor	Peso aprox.	Ref.		Impulsor em bronze (-L1)	Impulsor de aço inoxidável(-L4)	Grupo GRD*			
		DN	mm	P ₂ kW	m kg								
							EUR	EUR	EUR				
Atmos GIGA-I 65/250-4/4	IE3	65	475	4	127	2220204	C	4.222,-	D	666,-	D	666,-	12
Atmos GIGA-I 65/250-5,5/4	IE3	65	475	5,5	149	2220202	C	4.565,-	D	666,-	D	666,-	12
Atmos GIGA-I 80/130-0,75/4	IE3	80	440	0,75	67	2222602	C	2.693,-	D	553,-	D	553,-	12
Atmos GIGA-I 80/140-1,1/4	IE3	80	440	1,1	78	2220230	C	2.707,-	D	553,-	D	553,-	12
Atmos GIGA-I 80/150-1,5/4	IE3	80	440	1,5	84	2220228	C	2.913,-	D	553,-	D	553,-	12
Atmos GIGA-I 80/160-2,2/4	IE3	80	440	2,2	102	2220226	C	3.420,-	D	553,-	D	553,-	12
Atmos GIGA-I 80/165-3/4	IE3	80	440	3	102	2222510	C	3.701,-	D	553,-	D	553,-	12
Atmos GIGA-I 80/170-2,2/4	IE3	80	500	2,2	115	2220260	C	3.591,-	D	621,-	D	621,-	12
Atmos GIGA-I 80/180-3/4	IE3	80	500	3	115	2220258	C	3.701,-	D	621,-	D	621,-	12
Atmos GIGA-I 80/190-3/4	IE3	80	500	3	115	2220256	C	3.701,-	D	621,-	D	621,-	12
Atmos GIGA-I 80/190-4/4	IE3	80	500	4	121	2220254	C	4.453,-	D	621,-	D	621,-	12
Atmos GIGA-I 80/200-5,5/4	IE3	80	500	5,5	145	2222620	C	4.736,-	D	621,-	D	621,-	12
Atmos GIGA-I 80/230-4/4	IE3	80	500	4	143	2219046	C	4.675,-	D	939,-	D	939,-	13
Atmos GIGA-I 80/240-5,5/4	IE3	80	500	5,5	170	2219044	C	4.736,-	D	939,-	D	939,-	13
Atmos GIGA-I 80/250-7,5/4	IE3	80	500	7,5	181	2219042	C	5.273,-	D	939,-	D	939,-	13
Atmos GIGA-I 80/285-5,5/4	IE3	80	620	5,5	203	2220364	C	5.102,-	D	1.369,-	D	1.369,-	13
Atmos GIGA-I 80/295-5,5/4	IE3	80	620	5,5	203	2220362	C	5.102,-	D	1.369,-	D	1.369,-	13
Atmos GIGA-I 80/295-7,5/4	IE3	80	620	7,5	214	2220360	C	5.273,-	D	1.369,-	D	1.369,-	13
Atmos GIGA-I 80/305-7,5/4	IE3	80	620	7,5	214	2220358	C	5.273,-	D	1.369,-	D	1.369,-	13
Atmos GIGA-I 80/305-11/4	IE3	80	620	11	236	2220356	C	6.661,-	D	1.369,-	D	1.369,-	13
Atmos GIGA-I 80/315-11/4	IE3	80	620	11	236	2220354	C	6.661,-	D	1.369,-	D	1.369,-	13
Atmos GIGA-I 80/315-15/4	IE3	80	620	15	296	2220352	C	8.278,-	D	1.369,-	D	1.369,-	13
Atmos GIGA-I 100/130-1,1/4	IE3	100	500	1,1	88	2219054	C	3.204,-	D	619,-	D	619,-	12
Atmos GIGA-I 100/140-1,5/4	IE3	100	500	1,5	94	2219052	C	3.472,-	D	619,-	D	619,-	12
Atmos GIGA-I 100/150-2,2/4	IE3	100	500	2,2	112	2219050	C	3.880,-	D	619,-	D	619,-	12
Atmos GIGA-I 100/160-3/4	IE3	100	500	3	112	2219048	C	3.998,-	D	619,-	D	619,-	12
Atmos GIGA-I 100/170-3/4	IE3	100	550	3	137	2219076	C	4.122,-	D	851,-	D	851,-	13
Atmos GIGA-I 100/180-4/4	IE3	100	550	4	143	2219074	C	4.505,-	D	851,-	D	851,-	13
Atmos GIGA-I 100/190-5,5/4	IE3	100	550	5,5	170	2219072	C	5.240,-	D	851,-	D	851,-	13
Atmos GIGA-I 100/200-5,5/4	IE3	100	550	5,5	170	2219070	C	5.240,-	D	851,-	D	851,-	13
Atmos GIGA-I 100/200-7,5/4	IE3	100	550	7,5	181	2219068	C	6.807,-	D	851,-	D	851,-	13
Atmos GIGA-I 100/230-5,5/4	IE3	100	550	5,5	187	2218488	C	5.369,-	D	1.041,-	D	1.041,-	13
Atmos GIGA-I 100/240-5,5/4	IE3	100	550	5,5	187	2218486	C	5.369,-	D	1.041,-	D	1.041,-	13
Atmos GIGA-I 100/240-7,5/4	IE3	100	550	7,5	198	2218484	C	6.807,-	D	1.041,-	D	1.041,-	13
Atmos GIGA-I 100/250-7,5/4	IE3	100	550	7,5	198	2218482	C	7.437,-	D	1.041,-	D	1.041,-	13
Atmos GIGA-I 100/250-11/4	IE3	100	550	11	215	2218480	C	8.171,-	D	1.041,-	D	1.041,-	13
Atmos GIGA-I 100/265-5,5/4	IE3	100	700	5,5	217	2220392	C	6.255,-	D	1.477,-	D	1.477,-	13
Atmos GIGA-I 100/275-7,5/4	IE3	100	700	7,5	228	2220390	C	7.032,-	D	1.477,-	D	1.477,-	13
Atmos GIGA-I 100/285-11/4	IE3	100	700	11	249	2220388	C	8.634,-	D	1.477,-	D	1.477,-	13
Atmos GIGA-I 100/295-11/4	IE3	100	700	11	249	2220386	C	8.634,-	D	1.477,-	D	1.477,-	13
Atmos GIGA-I 100/295-15/4	IE3	100	700	15	309	2220384	C	9.717,-	D	1.477,-	D	1.477,-	13
Atmos GIGA-I 100/305-15/4	IE3	100	700	15	309	2220382	C	9.717,-	D	1.477,-	D	1.477,-	13
Atmos GIGA-I 100/305-18,5/4	IE3	100	700	18,5	305	2220380	C	10.277,-	D	1.477,-	D	1.477,-	13

* Grupo de empaque mecânico para ver o valor adicional em função do empaque especial escolhido

☞ = S - em stock ; A - aprox 2 semanas ; B - aprox 3 semanas ; C - aprox 4 semanas ; D - sob consulta
Reservado ao direito de introduzir modificações, para mais informação técnica consulte os nossos catálogos.

Aquecimento, climatização e refrigeração

Grupo de produto: PG3

Wilo-Atmos GIGA-I (de 4 pólos)							Valor adicional						
Modelo	Classe IE	Diâmetro nominal	Comprimimento	Potência motor	Peso aprox.	Ref.			Impulsor em bronze (-L1)		Impulsor de aço inoxidável(-L4)		Grupo GRD*
		DN	mm	P ₂ kW	m kg			EUR	EUR	EUR	EUR		
Atmos GIGA-I 100/315-18,5/4	IE3	100	700	18,5	305	2220378	C	10.277,-	D	1.477,-	D	1.477,-	13
Atmos GIGA-I 100/315-22/4	IE3	100	700	22	351	2220376	C	10.722,-	D	1.477,-	D	1.477,-	13
Atmos GIGA-I 100/350-11/4	IE3	100	760	11	349	2220430	C	12.136,-	D	1.893,-	D	1.893,-	14
Atmos GIGA-I 100/350-15/4	IE3	100	760	15	409	2220428	C	12.221,-	D	1.893,-	D	1.893,-	14
Atmos GIGA-I 100/360-15/4	IE3	100	760	15	409	2220426	C	12.221,-	D	1.893,-	D	1.893,-	14
Atmos GIGA-I 100/360-18,5/4	IE3	100	760	18,5	404	2220424	C	12.442,-	D	1.893,-	D	1.893,-	14
Atmos GIGA-I 100/370-18,5/4	IE3	100	760	18,5	404	2220422	C	12.442,-	D	1.893,-	D	1.893,-	14
Atmos GIGA-I 100/370-22/4	IE3	100	760	22	450	2220420	C	12.538,-	D	1.893,-	D	1.893,-	14
Atmos GIGA-I 100/380-22/4	IE3	100	760	22	450	2220418	C	12.538,-	D	1.893,-	D	1.893,-	14
Atmos GIGA-I 100/380-30/4	IE3	100	760	30	557	2220416	C	13.809,-	D	1.893,-	D	1.893,-	14
Atmos GIGA-I 100/390-30/4	IE3	100	760	30	557	2220414	C	13.809,-	D	1.893,-	D	1.893,-	14
Atmos GIGA-I 100/390-37/4	IE3	100	760	37	599	2220412	C	16.402,-	D	1.893,-	D	1.893,-	14
Atmos GIGA-I 100/390-37/4-P6	IE3	100	760	37	626	2220410	C	18.641,-	D	1.893,-	D	1.893,-	15
Atmos GIGA-I 100/400-37/4	IE3	100	760	37	599	2220408	C	16.402,-	D	1.893,-	D	1.893,-	14
Atmos GIGA-I 100/400-37/4-P6	IE3	100	760	37	626	2220406	C	18.641,-	D	1.893,-	D	1.893,-	15
Atmos GIGA-I 100/400-45/4	IE3	100	760	45	635	2220404	C	17.138,-	D	1.893,-	D	1.893,-	14
Atmos GIGA-I 100/400-45/4-P6	IE3	100	760	45	662	2220402	C	21.182,-	D	1.893,-	D	1.893,-	15
Atmos GIGA-I 125/140-2,2/4	IE3	125	620	2,2	137	2219094	C	4.811,-	D	806,-	D	806,-	13
Atmos GIGA-I 125/150-3/4	IE3	125	620	3	137	2219092	C	4.885,-	D	806,-	D	806,-	13
Atmos GIGA-I 125/160-4/4	IE3	125	620	4	143	2219090	C	5.179,-	D	806,-	D	806,-	13
Atmos GIGA-I 125/180-4/4	IE3	125	620	4	149	2220302	C	5.225,-	D	940,-	D	940,-	13
Atmos GIGA-I 125/190-5,5/4	IE3	125	620	5,5	176	2220300	C	5.460,-	D	940,-	D	940,-	13
Atmos GIGA-I 125/200-7,5/4	IE3	125	620	7,5	187	2220298	C	7.400,-	D	940,-	D	940,-	13
Atmos GIGA-I 125/220-5,5/4	IE3	125	620	5,5	199	2218502	C	6.279,-	D	1.138,-	D	1.138,-	13
Atmos GIGA-I 125/230-5,5/4	IE3	125	620	5,5	199	2218500	C	6.279,-	D	1.138,-	D	1.138,-	13
Atmos GIGA-I 125/230-7,5/4	IE3	125	620	7,5	210	2218498	C	8.139,-	D	1.138,-	D	1.138,-	13
Atmos GIGA-I 125/240-7,5/4	IE3	125	620	7,5	210	2218496	C	8.139,-	D	1.138,-	D	1.138,-	13
Atmos GIGA-I 125/240-11/4	IE3	125	620	11	228	2218494	C	8.202,-	D	1.138,-	D	1.138,-	13
Atmos GIGA-I 125/250-11/4	IE3	125	620	11	228	2218492	C	8.270,-	D	1.138,-	D	1.138,-	13
Atmos GIGA-I 125/250-15/4	IE3	125	620	15	288	2218490	C	8.708,-	D	1.138,-	D	1.138,-	13
Atmos GIGA-I 125/285-15/4	IE3	125	700	15	339	2218530	C	9.578,-	D	1.568,-	D	1.568,-	13
Atmos GIGA-I 125/295-15/4	IE3	125	700	15	339	2218528	C	9.578,-	D	1.568,-	D	1.568,-	13
Atmos GIGA-I 125/295-18,5/4	IE3	125	700	18,5	335	2218526	C	10.302,-	D	1.568,-	D	1.568,-	13
Atmos GIGA-I 125/305-18,5/4	IE3	125	700	18,5	335	2218524	C	10.376,-	D	1.568,-	D	1.568,-	13
Atmos GIGA-I 125/305-22/4	IE3	125	700	22	381	2218522	C	12.379,-	D	1.568,-	D	1.568,-	13
Atmos GIGA-I 125/315-22/4	IE3	125	700	22	381	2218520	C	12.478,-	D	1.568,-	D	1.568,-	13
Atmos GIGA-I 125/315-30/4	IE3	125	700	30	486	2218518	C	13.640,-	D	1.568,-	D	1.568,-	13
Atmos GIGA-I 125/380-30/4	IE3	125	860	30	552	2220452	C	14.740,-	D	2.193,-	D	2.193,-	14
Atmos GIGA-I 125/380-37/4	IE3	125	860	37	602	2220450	C	16.251,-	D	2.193,-	D	2.193,-	14
Atmos GIGA-I 125/380-37/4-P6	IE3	125	860	37	621	2220448	C	18.641,-	D	2.193,-	D	2.193,-	15
Atmos GIGA-I 125/390-37/4	IE3	125	860	37	602	2220446	C	16.251,-	D	2.193,-	D	2.193,-	14
Atmos GIGA-I 125/390-37/4-P6	IE3	125	860	37	621	2220444	C	18.641,-	D	2.193,-	D	2.193,-	15

* Grupo de empanque mecânico para ver o valor adicional em função do empanque especial escolhido

Grupo de produto: PG3

Wilo-Atmos GIGA-I (de 4 pólos)							Valor adicional						
Modelo	Classe IE	Diâmetro nominal	Comprimento	Potência motor	Peso aprox.	Ref.	Impulsor em bronze (-L1)		Impulsor de aço inoxidável (-L4)		Grupo GRD*		
							EUR	EUR	EUR	EUR			
		DN	mm	P ₂ kW	m kg		🚚	🚚	🚚	🚚			
Atmos GIGA-I 125/390-45/4	IE3	125	860	45	638	2220442	C	19.080,-	D	2.193,-	D	2.193,-	14
Atmos GIGA-I 125/390-45/4-P6	IE3	125	860	45	657	2220440	C	21.776,-	D	2.193,-	D	2.193,-	15
Atmos GIGA-I 125/400-45/4	IE3	125	860	45	638	2220438	C	19.080,-	D	2.193,-	D	2.193,-	14
Atmos GIGA-I 125/400-45/4-P6	IE3	125	860	45	657	2220436	C	21.776,-	D	2.193,-	D	2.193,-	15
Atmos GIGA-I 125/400-55/4	IE3	125	860	55	801	2220434	C	22.626,-	D	2.193,-	D	2.193,-	14
Atmos GIGA-I 125/400-55/4-P6	IE3	125	860	55	822	2220432	C	25.418,-	D	2.193,-	D	2.193,-	15
Atmos GIGA-I 150/170-5,5/4	IE3	150	700	5,5	198	2219112	C	7.949,-	D	936,-	D	936,-	13
Atmos GIGA-I 150/180-7,5/4	IE3	150	700	7,5	209	2219110	C	8.309,-	D	936,-	D	936,-	13
Atmos GIGA-I 150/190-11/4	IE3	150	700	11	232	2219108	C	8.924,-	D	936,-	D	936,-	13
Atmos GIGA-I 150/200-11/4	IE3	150	700	11	232	2219106	C	8.924,-	D	936,-	D	936,-	13
Atmos GIGA-I 150/200-15/4	IE3	150	700	15	292	2219104	C	9.887,-	D	936,-	D	936,-	13
Atmos GIGA-I 150/220-11/4	IE3	150	700	11	248	2218516	C	9.817,-	D	1.174,-	D	1.174,-	13
Atmos GIGA-I 150/230-11/4	IE3	150	700	11	248	2218514	C	9.817,-	D	1.174,-	D	1.174,-	13
Atmos GIGA-I 150/230-15/4	IE3	150	700	15	308	2218512	C	9.887,-	D	1.174,-	D	1.174,-	13
Atmos GIGA-I 150/240-15/4	IE3	150	700	15	308	2218510	C	9.887,-	D	1.174,-	D	1.174,-	13
Atmos GIGA-I 150/240-18,5/4	IE3	150	700	18,5	304	2218508	C	10.341,-	D	1.174,-	D	1.174,-	13
Atmos GIGA-I 150/250-18,5/4	IE3	150	700	18,5	304	2218506	C	10.411,-	D	1.174,-	D	1.174,-	13
Atmos GIGA-I 150/250-22/4	IE3	150	700	22	350	2218504	C	12.890,-	D	1.174,-	D	1.174,-	13
Atmos GIGA-I 150/275-15/4	IE3	150	770	15	358	2219150	C	10.876,-	D	1.872,-	D	1.872,-	14
Atmos GIGA-I 150/275-18,5/4	IE3	150	770	18,5	353	2219148	C	11.453,-	D	1.872,-	D	1.872,-	14
Atmos GIGA-I 150/285-18,5/4	IE3	150	770	18,5	353	2219146	C	11.453,-	D	1.872,-	D	1.872,-	14
Atmos GIGA-I 150/285-22/4	IE3	150	770	22	399	2219144	C	12.890,-	D	1.872,-	D	1.872,-	14
Atmos GIGA-I 150/295-30/4	IE3	150	770	30	501	2219142	C	15.721,-	D	1.872,-	D	1.872,-	14
Atmos GIGA-I 150/305-30/4	IE3	150	770	30	501	2219140	C	15.721,-	D	1.872,-	D	1.872,-	14
Atmos GIGA-I 150/305-37/4	IE3	150	770	37	542	2219760	C	16.649,-	D	1.872,-	D	1.872,-	14
Atmos GIGA-I 150/305-37/4-P6	IE3	150	770	37	564	2219138	C	19.740,-	D	1.872,-	D	1.872,-	15
Atmos GIGA-I 150/315-37/4	IE3	150	770	37	542	2219758	C	16.649,-	D	1.872,-	D	1.872,-	14
Atmos GIGA-I 150/315-37/4-P6	IE3	150	770	37	564	2219136	C	19.740,-	D	1.872,-	D	1.872,-	15
Atmos GIGA-I 150/315-45/4	IE3	150	770	45	578	2219756	C	19.675,-	D	1.872,-	D	1.872,-	14
Atmos GIGA-I 150/315-45/4-P6	IE3	150	770	45	600	2219134	C	22.087,-	D	1.872,-	D	1.872,-	15
Atmos GIGA-I 150/360-30/4	IE3	150	940	30	564	2220502	C	16.194,-	D	2.253,-	D	2.253,-	14
Atmos GIGA-I 150/360-37/4	IE3	150	940	37	608	2220500	C	16.649,-	D	2.253,-	D	2.253,-	14
Atmos GIGA-I 150/360-37/4-P6	IE3	150	940	37	633	2220498	C	19.740,-	D	2.253,-	D	2.253,-	15
Atmos GIGA-I 150/370-37/4	IE3	150	940	37	608	2220496	C	16.649,-	D	2.253,-	D	2.253,-	14
Atmos GIGA-I 150/370-37/4-P6	IE3	150	940	37	633	2220494	C	19.740,-	D	2.253,-	D	2.253,-	15
Atmos GIGA-I 150/370-45/4	IE3	150	940	45	644	2220492	C	19.675,-	D	2.253,-	D	2.253,-	14
Atmos GIGA-I 150/370-45/4-P6	IE3	150	940	45	669	2220490	C	22.087,-	D	2.253,-	D	2.253,-	15
Atmos GIGA-I 150/380-45/4	IE3	150	940	45	644	2220488	C	19.675,-	D	2.253,-	D	2.253,-	14
Atmos GIGA-I 150/380-45/4-P6	IE3	150	940	45	669	2220486	C	22.087,-	D	2.253,-	D	2.253,-	15
Atmos GIGA-I 150/380-55/4	IE3	150	940	55	816	2220484	C	23.827,-	D	2.253,-	D	2.253,-	14
Atmos GIGA-I 150/380-55/4-P6	IE3	150	940	55	845	2220482	C	22.875,-	D	2.253,-	D	2.253,-	15
Atmos GIGA-I 150/390-55/4	IE3	150	940	55	816	2220480	C	23.827,-	D	2.253,-	D	2.253,-	14

* Grupo de empanque mecânico para ver o valor adicional em função do empanque especial escolhido

🚚 = S - em stock ; A - aprox 2 semanas ; B - aprox 3 semanas ; C - aprox 4 semanas ; D - sob consulta
Reservado ao direito de introduzir modificações, para mais informação técnica consulte os nossos catálogos.

Aquecimento, climatização e refrigeração

Wilo-Atmos GIGA-I (de 4 pólos)							Valor adicional						
Modelo	Classe IE	Diâmetro nominal	Comprimimento	Potência motor	Peso aprox.	Ref.	Impulsor em bronze (-L1)		Impulsor de aço inoxidável (-L4)		Grupo GRD*		
							🚚	EUR	🚚	EUR			
		DN	mm	P ₂ kW	m kg								
Atmos GIGA-I 150/390-55/4-P6	IE3	150	940	55	845	2220478	C	22.875,-	D	2.253,-	D	2.253,-	15
Atmos GIGA-I 150/390-75/4	IE4	150	940	75	1028	2227410	C	31.723,-	D	2.253,-	D	2.253,-	14
Atmos GIGA-I 150/400-75/4	IE4	150	940	75	1028	2227406	C	31.723,-	D	2.253,-	D	2.253,-	14
Atmos GIGA-I 150/400-90/4	IE4	150	940	90	1028	2227402	C	37.986,-	D	2.253,-	D	2.253,-	14
Atmos GIGA-I 200/180-7,5/4	IE3	200	800	7,5	259	2220520	C	9.386,-	D	1.214,-	D	1.214,-	14
Atmos GIGA-I 200/190-11/4	IE3	200	800	11	282	2220518	C	12.619,-	D	1.214,-	D	1.214,-	14
Atmos GIGA-I 200/200-15/4	IE3	200	800	15	342	2220516	C	12.639,-	D	1.214,-	D	1.214,-	14
Atmos GIGA-I 200/210-11/4	IE3	200	800	11	300	2202366	C	12.037,-	D	1.611,-	D	1.611,-	14
Atmos GIGA-I 200/220-15/4	IE3	200	800	15	360	2202365	C	12.912,-	D	1.611,-	D	1.611,-	14
Atmos GIGA-I 200/230-18,5/4	IE3	200	800	18,5	369	2202364	C	13.128,-	D	1.611,-	D	1.611,-	14
Atmos GIGA-I 200/240-22/4	IE3	200	800	22	415	2202363	C	16.223,-	D	1.611,-	D	1.611,-	14
Atmos GIGA-I 200/250-22/4	IE3	200	800	22	401	2220306	C	16.223,-	D	1.611,-	D	1.611,-	14
Atmos GIGA-I 200/250-30/4	IE3	200	800	30	505	2202362	C	18.058,-	D	1.611,-	D	1.611,-	14
Atmos GIGA-I 200/275-22/4	IE3	200	820	22	430	2218548	C	17.845,-	D	1.917,-	D	1.917,-	14
Atmos GIGA-I 200/285-22/4	IE3	200	820	22	430	2218546	C	17.845,-	D	1.917,-	D	1.917,-	14
Atmos GIGA-I 200/285-30/4	IE3	200	820	30	532	2218544	C	20.008,-	D	1.917,-	D	1.917,-	14
Atmos GIGA-I 200/295-30/4	IE3	200	820	30	538	2218542	C	20.008,-	D	1.917,-	D	1.917,-	14
Atmos GIGA-I 200/295-37/4	IE3	200	820	37	572	2219200	C	20.332,-	D	1.917,-	D	1.917,-	14
Atmos GIGA-I 200/295-37/4-P6	IE3	200	820	37	594	2218540	C	20.332,-	D	1.917,-	D	1.917,-	15
Atmos GIGA-I 200/305-37/4	IE3	200	820	37	572	2219198	C	19.599,-	D	1.917,-	D	1.917,-	14
Atmos GIGA-I 200/305-37/4-P6	IE3	200	820	37	594	2218538	C	20.332,-	D	1.917,-	D	1.917,-	15
Atmos GIGA-I 200/305-45/4	IE3	200	820	45	608	2219196	C	19.599,-	D	1.917,-	D	1.917,-	14
Atmos GIGA-I 200/305-45/4-P6	IE3	200	820	45	630	2218536	C	23.345,-	D	1.917,-	D	1.917,-	15
Atmos GIGA-I 200/315-45/4	IE3	200	820	45	608	2219194	C	22.612,-	D	1.917,-	D	1.917,-	14
Atmos GIGA-I 200/315-45/4-P6	IE3	200	820	45	630	2218534	C	23.345,-	D	1.917,-	D	1.917,-	15
Atmos GIGA-I 200/315-55/4	IE3	200	820	55	781	2219192	C	22.612,-	D	1.917,-	D	1.917,-	14
Atmos GIGA-I 200/315-55/4-P6	IE3	200	820	55	807	2218532	C	24.385,-	D	2.523,-	D	2.523,-	15
Atmos GIGA-I 200/360-37/4	IE3	200	1100	37	714	2220568	C	21.472,-	D	2.523,-	D	2.523,-	14
Atmos GIGA-I 200/360-37/4-P6	IE3	200	1100	37	739	2220566	C	22.206,-	D	2.523,-	D	2.523,-	15
Atmos GIGA-I 200/360-45/4	IE3	200	1100	45	750	2220564	C	24.397,-	D	2.523,-	D	2.523,-	14
Atmos GIGA-I 200/360-45/4-P6	IE3	200	1100	45	775	2220562	C	25.130,-	D	2.523,-	D	2.523,-	15
Atmos GIGA-I 200/370-45/4	IE3	200	1100	45	750	2220560	C	24.397,-	D	2.523,-	D	2.523,-	14
Atmos GIGA-I 200/370-45/4-P6	IE3	200	1100	45	775	2220558	C	25.130,-	D	2.523,-	D	2.523,-	15
Atmos GIGA-I 200/370-55/4	IE3	200	1100	55	922	2220556	C	26.005,-	D	2.523,-	D	2.523,-	14
Atmos GIGA-I 200/370-55/4-P6	IE3	200	1100	55	952	2220554	C	26.739,-	D	2.523,-	D	2.523,-	15
Atmos GIGA-I 200/380-55/4	IE3	200	1100	55	922	2220552	C	26.005,-	D	2.523,-	D	2.523,-	14
Atmos GIGA-I 200/380-55/4-P6	IE3	200	1100	55	952	2220550	C	26.739,-	D	2.523,-	D	2.523,-	15
Atmos GIGA-I 200/380-75/4	IE4	200	1100	75	1134	2227430	C	32.043,-	D	2.523,-	D	2.523,-	14
Atmos GIGA-I 200/390-75/4	IE4	200	1100	75	1134	2227426	C	32.043,-	D	2.523,-	D	2.523,-	14
Atmos GIGA-I 200/390-90/4	IE4	200	1100	90	1134	2227422	C	38.819,-	D	2.523,-	D	2.523,-	14
Atmos GIGA-I 200/400-90/4	IE4	200	1100	90	1134	2227418	C	38.819,-	D	2.523,-	D	2.523,-	14
Atmos GIGA-I 200/400-110/4	IE4	200	1100	110	1408	2227414	C	52.208,-	D	🔌	D	🔌	14
Atmos GIGA-I 250/365-75/4	IE4	250	1150	75	1442	2227462	C	53.733,-	D	🔌	D	🔌	9

* Grupo de empanque mecânico para ver o valor adicional em função do empanque especial escolhido

Grupo de produto: PG3

Wilo-Atmos GIGA-I (de 4 pólos)							Valor adicional						
Modelo	Classe IE	Diâmetro nominal	Comprimento	Potência motor	Peso aprox.	Ref.	Impulsor em bronze (-L1)		Impulsor de aço inoxidável(-L4)		Grupo GRD*		
		DN	mm	P ₂ kW	m kg		🚚	EUR	🚚	EUR	🚚	EUR	
Atmos GIGA-I 250/375-75/4	IE4	250	1150	75	1442	2227460	C	53.733,-	D	🚚	D	🚚	9
Atmos GIGA-I 250/385-75/4	IE4	250	1150	75	1442	2227458	C	53.733,-	D	🚚	D	🚚	9
Atmos GIGA-I 250/385-90/4	IE4	250	1150	90	1442	2227456	C	58.716,-	D	🚚	D	🚚	9
Atmos GIGA-I 250/395-90/4	IE4	250	1150	90	1442	2227454	C	58.716,-	D	🚚	D	🚚	9
Atmos GIGA-I 250/395-110/4	IE4	250	1150	110	1698	2227452	C	65.049,-	D	🚚	D	🚚	9
Atmos GIGA-I 250/405-90/4	IE4	250	1150	90	1442	2227450	C	58.716,-	D	🚚	D	🚚	9
Atmos GIGA-I 250/405-110/4	IE4	250	1150	110	1698	2227448	C	65.049,-	D	🚚	D	🚚	9
Atmos GIGA-I 250/415-110/4	IE4	250	1150	110	1698	2227446	C	65.049,-	D	🚚	D	🚚	9
Atmos GIGA-I 250/415-132/4	IE4	250	1150	132	1768	2227444	C	73.710,-	D	🚚	D	🚚	9
Atmos GIGA-I 250/425-110/4	IE4	250	1150	110	1698	2227442	C	65.049,-	D	-	D	-	9
Atmos GIGA-I 250/425-132/4	IE4	250	1150	132	1768	2227440	C	73.710,-	D	-	D	-	9
Atmos GIGA-I 250/435-132/4	IE4	250	1150	132	1768	2227438	C	73.710,-	D	-	D	-	9
Atmos GIGA-I 250/435-160/4	IE4	250	1150	160	1928	2227436	C	79.616,-	D	-	D	-	9
Atmos GIGA-I 250/445-132/4	IE4	250	1150	132	1768	2227434	C	73.710,-	D	-	D	-	9
Atmos GIGA-I 250/445-160/4	IE4	250	1150	160	1928	2227432	C	79.616,-	D	-	D	-	9
Atmos GIGA-I 250/460-132/4	IE4	250	1200	132	1771	2227474	C	73.710,-	D	-	D	-	9
Atmos GIGA-I 250/460-160/4	IE4	250	1200	160	1931	2227472	C	79.616,-	D	-	D	-	9
Atmos GIGA-I 250/470-160/4	IE4	250	1200	160	1931	2227470	C	79.616,-	D	-	D	-	9
Atmos GIGA-I 250/470-200/4	IE4	250	1200	200	2151	2227468	C	100.110,-	D	-	D	-	9
Atmos GIGA-I 250/480-160/4	IE4	250	1200	160	1931	2227466	C	79.616,-	D	-	D	-	9
Atmos GIGA-I 250/480-200/4	IE4	250	1200	200	2151	2227464	C	100.110,-	D	-	D	-	9

* Grupo de empaque mecânico para ver o valor adicional em função do empaque especial escolhido

Grupo de produto: PG3

Wilo-Atmos GIGA-I (de 6 pólos)							Valor adicional						
Modelo	Classe IE	Diâmetro nominal	Comprimento	Potência motor	Peso aprox.	Ref.	Impulsor em bronze (-L1)		Impulsor de aço inoxidável(-L4)		Grupo GRD*		
		DN	mm	P ₂ kW	m kg		🚚	EUR	🚚	EUR	🚚	EUR	
Atmos GIGA-I 200/230-7,5/6	IE3	200	800	7,5	283	2222644	C	14.633,-	D	1.611,-	D	1.611,-	14
Atmos GIGA-I 200/240-7,5/6	IE3	200	800	7,5	283	2222642	C	14.179,-	D	1.611,-	D	1.611,-	14
Atmos GIGA-I 200/250-7,5/6	IE3	200	800	7,5	283	2222640	C	14.104,-	D	1.611,-	D	1.611,-	14

* Grupo de empaque mecânico para ver o valor adicional em função do empaque especial escolhido



Ampliação da gama

**Designação**

Exemplo:	Atmos GIGA-D 150/315-37/4-P6
Atmos GIGA	Série
-D	Dupla
150/	Diâmetro da ligação (mm)
315-	Diâmetro do impulsor (mm)
37/	Potência nominal do motor (kW)
4	Número de pólos
-P6	Desmontável pela parte traseira e com empanque mecânico de cartucho

Acessórios/Valor adicional	Página
Kit consola para fixação	262
Relés de disparo para sensores PTC	295
Sistema de regulação SC-HVAC	266
Sistema de regulação CC-HVAC	274
Empanque mecânico especial	297
Flanges cegas	306

Wilo-Atmos GIGA-D**Tipo**

Bomba dupla de rotor seco de modelo Inline com ligação por flange

Aplicação

Todos os sistemas de aquecimento de água quente, sistemas de ar condicionado, circuitos fechados de refrigeração e sistemas de circulação industriais.

Incluído

- Bomba
- Instruções de instalação e de utilização

Opções

- Variante ...-S1/-S2 empanque mecânico especial (com custo adicional) para aplicações com misturas de água/glicol (dependendo das temperaturas e concentrações)
- Outras tensões e frequências, bem como aprovação ATEX, a pedido
- Variante ...-C10C com revestimento para ambiente C5 (a custo adicional)

Indicações gerais - Diretiva ErP (Ecodesign)

O índice de eficiência mínima MEI mínimo desta gama de bombas é $\geq 0,4$. Para mais informações sobre os valores MEI de cada tipo de bomba, consulte o catálogo online da Wilo, disponível em www.wilo.pt.

Características especiais/vantagens do produto

- Custos de ciclo de vida mais baixos devido ao desempenho otimizado
- Canais de drenagem de condensados incluídos de série nas volutas dos motores
- Aplicável em sistemas de ar condicionado e refrigeração com grande vantagem de aplicação por ter orifícios para drenagem selectiva de condensados através de um design de lanterna optimizado (patenteado)
- Elevada protecção contra a corrosão através de revestimento por cataforese
- Disponibilidade mundial de motores normalizados (de acordo com as especificações da Wilo) e vedantes mecânicos normalizados
- Gama de temperaturas do fluido -20 °C a 140 °C
- Pressão nominal PN 16
- Tensão:
 - para bombas até 3 kW: 3~230/400 V, 50 Hz
 - para bombas > 3 kW: 3~400/690 V, 50Hz
- PTC incorporado para protecção do motor nos modelos de 5,5 kW e superiores

Grupo de produto: PG3

Wilo-Atmos GIGA-ID (de 2 pólos)							Valor adicional						
Modelo	Clas- se IE	Diâ- metro nomi- nal	Com- pri- mento	Po- tência motor	Peso aprox.	Ref.		Impul- sor em bron- ze (-L1)		Impul- sor de aço inoxidá- vel(-L4)		Grupo GRD*	
		DN	mm	P ₂ kW	m kg			EUR	EUR	EUR	EUR		
Atmos GIGA-D 32/130-1,5/2	IE3	32	320	1,5	115	2225272	C	3.626,-	D	1.006,-	D	1.006,-	12 O
Atmos GIGA-D 32/140-2,2/2	IE3	32	320	2,2	120	2225270	C	4.379,-	D	1.006,-	D	1.006,-	12 O
Atmos GIGA-D 32/150-3/2	IE3	32	320	3	137	2225268	C	4.594,-	D	1.006,-	D	1.006,-	12 O
Atmos GIGA-D 32/160-4/2	IE3	32	320	4	151	2225266	C	4.704,-	D	1.006,-	D	1.006,-	12 O
Atmos GIGA-D 40/130-2,2/2	IE3	40	340	2,2	121	2225288	C	4.431,-	D	1.036,-	D	1.036,-	12 O
Atmos GIGA-D 40/140-3/2	IE3	40	340	3	138	2225286	C	4.615,-	D	1.036,-	D	1.036,-	12 O
Atmos GIGA-D 40/150-4/2	IE3	40	340	4	152	2225284	C	5.396,-	D	1.036,-	D	1.036,-	12 O
Atmos GIGA-D 40/160-5,5/2	IE3	40	340	5,5	184	2225282	C	7.048,-	D	1.036,-	D	1.036,-	12 O
Atmos GIGA-D 40/200-5,5/2	IE3	40	390	5,5	196	2225214	C	7.048,-	D	1.132,-	D	1.132,-	12 P
Atmos GIGA-D 40/200-7,5/2	IE3	40	390	7,5	228	2225294	C	8.426,-	D	2.264,-	D	2.264,-	12 N
Atmos GIGA-D 40/210-7,5/2	IE3	40	390	7,5	228	2225212	C	8.426,-	D	1.132,-	D	1.132,-	12 N
Atmos GIGA-D 40/210-11/2	IE3	40	390	11	310	2227602	C	10.585,-	D	2.264,-	D	2.264,-	12 N
Atmos GIGA-D 50/85-1,5/2	IE3	50	340	1,5	111	2225306	C	3.907,-	D	1.006,-	D	1.006,-	12 N
Atmos GIGA-D 50/95-2,2/2	IE3	50	340	2,2	116	2225304	C	4.445,-	D	1.006,-	D	1.006,-	12 O
Atmos GIGA-D 50/105-3/2	IE3	50	340	3	133	2225302	C	4.689,-	D	1.006,-	D	1.006,-	12 N
Atmos GIGA-D 50/115-4/2	IE3	50	340	4	147	2225300	C	5.477,-	D	1.006,-	D	1.006,-	12 O
Atmos GIGA-D 50/125-4/2	IE3	50	340	4	147	2225298	C	5.477,-	D	1.006,-	D	1.006,-	12 O
Atmos GIGA-D 50/125-5,5/2	IE3	50	340	5,5	181	2225296	C	6.906,-	D	1.006,-	D	1.006,-	12 O
Atmos GIGA-D 50/130-4/2	IE3	50	340	4	158	2225322	C	5.477,-	D	1.006,-	D	1.006,-	12 P
Atmos GIGA-D 50/140-5,5/2	IE3	50	340	5,5	190	2225320	C	6.906,-	D	1.006,-	D	1.006,-	12 O
Atmos GIGA-D 50/150-7,5/2	IE3	50	340	7,5	222	2225318	C	7.232,-	D	1.006,-	D	1.006,-	12 P
Atmos GIGA-D 50/180-7,5/2	IE3	50	440	7,5	236	2225338	C	7.232,-	D	1.196,-	D	1.196,-	12 P
Atmos GIGA-D 50/190-11/2	IE3	50	440	11	318	2225336	C	10.558,-	D	1.196,-	D	1.196,-	12 P
Atmos GIGA-D 50/200-11/2	IE3	50	440	11	318	2225334	C	10.558,-	D	1.196,-	D	1.196,-	12 N
Atmos GIGA-D 50/200-15/2	IE3	50	440	15	350	2225332	C	10.849,-	D	1.196,-	D	1.196,-	12 N
Atmos GIGA-D 65/95-3/2	IE3	65	340	3	139	2225362	C	4.979,-	D	1.064,-	D	1.064,-	12 N
Atmos GIGA-D 65/105-4/2	IE3	65	340	4	153	2225360	C	5.520,-	D	1.064,-	D	1.064,-	12 O
Atmos GIGA-D 65/115-5,5/2	IE3	65	340	5,5	187	2225358	C	6.520,-	D	1.064,-	D	1.064,-	12 N
Atmos GIGA-D 65/125-7,5/2	IE3	65	340	7,5	219	2225356	C	6.939,-	D	1.064,-	D	1.064,-	12 O
Atmos GIGA-D 65/130-5,5/2	IE3	65	430	5,5	203	2225376	C	7.337,-	D	1.180,-	D	1.180,-	12 O
Atmos GIGA-D 65/140-7,5/2	IE3	65	430	7,5	235	2225374	C	7.661,-	D	1.180,-	D	1.180,-	12 O
Atmos GIGA-D 65/150-11/2	IE3	65	430	11	311	2225372	C	10.059,-	D	1.180,-	D	1.180,-	12 Q
Atmos GIGA-D 65/160-15/2	IE3	65	430	15	343	2225370	C	11.641,-	D	1.180,-	D	1.180,-	12 Q
Atmos GIGA-D 65/180-15/2	IE3	65	475	15	374	2225392	C	12.167,-	D	1.144,-	D	1.144,-	12 Q
Atmos GIGA-D 65/190-15/2	IE3	65	475	15	374	2225390	C	12.167,-	D	1.144,-	D	1.144,-	12 Q
Atmos GIGA-D 65/190-18,5/2	IE3	65	475	18,5	412	2225388	C	14.514,-	D	1.144,-	D	1.144,-	12 Q
Atmos GIGA-D 65/200-18,5/2	IE3	65	475	18,5	412	2225386	C	14.514,-	D	1.144,-	D	1.144,-	12 N
Atmos GIGA-D 65/200-22/2	IE3	65	475	22	561	2225384	C	16.278,-	D	1.144,-	D	1.144,-	12 N
Atmos GIGA-D 80/85-3/2	IE3	80	400	3	149	2231568	C	5.356,-	D	994,-	D	994,-	12 N
Atmos GIGA-D 80/95-4/2	IE3	80	400	4	163	2225410	C	6.039,-	D	994,-	D	994,-	12 O
Atmos GIGA-D 80/105-5,5/2	IE3	80	400	5,5	197	2225408	C	7.300,-	D	994,-	D	994,-	12 N
Atmos GIGA-D 80/115-7,5/2	IE3	80	400	7,5	229	2225406	C	7.470,-	D	994,-	D	994,-	12 N
Atmos GIGA-D 80/120-7,5/2	IE3	80	440	7,5	242	2225432	C	7.471,-	D	1.106,-	D	1.106,-	12 O

* Grupo de empanque mecânico para ver o valor adicional em função do empanque especial escolhido

☞ = S - em stock ; A - aprox 2 semanas ; B - aprox 3 semanas ; C - aprox 4 semanas ; D - sob consulta
Reservado ao direito de introduzir modificações, para mais informação técnica consulte os nossos catálogos.

Aquecimento, climatização e refrigeração

Grupo de produto: PG3

Wilo-Atmos GIGA-ID (de 2 pólos)							Valor adicional							
Modelo	Clas- se IE	Diâ- metro nomi- nal	Com- pri- mento	Po- tência motor	Peso aprox.	Ref.			Impulsor em bron- ze (-L1)		Impulsor de aço inoxidá- vel(-L4)		Gru- po GRD*	
		DN	mm	P_2 kW	m kg			EUR	EUR	EUR	EUR			
Atmos GIGA-D 80/125-11/2	IE3	80	400	11	308	2225404	C	10.047,-	D	994,-	D	994,-	12	N
Atmos GIGA-D 80/130-11/2	IE3	80	440	11	317	2225430	C	10.267,-	D	1.106,-	D	1.106,-	12	O
Atmos GIGA-D 80/140-15/2	IE3	80	440	15	349	2225428	C	11.066,-	D	1.106,-	D	1.106,-	12	O
Atmos GIGA-D 80/150-15/2	IE3	80	440	15	349	2225426	C	11.066,-	D	1.106,-	D	1.106,-	12	O
Atmos GIGA-D 80/150-18,5/2	IE3	80	440	18,5	387	2225424	C	14.137,-	D	1.106,-	D	1.106,-	12	O
Atmos GIGA-D 80/160-18,5/2	IE3	80	440	18,5	387	2225422	C	14.137,-	D	1.106,-	D	1.106,-	12	O
Atmos GIGA-D 80/160-22/2	IE3	80	440	22	537	2225420	C	15.829,-	D	1.106,-	D	1.106,-	12	O
Atmos GIGA-D 80/165-15/2	IE3	80	500	15	378	2225446	C	11.066,-	D	1.242,-	D	1.242,-	12	Q
Atmos GIGA-D 80/165-18,5/2	IE3	80	500	18,5	416	2225444	C	13.455,-	D	1.242,-	D	1.242,-	12	Q
Atmos GIGA-D 80/170-18,5/2	IE3	80	500	18,5	416	2225442	C	13.455,-	D	1.242,-	D	1.242,-	12	Q
Atmos GIGA-D 80/170-22/2	IE3	80	500	22	565	2225440	C	15.557,-	D	1.242,-	D	1.242,-	12	Q
Atmos GIGA-D 80/180-30/2	IE3	80	500	30	672	2225438	C	18.521,-	D	1.242,-	D	1.242,-	12	Q
Atmos GIGA-D 80/190-30/2	IE3	80	500	30	672	2225436	C	19.161,-	D	1.242,-	D	1.242,-	12	Q
Atmos GIGA-D 80/190-37/2	IE3	80	500	37	722	2225434	C	21.459,-	D	1.242,-	D	1.242,-	12	Q
Atmos GIGA-D 100/120-11/2	IE3	100	500	11	338	2225482	C	10.564,-	D	2.476,-	D	2.476,-	12	O
Atmos GIGA-D 100/130-15/2	IE3	100	500	15	370	2225480	C	12.615,-	D	2.476,-	D	2.476,-	12	O
Atmos GIGA-D 100/140-18,5/2	IE3	100	500	18,5	408	2225478	C	13.224,-	D	2.476,-	D	2.476,-	12	O
Atmos GIGA-D 100/150-22/2	IE3	100	500	22	557	2225476	C	17.746,-	D	2.476,-	D	2.476,-	12	O
Atmos GIGA-D 100/160-22/2	IE3	100	500	22	557	2225474	C	17.392,-	D	2.476,-	D	2.476,-	12	O
Atmos GIGA-D 100/160-30/2	IE3	100	500	30	669	2225472	C	20.913,-	D	2.476,-	D	2.476,-	12	O
Atmos GIGA-D 100/165-22/2	IE3	100	550	22	609	2225500	C	19.560,-	D	1.702,-	D	1.702,-	13	Q
Atmos GIGA-D 100/170-30/2	IE3	100	550	30	713	2225498	C	21.504,-	D	1.702,-	D	1.702,-	13	Q
Atmos GIGA-D 100/180-30/2	IE3	100	550	30	713	2225496	C	21.504,-	D	1.702,-	D	1.702,-	13	Q
Atmos GIGA-D 100/180-37/2	IE3	100	550	37	763	2225494	C	27.454,-	D	1.702,-	D	1.702,-	13	Q
Atmos GIGA-D 125/130-15/2	IE3	125	620	15	423	2225526	C	17.977,-	D	1.612,-	D	1.612,-	13	O
Atmos GIGA-D 125/140-18,5/2	IE3	125	620	18,5	461	2225524	C	19.638,-	D	1.612,-	D	1.612,-	13	O
Atmos GIGA-D 125/150-22/2	IE3	125	620	22	611	2225522	C	21.794,-	D	1.612,-	D	1.612,-	13	O
Atmos GIGA-D 125/160-30/2	IE3	125	620	30	720	2225520	C	26.280,-	D	1.612,-	D	1.612,-	13	O
Atmos GIGA-D 125/170-37/2	IE3	125	620	37	786	2225528	C	28.245,-	D	3.760,-	D	3.760,-	13	Q

* Grupo de empanque mecânico para ver o valor adicional em função do empanque especial escolhido

Grupo de produto: PG3

Wilo-Atmos GIGA-D (de 4 pólos)							Valor adicional							
Modelo	Classe IE	Diâmetro nominal DN	Comprimento mm	Potência motor P ₂ kW	Peso aprox. m kg	Ref.	Impulsor em bronze (-L1)		Impulsor de aço inoxidável(-L4)		Grupo GRD*			
							🚚	EUR	🚚	EUR	🚚	EUR		
Atmos GIGA-D 32/140-0,25/4	IE3	32	320	0,25	87	2225264	C	3.399,-	D	1.006,-	D	1.006,-	12	O
Atmos GIGA-D 32/150-0,37/4	IE3	32	320	0,37	87	2225262	C	3.434,-	D	1.006,-	D	1.006,-	12	O
Atmos GIGA-D 32/160-0,55/4	IE3	32	320	0,55	100	2225260	C	3.859,-	D	1.006,-	D	1.006,-	12	O
Atmos GIGA-D 40/130-0,25/4	IE3	40	340	0,25	88	2225280	C	4.496,-	D	1.036,-	D	1.036,-	12	O
Atmos GIGA-D 40/140-0,37/4	IE3	40	340	0,37	88	2225278	C	4.564,-	D	1.036,-	D	1.036,-	12	O
Atmos GIGA-D 40/150-0,55/4	IE3	40	340	0,55	101	2225276	C	4.888,-	D	1.036,-	D	1.036,-	12	O
Atmos GIGA-D 40/160-0,75/4	IE3	40	340	0,75	106	2225274	C	5.140,-	D	1.036,-	D	1.036,-	12	O
Atmos GIGA-D 40/190-0,75/4	IE3	40	390	0,75	123	2225292	C	5.202,-	D	2.264,-	D	1.132,-	12	P
Atmos GIGA-D 40/200-1,1/4	IE3	40	390	1,1	145	2225290	C	5.597,-	D	2.264,-	D	1.132,-	12	P
Atmos GIGA-D 40/210-1,5/4	IE3	40	390	1,5	157	2223328	C	5.651,-	D	1.132,-	D	1.132,-	12	N
Atmos GIGA-D 50/140-0,55/4	IE3	50	340	0,55	108	2225312	C	3.899,-	D	1.006,-	D	1.006,-	12	O
Atmos GIGA-D 50/150-0,75/4	IE3	50	340	0,75	113	2225310	C	4.419,-	D	1.006,-	D	1.006,-	12	O
Atmos GIGA-D 50/160-1,1/4	IE3	50	340	1,1	134	2225308	C	4.751,-	D	1.006,-	D	1.006,-	12	O
Atmos GIGA-D 50/180-1,1/4	IE3	50	440	1,1	153	2225330	C	5.665,-	D	1.196,-	D	1.196,-	12	P
Atmos GIGA-D 50/190-1,5/4	IE3	50	440	1,5	165	2225328	C	5.741,-	D	1.196,-	D	1.196,-	12	P
Atmos GIGA-D 50/200-1,5/4	IE3	50	440	1,5	165	2225326	C	5.741,-	D	1.196,-	D	1.196,-	12	P
Atmos GIGA-D 50/200-2,2/4	IE3	50	440	2,2	197	2225324	C	6.799,-	D	1.196,-	D	1.196,-	12	P
Atmos GIGA-D 50/220-1,5/4	IE3	50	440	1,5	196	2225346	C	5.450,-	D	1.286,-	D	1.286,-	12	R
Atmos GIGA-D 50/230-2,2/4	IE3	50	440	2,2	234	2225344	C	5.513,-	D	1.286,-	D	1.286,-	12	R
Atmos GIGA-D 50/240-3/4	IE3	50	440	3	234	2225342	C	5.727,-	D	1.286,-	D	1.286,-	12	R
Atmos GIGA-D 50/250-4/4	IE3	50	440	4	246	2225340	C	6.444,-	D	1.286,-	D	1.286,-	12	R
Atmos GIGA-D 65/95-0,37/4	IE3	65	340	0,37	89	2225354	C	5.047,-	D	1.064,-	D	1.064,-	12	N
Atmos GIGA-D 65/105-0,55/4	IE3	65	340	0,55	102	2225352	C	5.069,-	D	1.064,-	D	1.064,-	12	N
Atmos GIGA-D 65/115-0,75/4	IE3	65	340	0,75	107	2225350	C	5.330,-	D	1.064,-	D	1.064,-	12	N
Atmos GIGA-D 65/125-1,1/4	IE3	65	340	1,1	129	2225348	C	5.361,-	D	1.064,-	D	1.064,-	12	N
Atmos GIGA-D 65/140-0,75/4	IE3	65	430	0,75	125	2225368	C	5.330,-	D	1.180,-	D	1.180,-	12	O
Atmos GIGA-D 65/150-1,1/4	IE3	65	430	1,1	146	2225366	C	5.361,-	D	1.180,-	D	1.180,-	12	O
Atmos GIGA-D 65/160-1,5/4	IE3	65	430	1,5	158	2225364	C	5.754,-	D	1.180,-	D	1.180,-	12	O
Atmos GIGA-D 65/190-2,2/4	IE3	65	475	2,2	221	2225382	C	6.809,-	D	1.144,-	D	1.144,-	12	Q
Atmos GIGA-D 65/200-2,2/4	IE3	65	475	2,2	221	2225380	C	7.046,-	D	1.144,-	D	1.144,-	12	Q
Atmos GIGA-D 65/200-3/4	IE3	65	475	3	221	2225378	C	6.990,-	D	1.144,-	D	1.144,-	12	Q
Atmos GIGA-D 65/230-3/4	IE3	65	475	3	235	2225402	C	6.186,-	D	1.332,-	D	1.332,-	12	R
Atmos GIGA-D 65/240-3/4	IE3	65	475	3	235	2225400	C	6.186,-	D	1.332,-	D	1.332,-	12	R
Atmos GIGA-D 65/240-4/4	IE3	65	475	4	247	2225398	C	7.056,-	D	1.332,-	D	1.332,-	12	R
Atmos GIGA-D 65/250-4/4	IE3	65	475	4	247	2225396	C	7.056,-	D	1.332,-	D	1.332,-	12	R
Atmos GIGA-D 65/250-5,5/4	IE3	65	475	5,5	293	2225394	C	7.874,-	D	1.332,-	D	1.332,-	12	R
Atmos GIGA-D 80/130-0,75/4	IE3	80	440	0,75	131	2225418	C	5.408,-	D	1.106,-	D	1.106,-	12	O
Atmos GIGA-D 80/140-1,1/4	IE3	80	440	1,1	153	2225416	C	5.479,-	D	1.106,-	D	1.106,-	12	O
Atmos GIGA-D 80/150-1,5/4	IE3	80	440	1,5	165	2225414	C	5.826,-	D	1.106,-	D	1.106,-	12	O
Atmos GIGA-D 80/160-2,2/4	IE3	80	440	2,2	202	2225412	C	6.841,-	D	1.106,-	D	1.106,-	12	O
Atmos GIGA-D 80/165-3/4	IE3	80	440	3	202	2225116	C	7.874,-	D	1.106,-	D	1.106,-	12	
Atmos GIGA-D 80/170-2,2/4	IE3	80	500	2,2	224	2225456	C	6.841,-	D	1.242,-	D	1.242,-	12	Q
Atmos GIGA-D 80/180-3/4	IE3	80	500	3	224	2225454	C	7.400,-	D	1.242,-	D	1.242,-	12	Q

* Grupo de empaque mecânico para ver o valor adicional em função do empaque especial escolhido

🚚 = S - em stock ; A - aprox 2 semanas ; B - aprox 3 semanas ; C - aprox 4 semanas ; D - sob consulta
Reservado ao direito de introduzir modificações, para mais informação técnica consulte os nossos catálogos.

Aquecimento, climatização e refrigeração

Grupo de produto: PG3

Wilo-Atmos GIGA-D (de 4 pólos)							Valor adicional							
Modelo	Classe IE	Diâmetro nominal	Comprimento	Potência motor	Peso aprox.	Ref.	Impulsor em bronze (-L1)		Impulsor de aço inoxidável(-L4)		Grupo GRD*			
							EUR	EUR	EUR	EUR				
		DN	mm	P ₂ kW	m kg		EUR	EUR	EUR	EUR				
Atmos GIGA-D 80/190-3/4	IE3	80	500	3	224	2225452	C	7.400,-	D	1.242,-	D	1.242,-	12	Q
Atmos GIGA-D 80/190-4/4	IE3	80	500	4	236	2225450	C	8.906,-	D	1.242,-	D	1.242,-	12	Q
Atmos GIGA-D 80/200-5,5/4	IE3	80	500	5,5	286	2225448	C	9.476,-	D	1.242,-	D	1.242,-	12	Q
Atmos GIGA-D 80/230-4/4	IE3	80	500	4	287	2225462	C	9.028,-	D	1.878,-	D	1.878,-	13	S
Atmos GIGA-D 80/240-5,5/4	IE3	80	500	5,5	342	2225460	C	9.028,-	D	1.878,-	D	1.878,-	13	S
Atmos GIGA-D 80/250-7,5/4	IE3	80	500	7,5	364	2225458	C	10.298,-	D	1.878,-	D	1.878,-	13	S
Atmos GIGA-D 100/130-1,1/4	IE3	100	500	1,1	174	2225470	C	6.013,-	D	2.476,-	D	1.238,-	12	O
Atmos GIGA-D 100/140-1,5/4	IE3	100	500	1,5	186	2225468	C	8.621,-	D	2.476,-	D	1.238,-	12	O
Atmos GIGA-D 100/150-2,2/4	IE3	100	500	2,2	222	2225466	C	9.212,-	D	2.476,-	D	1.238,-	12	O
Atmos GIGA-D 100/160-3/4	IE3	100	500	3	222	2225464	C	9.313,-	D	2.476,-	D	1.238,-	12	O
Atmos GIGA-D 100/170-3/4	IE3	100	550	3	264	2225492	C	8.248,-	D	1.702,-	D	1.702,-	13	Q
Atmos GIGA-D 100/180-4/4	IE3	100	550	4	276	2225490	C	9.011,-	D	1.702,-	D	1.702,-	13	Q
Atmos GIGA-D 100/190-5,5/4	IE3	100	550	5,5	329	2225488	C	10.479,-	D	1.702,-	D	1.702,-	13	Q
Atmos GIGA-D 100/200-5,5/4	IE3	100	550	5,5	329	2225486	C	10.479,-	D	1.702,-	D	1.702,-	13	Q
Atmos GIGA-D 100/200-7,5/4	IE3	100	550	7,5	351	2225484	C	10.712,-	D	1.702,-	D	1.702,-	13	Q
Atmos GIGA-D 100/230-5,5/4	IE3	100	550	5,5	381	2225510	C	12.916,-	D	4.164,-	D	2.082,-	13	S
Atmos GIGA-D 100/240-5,5/4	IE3	100	550	5,5	381	2225508	C	12.367,-	D	4.164,-	D	2.082,-	13	S
Atmos GIGA-D 100/240-7,5/4	IE3	100	550	7,5	403	2225506	C	14.725,-	D	4.164,-	D	2.082,-	13	S
Atmos GIGA-D 100/250-7,5/4	IE3	100	550	7,5	403	2225504	C	16.647,-	D	4.164,-	D	2.082,-	13	S
Atmos GIGA-D 100/250-11/4	IE3	100	550	11	437	2225502	C	17.065,-	D	4.164,-	D	2.082,-	13	S
Atmos GIGA-D 125/130-1,5/4	IE3	125	620	1,5	239	2225518	C	8.910,-	D	1.612,-	D	1.612,-	13	O
Atmos GIGA-D 125/140-2,2/4	IE3	125	620	2,2	273	2225516	C	9.157,-	D	1.612,-	D	1.612,-	13	O
Atmos GIGA-D 125/150-3/4	IE3	125	620	3	273	2225514	C	9.466,-	D	1.612,-	D	1.612,-	13	O
Atmos GIGA-D 125/160-4/4	IE3	125	620	4	285	2225512	C	9.631,-	D	1.612,-	D	1.612,-	13	O
Atmos GIGA-D 125/180-4/4	IE3	125	620	4	300	2225534	C	11.356,-	D	3.760,-	D	1.880,-	13	Q
Atmos GIGA-D 125/190-5,5/4	IE3	125	620	5,5	352	2225532	C	13.219,-	D	3.760,-	D	1.880,-	13	Q
Atmos GIGA-D 125/200-7,5/4	IE3	125	620	7,5	374	2225530	C	15.317,-	D	3.760,-	D	1.880,-	13	Q
Atmos GIGA-D 125/220-5,5/4	IE3	125	620	5,5	388	2225548	C	12.957,-	D	4.552,-	D	2.276,-	13	S
Atmos GIGA-D 125/230-5,5/4	IE3	125	620	5,5	388	2225546	C	12.959,-	D	4.552,-	D	2.276,-	13	S
Atmos GIGA-D 125/230-7,5/4	IE3	125	620	7,5	410	2225544	C	15.551,-	D	4.552,-	D	2.276,-	13	S
Atmos GIGA-D 125/240-7,5/4	IE3	125	620	7,5	410	2225542	C	15.551,-	D	4.552,-	D	2.276,-	13	S
Atmos GIGA-D 125/240-11/4	IE3	125	620	11	445	2225540	C	17.784,-	D	4.552,-	D	2.276,-	13	S
Atmos GIGA-D 125/250-11/4	IE3	125	620	11	445	2225538	C	18.286,-	D	4.552,-	D	2.276,-	13	S
Atmos GIGA-D 125/250-15/4	IE3	125	620	15	565	2225536	C	21.532,-	D	4.552,-	D	2.276,-	13	S
Atmos GIGA-D 125/295-15/4	IE3	125	700	15	647	2225560	C	21.324,-	D	3.136,-	D	3.136,-	13	T
Atmos GIGA-D 125/295-18,5/4	IE3	125	700	18,5	639	2225558	C	21.535,-	D	3.136,-	D	3.136,-	13	T
Atmos GIGA-D 125/305-18,5/4	IE3	125	700	18,5	639	2225556	C	21.535,-	D	3.136,-	D	3.136,-	13	T
Atmos GIGA-D 125/305-22/4	IE3	125	700	22	731	2225554	C	23.137,-	D	3.136,-	D	3.136,-	13	T
Atmos GIGA-D 125/315-22/4	IE3	125	700	22	731	2225552	C	23.137,-	D	3.136,-	D	3.136,-	13	T
Atmos GIGA-D 125/315-30/4	IE3	125	700	30	941	2225550	C	24.657,-	D	3.136,-	D	3.136,-	13	T
Atmos GIGA-D 150/170-5,5/4	IE3	150	700	5,5	393	2225572	C	13.836,-	D	1.872,-	D	1.872,-	13	Q
Atmos GIGA-D 150/180-7,5/4	IE3	150	700	7,5	415	2225570	C	14.556,-	D	1.872,-	D	1.872,-	13	Q
Atmos GIGA-D 150/190-11/4	IE3	150	700	11	461	2225568	C	15.785,-	D	1.872,-	D	1.872,-	13	Q

* Grupo de empanque mecânico para ver o valor adicional em função do empanque especial escolhido

Grupo de produto: PG3

Wilo-Atmos GIGA-D (de 4 pólos)							Valor adicional							
Modelo	Classe IE	Diâmetro nominal	Comprimento	Potência motor	Peso aprox.	Ref.	Impulsor em bronze (-L1)		Impulsor de aço inoxidável(-L4)		Grupo GRD*			
		DN	mm	P ₂ kW	m kg		EUR	EUR	EUR	EUR				
Atmos GIGA-D 150/200-11/4	IE3	150	700	11	461	2225566	C	15.785,-	D	1.872,-	D	1.872,-	13	Q
Atmos GIGA-D 150/200-15/4	IE3	150	700	15	581	2225564	C	16.120,-	D	1.872,-	D	1.872,-	13	Q
Atmos GIGA-D 150/220-11/4	IE3	150	700	11	488	2225586	C	18.296,-	D	4.696,-	D	2.348,-	13	S
Atmos GIGA-D 150/230-11/4	IE3	150	700	11	488	2225584	C	18.296,-	D	4.696,-	D	2.348,-	13	S
Atmos GIGA-D 150/230-15/4	IE3	150	700	15	608	2225582	C	20.914,-	D	4.696,-	D	2.348,-	13	S
Atmos GIGA-D 150/240-15/4	IE3	150	700	15	608	2225580	C	22.163,-	D	4.696,-	D	2.348,-	13	S
Atmos GIGA-D 150/240-18,5/4	IE3	150	700	18,5	599	2225578	C	24.165,-	D	4.696,-	D	2.348,-	13	S
Atmos GIGA-D 150/250-18,5/4	IE3	150	700	18,5	599	2225576	C	24.165,-	D	4.696,-	D	2.348,-	13	S
Atmos GIGA-D 150/250-22/4	IE3	150	700	22	691	2225574	C	25.656,-	D	4.696,-	D	2.348,-	13	S
Atmos GIGA-D 150/275-15/4	IE3	150	770	15	721	2225610	C	20.556,-	D	7.488,-	D	3.744,-	14	U
Atmos GIGA-D 150/275-18,5/4	IE3	150	770	18,5	711	2225608	C	24.051,-	D	7.488,-	D	3.744,-	14	U
Atmos GIGA-D 150/285-18,5/4	IE3	150	770	18,5	711	2225606	C	24.051,-	D	7.488,-	D	3.744,-	14	U
Atmos GIGA-D 150/285-22/4	IE3	150	770	22	803	2225604	C	26.455,-	D	7.488,-	D	3.744,-	14	U
Atmos GIGA-D 150/295-30/4	IE3	150	770	30	1006	2225602	C	33.157,-	D	7.488,-	D	3.744,-	14	U
Atmos GIGA-D 150/305-30/4	IE3	150	770	30	1006	2225600	C	33.157,-	D	7.488,-	D	3.744,-	14	U
Atmos GIGA-D 150/305-37/4	IE3	150	770	37	1087	2225598	C	35.031,-	D	7.488,-	D	3.744,-	14	U
Atmos GIGA-D 150/305-37/4-P6	IE3	150	770	37	1131	2225596	C	36.174,-	D	7.488,-	D	3.744,-	15	U
Atmos GIGA-D 150/315-37/4	IE3	150	770	37	1087	2225594	C	35.031,-	D	7.488,-	D	3.744,-	14	U
Atmos GIGA-D 150/315-37/4-P6	IE3	150	770	37	1131	2225592	C	36.174,-	D	7.488,-	D	3.744,-	15	U
Atmos GIGA-D 150/315-45/4	IE3	150	770	45	1159	2225590	C	41.161,-	D	7.488,-	D	3.744,-	14	U
Atmos GIGA-D 150/315-45/4-P6	IE3	150	770	45	1203	2225588	C	42.304,-	D	7.488,-	D	3.744,-	15	U
Atmos GIGA-D 200/210-11/4	IE3	200	800	11	615	2225622	C	25.952,-	D	3.222,-	D	3.222,-	14	S
Atmos GIGA-D 200/220-15/4	IE3	200	800	15	735	2225620	C	28.943,-	D	3.222,-	D	3.222,-	14	S
Atmos GIGA-D 200/230-18,5/4	IE3	200	800	18,5	753	2225618	C	30.356,-	D	3.222,-	D	3.222,-	14	S
Atmos GIGA-D 200/240-22/4	IE3	200	800	22	845	2225616	C	32.719,-	D	3.222,-	D	3.222,-	14	S
Atmos GIGA-D 200/250-30/4	IE3	200	800	30	1025	2225612	C	32.719,-	D	3.222,-	D	3.222,-	14	S
Atmos GIGA-D 200/250-22/4	IE3	200	800	22	818	2225614	C	35.088,-	D	3.222,-	D	3.222,-	14	S
Atmos GIGA-D 200/275-22/4	IE3	200	820	22	853	2225650	C	36.699,-	D	3.222,-	D	3.222,-	14	U
Atmos GIGA-D 200/285-30/4	IE3	200	820	30	1057	2225646	C	37.853,-	D	7.668,-	D	3.834,-	14	U
Atmos GIGA-D 200/295-30/4	IE3	200	820	30	1070	2225644	C	37.835,-	D	7.668,-	D	3.834,-	14	U
Atmos GIGA-D 200/295-37/4	IE3	200	820	37	1138	2225642	C	37.853,-	D	7.668,-	D	3.834,-	14	U
Atmos GIGA-D 200/295-37/4-P6	IE3	200	820	37	1182	2225640	C	38.996,-	D	7.668,-	D	3.834,-	15	U
Atmos GIGA-D 200/305-37/4	IE3	200	820	37	1138	2225638	C	37.853,-	D	7.668,-	D	3.834,-	14	U
Atmos GIGA-D 200/305-37/4-P6	IE3	200	820	37	1182	2225636	C	38.996,-	D	7.668,-	D	3.834,-	15	U
Atmos GIGA-D 200/305-45/4	IE3	200	820	45	1210	2225634	C	42.146,-	D	7.668,-	D	3.834,-	14	U
Atmos GIGA-D 200/305-45/4-P6	IE3	200	820	45	1254	2225632	C	43.289,-	D	7.668,-	D	3.834,-	15	U
Atmos GIGA-D 200/315-45/4	IE3	200	820	45	1210	2225630	C	42.146,-	D	7.668,-	D	3.834,-	14	U
Atmos GIGA-D 200/315-45/4-P6	IE3	200	820	45	1254	2225628	C	43.289,-	D	7.668,-	D	3.834,-	15	U
Atmos GIGA-D 200/315-55/4	IE3	200	820	55	1556	2225626	C	48.685,-	D	7.668,-	D	3.834,-	14	U
Atmos GIGA-D 200/315-55/4-P6	IE3	200	820	55	1608	2225624	C	49.828,-	D	7.668,-	D	3.834,-	15	U

* Grupo de empaque mecânico para ver o valor adicional em função do empaque especial escolhido

☞ = S - em stock ; A - aprox 2 semanas ; B - aprox 3 semanas ; C - aprox 4 semanas ; D - sob consulta
Reservado ao direito de introduzir modificações, para mais informação técnica consulte os nossos catálogos.

Aquecimento, climatização e refrigeração

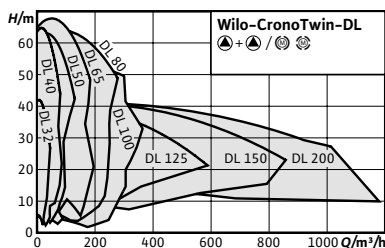

Acessórios/Valor adicional	Página
Kit consola para fixação	262
Relés de disparo para sensores PTC	295
Sistema de regulação SC-HVAC	266
Sistema de regulação CC-HVAC	274
Flanges cegas	306
Empanque mecânico especial	297

Designação

Exemplo: **DL 32/140-1,5/2**

DL	Série
32/	Diâmetro da ligação (mm)
140-	Diâmetro do impulsor (mm)
1,5/	Potência do motor(kW))
2	Número de pólos

Wilo-CronoTwin-DL



Tipo

Bomba dupla de rotor seco, Inline, com ligação flangeada

Aplicação

Todos os sistemas de aquecimento de água quente, sistemas de ar condicionado, circuitos fechados de refrigeração e sistemas de circulação industriais

Incluído

- Bomba
- Instruções de instalação e de utilização

Opções

- Outras tensões e frequências, bem como variantes para zonas ATEX, a pedido.
- Variante ...-S1/-S2 empanque mecânico especial (com custo adicional) para aplicações com misturas de água/glicol (dependendo das temperaturas e concentrações)
- Variante ...-C10C com revestimento para ambiente C5 (a custo adicional)

Indicação

- Motores com classe de eficiência energética IE3 para potências $\geq 0,75$ kW

Indicações gerais – Diretiva ErP (Ecodesign)

O índice de eficiência mínima MEI mínimo desta gama de bombas é $\geq 0,4$. Para mais informações sobre os valores MEI de cada tipo de bomba, consulte o catálogo online da Wilo, disponível em www.wilo.pt.

Características especiais/vantagens do produto

- Menores custos de ciclo de vida devido ao desempenho otimizado
- Aplicável em sistemas de ar condicionado e refrigeração, com grande vantagem de aplicação por possuir orifícios para drenagem selectiva de condensados através de desenho optimizado de lanterna (patenteado)
- Elevada protecção anticorrosiva por revestimento cataforese
- Funcionamento em rede/reserva ou em pico de carga (através de quadro eléctrico externo)
- Gama de temperaturas do fluido -20°C a 140°C
- Pressão nominal PN 16
- Tensão:
 - para bombas até 3 kW: 3~230/400 V, 50 Hz
 - para bombas > 3 kW: 3~400/690 V, 50Hz
- PTC incorporado para protecção do motor nos modelos de 5,5 kW e superiores

Grupo de produto: PG3

Wilo-CronoTwin-DL (de 2 pólos)							Valor adicional					
Modelo	Classe IE	Diâmetro nominal	Comprimento	Potência motor	Peso aprox.	Ref.			Impulsor em bronze (-L1)	Grupo GRD*	Flange cega	
		DN	mm	P ₂ kW	m kg							
							🚚	EUR	🚚	EUR		
DL 32/140-1,5/2	IE3	32	320	1,5	106	2121010	B	4.536,-	D	☞	4	B
DL 32/150-2,2/2	IE3	32	320	2,2	111	2121011	B	4.733,-	D	☞	4	B
DL 32/160-2,2/2	IE3	32	320	2,2	111	2121012	B	4.992,-	D	☞	4	B
DL 32/160-3/2	IE3	32	320	3	119	2121013	B	5.692,-	D	☞	4	B
DL 32/170-3/2	IE3	32	320	3	119	2121014	B	5.938,-	D	☞	4	B
DL 32/170-4/2	IE3	32	320	4	135	2121015	B	6.546,-	D	☞	4	B
DL 40/140-2,2/2	IE3	40	340	2,2	113	2121016	A	5.188,-	D	☞	4	B
DL 40/150-3/2	IE3	40	340	3	121	2121017	B	6.121,-	D	☞	4	B
DL 40/160-4/2	IE3	40	340	4	136	2121018	B	6.723,-	D	☞	4	B
DL 40/170-5,5/2	IE3	40	340	5,5	171	2121019	B	7.579,-	D	☞	4	B
DL 40/200-7,5/2	IE3	40	440	7,5	208	2121020	B	8.426,-	D	☞	5	C
DL 40/220-11/2	IE3	40	440	11	303	2121021	B	10.585,-	D	☞	5	C
DL 50/110-1,5/2	IE3	50	340	1,5	102	2121022	A	4.668,-	D	☞	4	A
DL 50/120-2,2/2	IE3	50	340	2,2	105	2121023	A	5.252,-	D	☞	4	A
DL 50/130-3/2	IE3	50	340	3	117	2121024	A	6.402,-	D	☞	4	A
DL 50/140-3/2	IE3	50	340	3	115	2121025	B	6.652,-	D	☞	4	A
DL 50/140-4/2	IE3	50	340	4	130	2121026	B	6.739,-	D	☞	4	A
DL 50/160-5,5/2	IE3	50	340	5,5	175	2121027	B	7.606,-	D	☞	5	B
DL 50/170-5,5/2	IE3	50	340	5,5	175	2121028	B	7.642,-	D	☞	5	B
DL 50/170-7,5/2	IE3	50	340	7,5	189	2121029	B	8.644,-	D	☞	5	B
DL 50/180-7,5/2	IE3	50	440	7,5	217	2121030	B	8.882,-	D	☞	5	C
DL 50/210-11/2	IE3	50	440	11	308	2121031	B	11.317,-	D	☞	5	C
DL 50/220-11/2	IE3	50	440	11	308	2121032	B	11.577,-	D	☞	5	C
DL 50/220-15/2	IE3	50	440	15	345	2121033	B	12.217,-	D	☞	5	C
DL 65/110-3/2	IE3	65	340	3	122	2121034	A	6.663,-	D	☞	4	A
DL 65/120-3/2	IE3	65	340	3	122	2121035	B	6.690,-	D	☞	4	A
DL 65/120-4/2	IE3	65	340	4	138	2121036	A	6.748,-	D	☞	4	A
DL 65/130-5,5/2	IE3	65	340	5,5	172	2121037	B	7.670,-	D	☞	5	A
DL 65/140-5,5/2	IE3	65	340	5,5	172	2121038	B	7.696,-	D	☞	5	A
DL 65/140-7,5/2	IE3	65	340	7,5	186	2121039	B	8.911,-	D	☞	5	A
DL 65/150-5,5/2	IE3	65	430	5,5	193	2121040	B	7.726,-	D	☞	5	B
DL 65/160-5,5/2	IE3	65	430	5,5	193	2121041	B	7.756,-	D	☞	5	B
DL 65/160-7,5/2	IE3	65	430	7,5	207	2121042	A	8.940,-	D	☞	5	B
DL 65/170-11/2	IE3	65	430	11	292	2121043	A	11.397,-	D	☞	5	B
DL 65/200-11/2	IE3	65	475	11	321	2121044	B	11.644,-	D	☞	6	C
DL 65/200-15/2	IE3	65	475	15	357	2121045	B	13.018,-	D	☞	6	C
DL 65/210-15/2	IE3	65	475	15	357	2121046	B	13.269,-	D	☞	6	C
DL 65/210-18,5/2	IE3	65	475	18,5	389	2121047	B	14.146,-	D	☞	6	C
DL 65/220-18,5/2	IE3	65	475	18,5	389	2121048	B	14.377,-	D	☞	6	C
DL 65/220-22/2	IE3	65	475	22	555	2121049	B	15.816,-	D	☞	6	C
DL 80/120-4/2	IE3	80	400	4	153	2121050	A	6.778,-	D	☞	4	A
DL 80/130-5,5/2	IE3	80	400	5,5	188	2121051	A	8.243,-	D	☞	5	A
DL 80/140-7,5/2	IE3	80	400	7,5	202	2121052	A	9.477,-	D	☞	5	A
DL 80/150-7,5/2	IE3	80	440	7,5	219	2121053	A	9.692,-	D	☞	5	B

* Grupo de empaque mecânico para ver o valor adicional em função do empaque especial escolhido

🚚 = S - em stock ; A - aprox 2 semanas ; B - aprox 3 semanas ; C - aprox 4 semanas ; D - sob consulta
Reservado ao direito de introduzir modificações, para mais informação técnica consulte os nossos catálogos.

Grupo de produto: PG3

Wilo-CronoTwin-DL (de 2 pólos)							Valor adicional					
Modelo	Classe IE	Diâmetro nominal	Comprimento	Potência motor	Peso aprox.	Ref.			Impulsor em bronze (-L1)	Grupo GRD*	Flange cega	
		DN	mm	P_2 kW	m kg			EUR	EUR			
DL 80/160-11/2	IE3	80	440	11	301	2121054	A	12.325,-	D	☒	5	B
DL 80/170-11/2	IE3	80	440	11	301	2121055	B	12.558,-	D	☒	5	B
DL 80/170-15/2	IE3	80	440	15	337	2121056	A	13.803,-	D	☒	5	B
DL 80/190-15/2	IE3	80	500	15	372	2121057	B	14.038,-	D	☒	6	C
DL 80/190-18,5/2	IE3	80	500	18,5	404	2121058	B	14.412,-	D	☒	6	C
DL 80/200-18,5/2	IE3	80	500	18,5	404	2121059	B	14.640,-	D	☒	6	C
DL 80/200-22/2	IE3	80	500	22	579	2121060	B	16.267,-	D	☒	6	C
DL 80/220-30/2	IE3	80	500	30	678	2121061	C	19.379,-	D	☒	6	C
DL 100/145-11/2	IE3	100	500	11	344	2121062	A	12.827,-	D	☒	6	B
DL 100/150-15/2	IE3	100	500	15	380	2121063	A	14.301,-	D	☒	6	B
DL 100/160-15/2	IE3	100	500	15	380	2121064	B	14.531,-	D	☒	6	B
DL 100/160-18,5/2	IE3	100	500	18,5	412	2121065	A	15.090,-	D	☒	6	B
DL 100/165-22/2	IE3	100	500	22	577	2121066	B	16.980,-	D	☒	6	B
DL 100/170-30/2	IE3	100	500	30	678	2121067	B	20.025,-	D	☒	6	B
DL 100/190-30/2	IE3	100	550	30	707	2121068	C	20.025,-	D	☒	6	C
DL 100/210-30/2	IE3	100	550	30	707	2121069	C	20.025,-	D	☒	6	C
DL 100/210-37/2	IE3	100	550	37	745	2121070	C	21.185,-	D	☒	6	C

* Grupo de empanque mecânico para ver o valor adicional em função do empanque especial escolhido

Grupo de produto: PG3

Wilo-CronoTwin-DL (de 4 pólos)							Valor adicional					
Modelo	Classe IE	Diâmetro nominal	Comprimento	Potência motor	Peso aprox.	Ref.			Impulsor em bronze (-L1)	Grupo GRD*	Flange cega	
		DN	mm	P_2 kW	m kg			EUR	EUR			
DL 32/140-0,25/4	IE2	32	320	0,25	72	2089227	C	4.244,-	D	☒	4	B
DL 32/150-0,37/4	IE2	32	320	0,37	73	2089226	A	4.266,-	D	☒	4	B
DL 32/170-0,55/4	IE2	32	320	0,55	80	2063734	A	4.791,-	D	☒	4	B
DL 40/140-0,25/4	IE2	40	340	0,25	73	2089239	B	4.496,-	D	☒	4	B
DL 40/150-0,37/4	IE2	40	340	0,37	74	2089238	B	4.564,-	D	☒	4	B
DL 40/160-0,55/4	IE2	40	340	0,55	82	2089237	A	4.888,-	D	☒	4	B
DL 40/170-0,75/4	IE3	40	340	0,75	89	2120943	B	5.140,-	D	☒	4	B
DL 40/210-1,1/4	IE3	40	440	1,1	118	2120944	A	5.217,-	D	☒	4	C
DL 40/220-1,5/4	IE3	40	440	1,5	123	2120945	A	5.728,-	D	☒	4	C
DL 50/150-0,55/4	IE2	50	340	0,55	86	2089253	B	4.958,-	D	☒	4	B
DL 50/160-0,75/4	IE3	50	340	0,75	93	2120946	A	5.154,-	D	☒	4	B
DL 50/170-1,1/4	IE3	50	340	1,1	109	2120947	A	5.225,-	D	☒	4	B
DL 50/200-1,5/4	IE3	50	440	1,5	134	2120948	A	5.741,-	D	☒	4	C
DL 50/220-2,2/4	IE3	50	440	2,2	152	2120949	C	6.799,-	D	☒	4	C
DL 50/260-3/4	IE3	50	440	3	185	2120950	A	6.967,-	D	☒	5	D
DL 50/270-3/4	IE3	50	440	3	185	2120951	B	7.208,-	D	☒	5	D
DL 50/270-4/4	IE3	50	440	4	199	2120952	B	8.116,-	D	☒	5	D
DL 65/120-0,55/4	IE2	65	340	0,55	82	2139468	B	5.069,-	D	☒	4	A
DL 65/130-0,75/4	IE3	65	340	0,75	89	2142054	B	5.330,-	D	☒	4	A
DL 65/140-1,1/4	IE3	65	340	1,1	105	2142055	B	5.361,-	D	☒	4	A

* Grupo de empanque mecânico para ver o valor adicional em função do empanque especial escolhido

Grupo de produto: PG3

Wilo-CronoTwin-DL (de 4 pólos)							Valor adicional						
Modelo	Classe IE	Diâmetro nominal	Comprimento	Potência motor	Peso aprox.	Ref.			Impulsor em bronze (-L1)	Grupo GRD*	Flange cega		
		DN	mm	P ₂ kW	m kg			EUR	EUR				
DL 65/150-0,75/4	IE3	65	430	0,75	111	2120953	A	5.330,-	D	☞	4	B	
DL 65/160-1,1/4	IE3	65	430	1,1	127	2120954	A	5.361,-	D	☞	4	B	
DL 65/170-1,1/4	IE3	65	430	1,1	127	2120955	B	5.386,-	D	☞	4	B	
DL 65/170-1,5/4	IE3	65	430	1,5	135	2120956	A	5.754,-	D	☞	4	B	
DL 65/210-2,2/4	IE3	65	475	2,2	160	2120957	A	6.809,-	D	☞	5	C	
DL 65/220-2,2/4	IE3	65	475	2,2	160	2120958	B	7.046,-	D	☞	5	C	
DL 65/220-3/4	IE3	65	475	3	176	2120959	B	6.990,-	D	☞	5	C	
DL 65/250-3/4	IE3	65	475	3	192	2120960	B	7.382,-	D	☞	5	D	
DL 65/250-4/4	IE3	65	475	4	206	2120961	A	8.186,-	D	☞	5	D	
DL 65/270-5,5/4	IE3	65	475	5,5	281	2120962	C	9.132,-	D	☞	5	D	
DL 80/150-1,1/4	IE3	80	440	1,1	134	2120963	B	5.479,-	D	☞	4	B	
DL 80/160-1,5/4	IE3	80	440	1,5	144	2120964	A	5.826,-	D	☞	4	B	
DL 80/170-2,2/4	IE3	80	440	2,2	167	2120965	A	6.841,-	D	☞	4	B	
DL 80/210-3/4	IE3	80	500	3	191	2120966	A	7.400,-	D	☞	5	C	
DL 80/220-4/4	IE3	80	500	4	206	2120967	A	8.906,-	D	☞	5	C	
DL 80/270-5,5/4	IE3	80	500	5,5	306	2120968	A	9.477,-	D	☞	5	B	
DL 100/145-1,1/4	IE3	100	500	1,1	173	2120969	B	6.411,-	D	☞	5	B	
DL 100/150-1,5/4	IE3	100	500	1,5	178	2120970	B	6.946,-	D	☞	5	B	
DL 100/160-2,2/4	IE3	100	500	2,2	194	2120971	A	7.758,-	D	☞	5	B	
DL 100/170-3/4	IE3	100	500	3	214	2120972	A	7.995,-	D	☞	5	B	
DL 100/200-3/4	IE3	100	550	3	219	2120973	C	8.248,-	D	☞	5	C	
DL 100/200-4/4	IE3	100	550	4	233	2120974	C	9.011,-	D	☞	5	C	
DL 100/220-5,5/4	IE3	100	550	5,5	308	2120975	A	10.479,-	D	☞	5	C	
DL 100/250-5,5/4	IE3	100	550	5,5	333	2120976	B	10.737,-	D	☞	5	D	
DL 100/250-7,5/4	IE3	100	550	7,5	356	2120977	A	13.615,-	D	☞	5	D	
DL 100/260-11/4	IE3	100	550	11	409	2120978	B	14.871,-	D	☞	6	D	
DL 100/270-11/4	IE3	100	550	11	409	2120979	B	16.340,-	D	☞	6	D	
DL 125/190-4/4	IE3	125	620	4	254	2120980	C	10.449,-	D	☞	5	C	
DL 125/210-5,5/4	IE3	125	620	5,5	329	2120981	A	10.914,-	D	☞	5	C	
DL 125/220-5,5/4	IE3	125	620	5,5	329	2120982	B	11.166,-	D	☞	5	C	
DL 125/220-7,5/4	IE3	125	620	7,5	349	2120983	B	14.799,-	D	☞	5	C	
DL 125/250-11/4	IE3	125	620	11	455	2120984	C	16.398,-	D	☞	6	D	
DL 125/270-11/4	IE3	125	620	11	455	2120985	C	16.542,-	D	☞	6	D	
DL 125/270-15/4	IE3	125	620	15	499	2120986	C	17.410,-	D	☞	6	D	
DL 125/300-18,5/4	IE3	125	700	18,5	608	2120987	D	20.604,-	D	☞	7	E	
DL 125/320-18,5/4	IE3	125	700	18,5	608	2120988	D	20.750,-	D	☞	7	E	
DL 125/320-22/4	IE3	125	700	22	710	2120989	D	24.754,-	D	☞	7	E	
DL 125/340-30/4	IE3	125	700	30	837	2120990	D	27.279,-	D	☞	7	E	
DL 150/190-5,5/4	IE3	150	700	5,5	405	2120991	B	15.896,-	D	☞	5	C	
DL 150/200-7,5/4	IE3	150	700	7,5	425	2120992	B	16.616,-	D	☞	5	C	
DL 150/220-11/4	IE3	150	700	11	476	2120993	B	17.845,-	D	☞	6	C	
DL 150/250-15/4	IE3	150	700	15	599	2120994	D	19.775,-	D	☞	7	D	
DL 150/260-15/4	IE3	150	700	15	609	2120995	D	21.983,-	D	☞	7	D	

* Grupo de empanque mecânico para ver o valor adicional em função do empanque especial escolhido

☞ = S - em stock ; A - aprox 2 semanas ; B - aprox 3 semanas ; C - aprox 4 semanas ; D - sob consulta
Reservado ao direito de introduzir modificações, para mais informação técnica consulte os nossos catálogos.

Aquecimento, climatização e refrigeração

Wilo-CronoTwin-DL (de 4 pólos)							Valor adicional				
Modelo	Classe IE	Diâmetro nominal DN	Comprimento mm	Potência motor P_2 kW	Peso aprox. m kg	Ref.	Impulsor em bronze (-L1)		Grupo GRD*	Flange cega	
							EUR	EUR			
DL 150/260-18,5/4	IE3	150	700	18,5	670	2120996	D	20.678,-	D	7	D
DL 150/270-18,5/4	IE3	150	700	18,5	670	2120997	D	20.827,-	D	7	D
DL 150/270-22/4	IE3	150	700	22	772	2120998	D	25.778,-	D	7	D
DL 150/305-30/4	IE3	150	770	30	959	2151765	D	31.444,-	D	7	E
DL 150/325-30/4	IE3	150	770	30	959	2151764	D	31.444,-	D	7	E
DL 150/325-37/4	IE3	150	770	37	1042	2151763	D	35.381,-	D	8	E
DL 150/335-37/4	IE3	150	770	37	1042	2151762	D	35.381,-	D	8	E
DL 150/335-45/4	IE3	150	770	45	1112	2151761	D	42.888,-	D	8	E
DL 200/240-15/4	IE3	200	800	15	747	2121003	D	25.071,-	D	7	D
DL 200/250-18,5/4	IE3	200	800	18,5	807	2121004	C	25.497,-	D	7	D
DL 200/260-22/4	IE3	200	800	22	909	2121005	C	31.499,-	D	7	D
DL 200/270-30/4	IE3	200	800	30	1034	2121006	C	35.061,-	D	7	D

* Grupo de empanque mecânico para ver o valor adicional em função do empanque especial escolhido

Curvas (de 2 pólos)

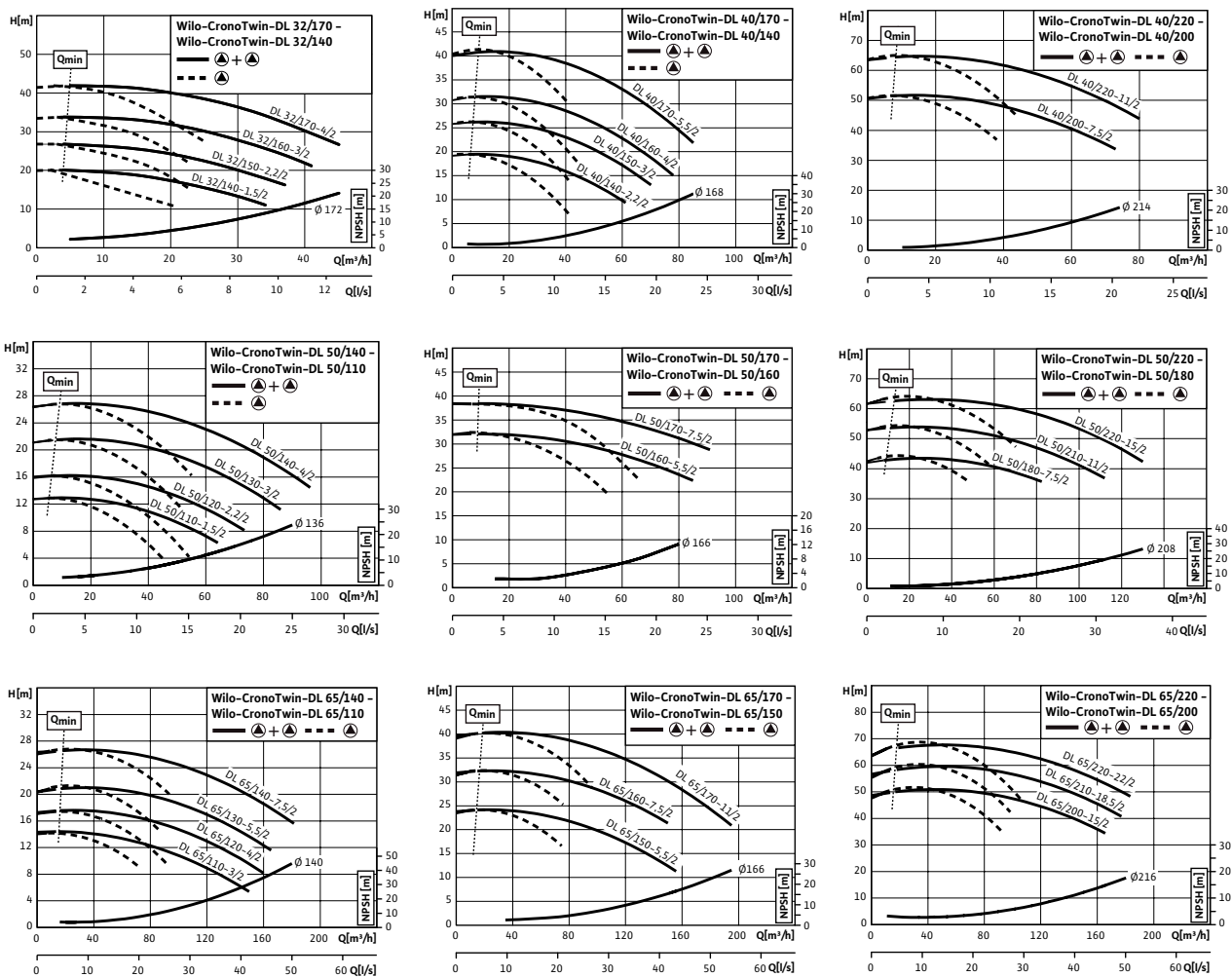

☛ = S - em stock ; A - aprox 2 semanas ; B - aprox 3 semanas ; C - aprox 4 semanas ; D - sob consulta
Reservado ao direito de introduzir modificações, para mais informação técnica consulte os nossos catálogos.

Curvas (de 2 pólos)

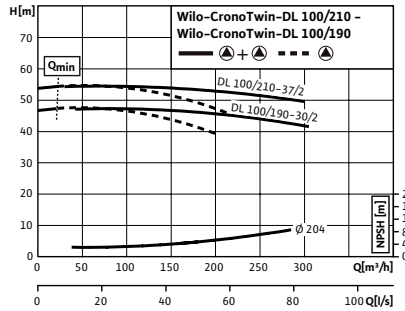
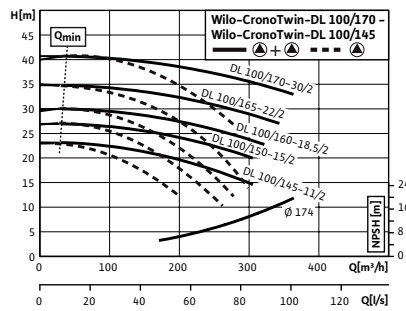
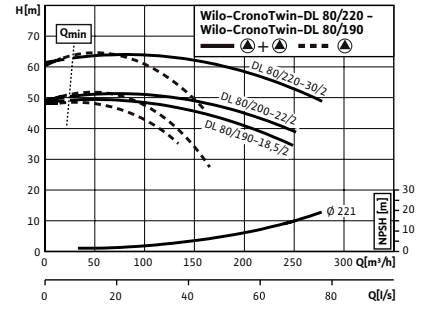
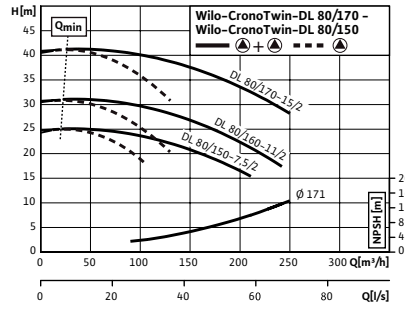
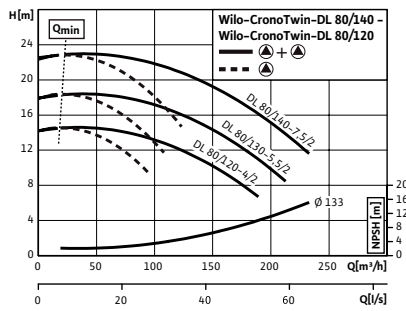

Curvas (de 4 pólos)

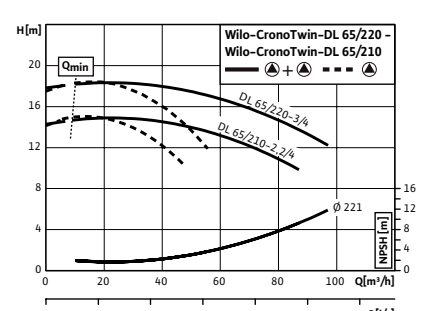
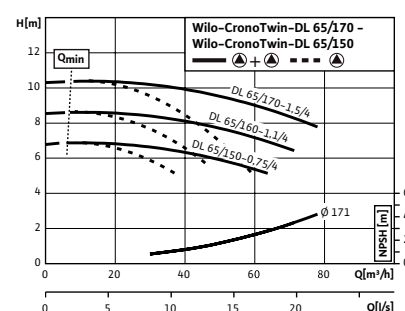
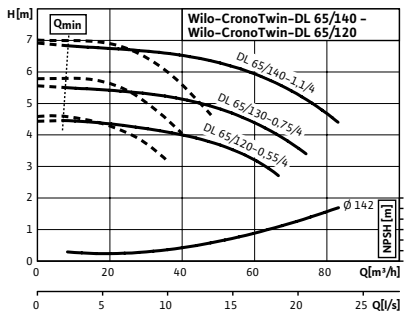
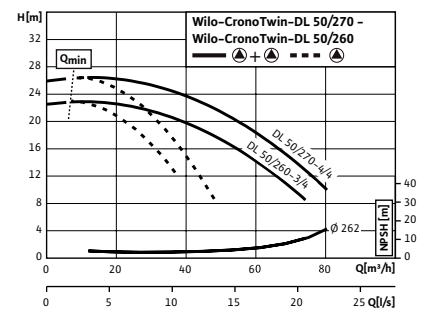
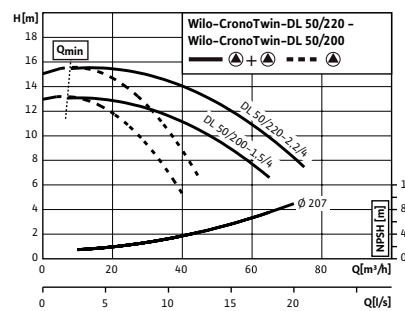
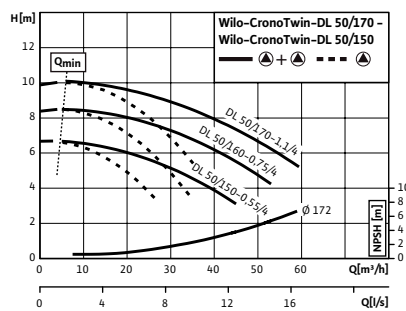
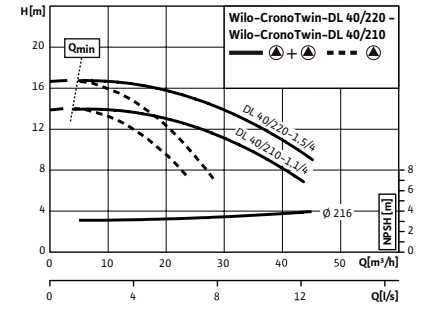
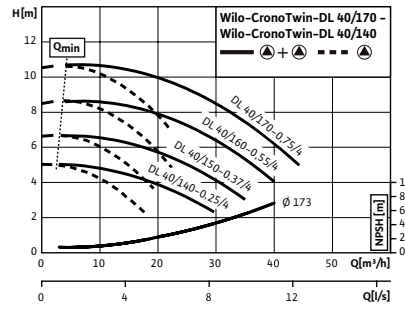
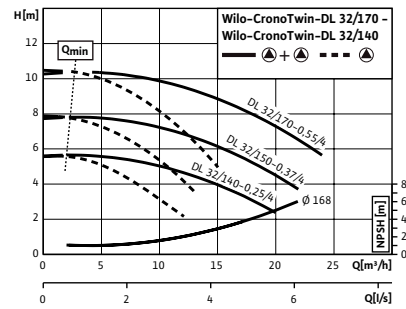

Curvas (de 4 pólos)

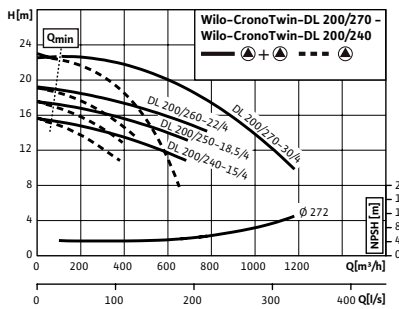
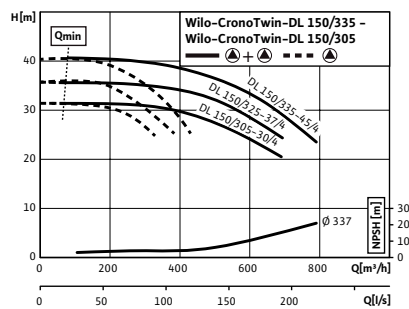
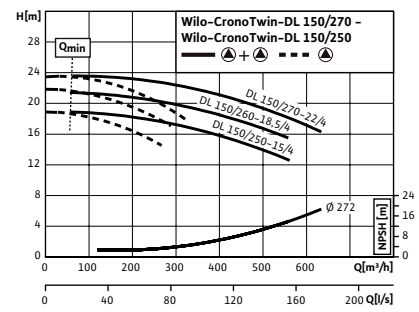
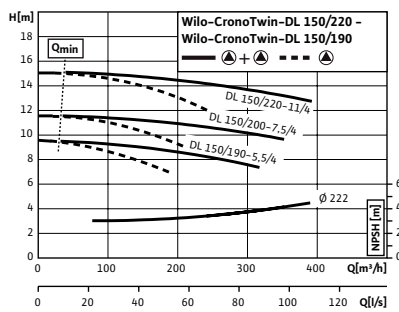
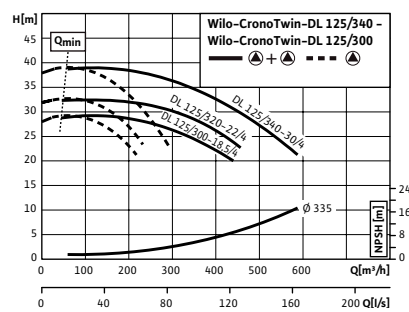
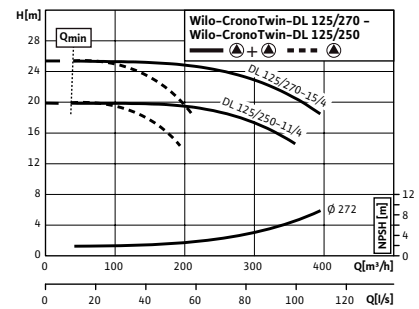
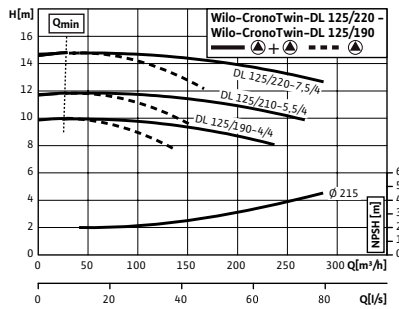
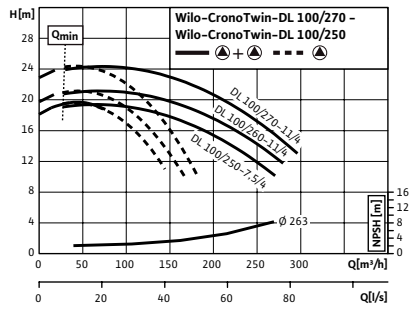
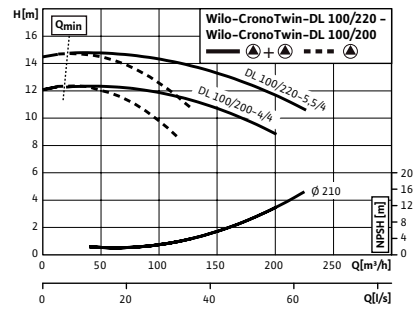
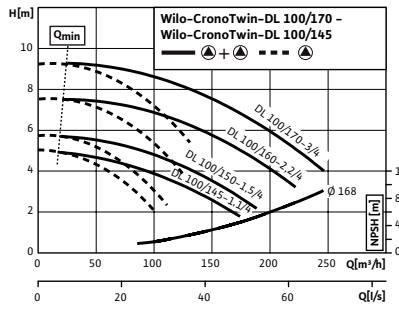
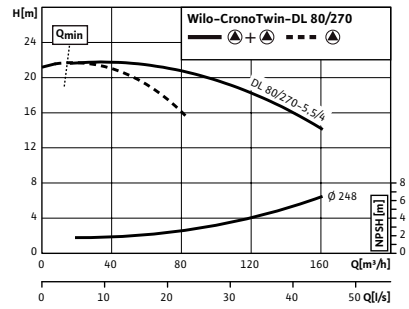
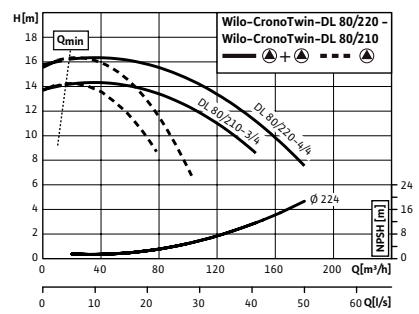
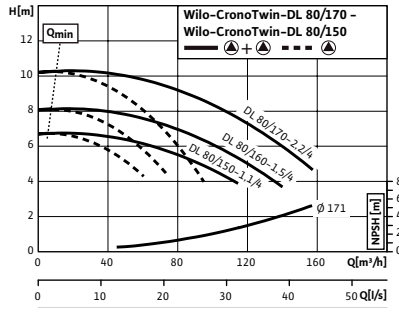
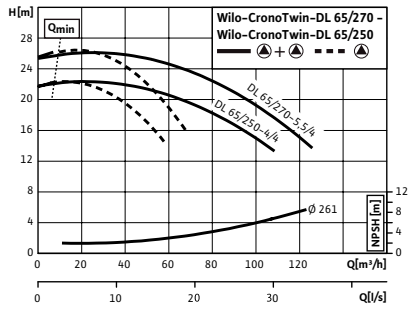

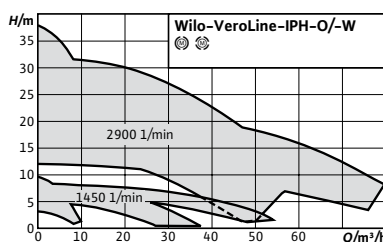

Acessórios

Relés de disparo para sensores PTC

Página

295

Designação

Exemplo: **IPH-W 20/160-1,1/2**
IPH Série
-W Água sobreaquecida
20/ Diâmetro da ligação (mm)
160- Diâmetro nominal do impulsor (mm)
1,1/ Potência nominal do motor(kW)
2 Número de pólos

Wilo-VeroLine-IPH-W



Tipo

Bomba de rotor seco, Inline, com ligação flangeada

Aplicação

Para bombagem de água sobreaquecida sem materiais abrasivos em sistemas de circulação industrial, redes de aquecimento, sistemas de aquecimento fechados, etc.

Incluído

- Bomba
- Instruções de instalação e de utilização
- Contra-flanges para soldadura
- Juntas para flanges

Indicação

- Motores com classe de eficiência energética IE3 para potências $\geq 0,75$ kW

Características especiais/vantagens do produto

- Vedante mecânico de auto-arrefecimento independente do sentido de rotação
- Ampla gama de aplicações devido à grande gama de temperaturas do fluido sem peças de desgaste adicionais
- Gama de temperaturas do fluido de -10°C a 210°C a 23 bar máx.

Grupo de produto: PG3

Wilo-VeroLine-IPH-W (de 2 pólos)							
Modelo	Classe IE	Diâmetro nominal	Potência nominal do motor	Peso aprox.	Ref.		
		DN	P_2 kW	kg			
IPH-W 20/160-1,1/2	IE3	20	1,1	33	2121281	B	5.612,-
IPH-W 32/125-0,75/2	IE3	32	0,75	26	2121282	B	5.007,-
IPH-W 32/170-2,2/2	IE3	32	2,2	42	2121283	B	5.479,-
IPH-W 65/110-2,2/2	IE3	65	2,2	54	2121284	B	6.086,-
IPH-W 65/125-2,2/2	IE3	65	2,2	54	2121285	B	6.113,-
IPH-W 65/140-4/2	IE3	65	4	72	2121286	B	7.427,-
IPH-W 65/160-4/2	IE3	65	4	72	2121287	B	7.457,-
IPH-W 80/110-2,2/2	IE3	80	2,2	56	2121288	B	6.381,-
IPH-W 80/140-4/2	IE3	80	4	80	2121289	B	7.973,-

☞ = S - em stock ; A - aprox 2 semanas ; B - aprox 3 semanas ; C - aprox 4 semanas ; D - sob consulta
Reservado ao direito de introduzir modificações, para mais informação técnica consulte os nossos catálogos.

Wilo-VeroLine-IPH-W (de 4 pólos)							
Modelo	Classe IE	Diâmetro nominal	Potência nominal do motor	Peso aprox.	Ref.		
		DN	P_2 kW	kg			EUR
IPH-W 20/160-0,37/4	IE2	20	0,37	28	4089415	B	5.552,-
IPH-W 32/125-0,18/4	IE2	32	0,18	23	4089416	B	4.607,-
IPH-W 32/170-0,37/4	IE2	32	0,37	30	4089417	B	4.725,-
IPH-W 65/125-1,1/4	IE3	65	1,1	44	2121276	B	5.980,-
IPH-W 65/140-1,1/4	IE3	65	1,1	44	2121277	B	6.040,-
IPH-W 65/160-1,1/4	IE3	65	1,1	44	2121278	B	6.086,-
IPH-W 80/140-1,1/4	IE3	80	1,1	46	2121279	B	6.616,-
IPH-W 80/160-1,1/4	IE3	80	1,1	59	2121280	B	6.631,-

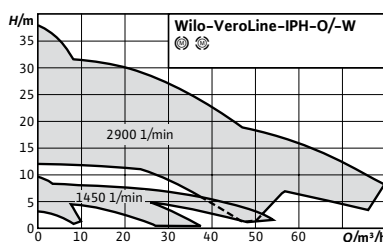

Acessórios

Relés de disparo para sensores PTC

Página

295

Designação

Exemplo: **IPH-O 80/160-1,1/2**
IPH Série
-O Óleo térmico
80/ Diâmetro da ligação (mm)
160- Diâmetro nominal do impulsor (mm)
1,1/ Potência nominal do motor(kW)
2 Número de pólos

Wilo-VeroLine-IPH-O



Tipo

Bomba de rotor seco, Inline, com ligação flangeada

Aplicação

Para a alimentação de óleo térmico em sistemas fechados de circulação industrial

Incluído

- Bomba
- Instruções de instalação e de utilização
- Contra-flanges para soldadura
- Juntas para flanges

Indicação

- Motores com classe de eficiência energética IE3 para potências ≥ 0,75 kW

Características especiais/vantagens do produto

- Vedante mecânico de auto-arrefecimento independente do sentido de rotação
- Ampla gama de aplicações devido à vasta gama de temperaturas do fluido sem peças de desgaste adicionais
- Gama de temperaturas do fluido de -10°C a +350°C a 9 bar máx.

Grupo de produto: PG3

Wilo-VeroLine-IPH-O (de 2 pólos)							
Modelo	Classe IE	Diâmetro nominal	Potência nominal do motor	Peso aprox.	Ref.		
		DN	P ₂ kW	kg			
IPH-O 20/160-1,1/2	IE3	20	1,1	33	2121295	B	5.612,-
IPH-O 32/125-0,75/2	IE3	32	0,75	26	2121296	B	5.007,-
IPH-O 32/170-2,2/2	IE3	32	2,2	42	2121297	B	5.479,-
IPH-O 65/110-2,2/2	IE3	65	2,2	54	2121298	B	6.086,-
IPH-O 65/125-2,2/2	IE3	65	2,2	54	2121299	B	6.113,-
IPH-O 65/140-4/2	IE3	65	4	72	2121300	B	7.427,-
IPH-O 65/160-4/2	IE3	65	4	72	2121301	B	7.457,-
IPH-O 80/110-2,2/2	IE3	80	2,2	56	2121302	B	6.381,-
IPH-O 80/140-4/2	IE3	80	4	80	2121303	B	7.973,-

☞ = S - em stock ; A - aprox 2 semanas ; B - aprox 3 semanas ; C - aprox 4 semanas ; D - sob consulta
 Reservado ao direito de introduzir modificações, para mais informação técnica consulte os nossos catálogos.

Wilo-Veroline-IPH-O (de 4 pólos)							
Modelo	Classe IE	Diâmetro nominal	Potência nominal do motor	Peso aprox.	Ref.		
		DN	P_2 kW	kg			EUR
IPH-O 20/160-0,37/4	IE2	20	0,37	28	4089398	B	5.552,-
IPH-O 32/125-0,18/4	IE2	32	0,18	23	4089399	B	4.607,-
IPH-O 32/170-0,37/4	IE2	32	0,37	30	4089400	B	4.725,-
IPH-O 65/125-1,1/4	IE3	65	1,1	44	2121290	B	5.980,-
IPH-O 65/140-1,1/4	IE3	65	1,1	44	2121291	B	6.040,-
IPH-O 65/160-1,1/4	IE3	65	1,1	44	2121292	B	6.086,-
IPH-O 80/140-1,1/4	IE3	80	1,1	46	2121293	B	6.616,-
IPH-O 80/160-1,1/4	IE3	80	1,1	59	2121294	B	6.631,-

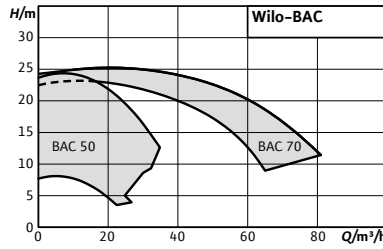

Designação

Exemplo: **BAC 50-122-1.5/2**
BAC Série
50- Diâmetro de compressão
122- Diâmetro do impulsor (mm)
1.5/ Potência nominal do motor(kW)
2 Número de pólos



Wilo-BAC



Tipo

Bomba de rotor seco tipo monobloco com ligação Victaulic

Aplicação

Para bombear água de arrefecimento e água gelada, misturas de água e glicol e outros líquidos sem substâncias abrasivas

Incluído

- Bomba
- Instruções de instalação e de utilização

Indicações gerais - Diretiva ErP (Ecodesign)

O índice de eficiência mínima MEI mínimo desta gama de bombas é ≥0,4. Para mais informações sobre os valores MEI de cada tipo de bomba, consulte o catálogo online da Wilo, disponível em www.wilo.pt.

Características especiais/vantagens do produto

- Custos de ciclo de vida mais baixos devido ao desempenho otimizado e à tecnologia de ponta
- Versão com ligação Victaulic para uma ligação rápida e fácil
- Gama de temperaturas do fluido de -15°C a +60°C (BAC70) / +90°C (BAC50)
- Pressão nominal máx. 10 bar (BAC50) ou 6,5 bar (BAC70)
- Tensão de alimentação 3~400V, 50Hz
- Dimensões optimizadas para maior compatibilidade durante a substituição

Grupo de produto: PG3

Modelo	Ligação Victaulic	Potência nominal do motor	Peso aprox.	Ref.		
	∅/mm	P ₂ kW	kg			EUR
BAC50-82-0.55/2	60,3	0,55	13,5	4245151	C	1.086,-
BAC50-91-0.75/2	60,3	0,75	14,2	4245152	C	1.118,-
BAC50-99-0.75/2	60,3	0,75	14,2	4245153	C	1.118,-
BAC50-106-1.1/2	60,3	1,1	16,1	4245154	C	1.190,-
BAC50-112-1.5/2	60,3	1,5	18,7	4245155	C	1.307,-
BAC50-117-1.5/2	60,3	1,5	20,3	4245156	C	1.307,-
BAC50-122-1.5/2	60,3	1,5	20,3	4245157	C	1.307,-

☞ = S - em stock ; A - aprox 2 semanas ; B - aprox 3 semanas ; C - aprox 4 semanas ; D - sob consulta
 Reservado ao direito de introduzir modificações, para mais informação técnica consulte os nossos catálogos.

Grupo de produto: PG3

Wilo-BAC						
Modelo	Ligação Victaulic	Potência nominal do motor	Peso aprox.	Ref.		
	\varnothing/mm	P_2 kW	kg			EUR
BAC50-128-1.85/2	60,3	1,85	21,9	4245158	C	1.324,-
BAC50-134-2.2/2	60,3	2,2	23	4245159	C	1.338,-
BAC 70/135-3/2	76,1	3	32	4213201	C	1.999,-
BAC 70/135-4/2	76,1	4	38	4213202	C	2.147,-

Acessórios						
Tipo	Descrição	Ref.		Grupo de produto		
						EUR
Kit de substituição BAC40-50	Kit para substituir um BAC40 por um BAC50 com acoplamento Victaulic 750 (DN 40/50). Inclui suporte de base e material de fixação.	4250338		A	PG14	198,-

**Designação**

Exemplo:

BM**-B****-S****32/****100-****0,75/****2****BM 32/100-0,75/2**

Série (versão standard em ferro fundido)

Versão bronze

Versão AISI 316

Diâmetro de compressão

Diâmetro do impulsor (mm)

Potência nominal do motor(kW)

Número de pólos

Acessórios

Sistema de regulação

SC-HVAC

Sistema de regulação

CC-HVAC

Página

266

274

Wilo-CronoBloc-BM**Tipo**

Bomba de rotor seco em modelo monobloco com veio prolongado e ligação por flange

Aplicação

Todos os sistemas de aquecimento de água quente, sistemas de ar condicionado, circuitos fechados de refrigeração e sistemas de circulação industriais

Incluído

- Bomba
- Instruções de instalação e de utilização

Opções

- Variante BM-S ...-P2 com homologação para água potável

Indicação



Motores com classe de eficiência energética IE3 para motores $\geq 0,75$ kW.

Indicações gerais - Diretiva ErP (Ecodesign)



O índice de eficiência mínima MEI mínimo desta gama de bombas é $\geq 0,4$. Para mais informações sobre os valores MEI de cada tipo de bomba, consulte o catálogo online da Wilo, disponível em www.wilo.pt.

Características especiais/vantagens do produto

- Design compacto e leve, economiza espaço e é mais fácil de manusear
- Instalação fácil e segura devido ao facto de todos os corpos de bomba e motores terem pés de apoio
- Todos os corpos de bomba estão equipados com ligações de drenagem
- As flanges do motor são especialmente concebidas de acordo com o corpo da bomba
- A bomba e o motor eléctrico CA têm um veio comum (veio prolongado)
- Flanges de aspiração e compressão de acordo com a norma EN 1092-2
- Pressão nominal máxima: 10 bar
- Gama de temperaturas do fluido de -10°C a $+90^{\circ}\text{C}$.
- Versão em ferro fundido com vedante standard BVEGG e vedante opcional Q1Q1VGG
- Versões em aço inoxidável e bronze com vedante standard Q1Q1VGG

Wilo-MonoBloc-BM (de 2 pólos) versão standard					Versões						
Modelo	Classe IE	Potência do motor	Ref.		Ref.	Versão -B (bronze)	Ref.		Versão -S (aço inox. AISI 316)		
		P_2 kW									
				 EUR		 EUR		 EUR			
BM 32/100-0,75/2	IE3	0,75	2164312	D	1.112,-	2164370	D	3.892,-	2164428	D	3.336,-
BM 32/120-1,1/2	IE3	1,1	2164313	D	1.126,-	2164371	D	3.941,-	2164429	D	3.378,-
BM 32/130-1,5/2	IE3	1,5	2164314	D	1.158,-	2164372	D	4.053,-	2164430	D	3.474,-
BM 32/140-2,2/2	IE3	2,2	2164315	D	1.410,-	2164373	D	4.935,-	2164431	D	4.230,-
BM 32/150-2,2/2	IE3	2,2	2164316	D	1.410,-	2164374	D	4.935,-	2164432	D	4.230,-
BM 32/160-3/2	IE3	3	2164317	D	1.448,-	2164375	D	5.068,-	2164433	D	4.344,-
BM 32/170-4/2	IE3	4	2164318	D	1.505,-	2164376	D	5.268,-	2164434	D	4.515,-
BM 32/190-4/2	IE3	4	2096544	D	1.987,-	2103266	D	6.955,-	2103399	D	5.961,-
BM 32/210-5,5/2	IE3	5,5	2096545	D	2.297,-	2103267	D	8.040,-	2103400	D	6.891,-
BM 32/210-7,5/2	IE3	7,5	2164320	D	2.677,-	2164378	D	9.370,-	2164436	D	8.031,-
BM 32/215-7,5/2	IE3	7,5	2096546	D	2.677,-	2103268	D	9.370,-	2103401	D	8.031,-
BM 32/220-7,5/2	IE3	7,5	2196559	D	1.653,-	2196570	D	2.914,-	2196581	D	2.669,-
BM 32/220-9/2	IE3	9	2164321	D	3.425,-	2164379	D	11.988,-	2164437	D	10.275,-
BM 32/230-9,2/2	IE3	9,2	2196560	D	3.513,-	2196571	D	12.296,-	2196582	D	2.967,-
BM 32/230-11/2	IE3	11	2164322	D	3.795,-	2164380	D	13.283,-	2164438	D	11.385,-
BM 32/240-11/2	IE3	11	2196561	D	4.393,-	2196572	D	15.376,-	2196583	D	13.179,-
BM 32/240-12,5/2	IE3	12,5	2164323	D	4.822,-	2164381	D	16.877,-	2164439	D	14.466,-
BM 32/250-13,5/2	IE3	13,5	2196562	D	4.951,-	2196573	D	17.329,-	2196584	D	14.853,-
BM 32/250-15/2	IE3	15	2164324	D	4.951,-	2164382	D	17.329,-	2164440	D	14.853,-
BM 32/260-17/2	IE3	17	2196563	D	5.015,-	2196574	D	17.553,-	2196585	D	15.045,-
BM 32/265-17/2	IE3	17	2164325	D	5.015,-	2164383	D	17.553,-	2164441	D	15.045,-
BM 40/120-1,5/2	IE3	1,5	2164326	D	1.456,-	2164384	D	5.096,-	2164442	D	4.368,-
BM 40/130-2,2/2	IE3	2,2	2164327	D	1.490,-	2164385	D	5.215,-	2164443	D	4.470,-
BM 40/140-3/2	IE3	3	2164328	D	1.554,-	2164386	D	5.439,-	2164444	D	4.662,-
BM 40/150-4/2	IE3	4	2164329	D	1.788,-	2164387	D	6.258,-	2164445	D	5.364,-
BM 40/155-3/2	IE3	3	2096550	D	1.615,-	2103277	D	5.653,-	2103410	D	4.845,-
BM 40/155-4/2	IE3	4	2096551	D	1.788,-	2103278	D	6.258,-	2103411	D	5.364,-
BM 40/165-4/2	IE3	4	2096552	D	1.788,-	2103279	D	6.258,-	2103412	D	5.364,-
BM 40/165-5,5/2	IE3	5,5	2096553	D	2.205,-	2103280	D	7.718,-	2103413	D	6.615,-
BM 40/170-5,5/2	IE3	5,5	2096554	D	2.205,-	2103281	D	7.718,-	2103414	D	6.615,-
BM 40/185-4/2	IE3	4	2096556	D	2.339,-	2103282	D	8.187,-	2103415	D	7.017,-
BM 40/190-5,5/2	IE3	5,5	2096557	D	2.434,-	2103283	D	8.519,-	2103416	D	7.302,-
BM 40/195-7,5/2	IE3	7,5	2103492	D	2.722,-	2103285	D	9.293,-	2103418	D	7.965,-
BM 40/210-7,5/2	IE3	7,5	2096558	D	2.655,-	2103284	D	9.527,-	2103417	D	8.166,-
BM 40/215-11/2	IE3	11	2103493	D	3.349,-	2103286	D	11.722,-	2103419	D	10.047,-
BM 40/225-12,5/2	IE3	12,5	2103497	D	4.703,-	2103290	D	16.461,-	2103423	D	14.109,-
BM 40/235-15/2	IE3	15	2103498	D	4.895,-	2103291	D	17.133,-	2103424	D	14.685,-
BM 40/240-17/2	IE3	17	2103499	D	5.139,-	2103292	D	17.987,-	2103425	D	15.417,-
BM 40/250-18,5/2	IE3	18,5	2103500	D	6.346,-	2103293	D	22.211,-	2103426	D	19.038,-
BM 40/260-22/2	IE3	22	2103501	D	7.250,-	2103294	D	25.375,-	2103427	D	21.750,-
BM 40/275-37/2	IE3	37	2196564	D	11.980,-	2196575	D	41.930,-	2196586	D	35.940,-
BM 40/300-55/2	IE3	55	2196565	D	13.577,-	2196576	D	47.520,-	2196587	D	40.731,-
BM 50/120-2,2/2	IE3	2,2	2096559	D	1.653,-	2103295	D	5.786,-	2103428	D	4.959,-

Grupo de produto: PG3

Wilo-MonoBloc-BM (de 2 pólos) versão standard						Versões					
Modelo	Classe IE	Potência do motor	Ref.			Ref.	Versão -B (bronce)	Ref.		Versão -S (aço inox. AISI 316)	
		P_2 kW			EUR			EUR			EUR
BM 50/130-3/2	IE3	3	2096560	D	1.753,-	2103296	D	6.136,-	2103429	D	5.259,-
BM 50/140-4/2	IE3	4	2096561	D	2.056,-	2103297	D	7.196,-	2103430	D	6.168,-
BM 50/150-5,5/2	IE3	5,5	2096564	D	3.421,-	2103300	D	11.974,-	2103433	D	10.263,-
BM 50/160-5,5/2	IE3	5,5	2096562	D	2.434,-	2103298	D	8.519,-	2103431	D	7.302,-
BM 50/165-7,5/2	IE3	7,5	2096565	D	2.669,-	2103301	D	9.342,-	2103434	D	8.007,-
BM 50/170-7,5/2	IE3	7,5	2096563	D	2.613,-	2103299	D	9.146,-	2103432	D	7.839,-
BM 50/175-9/2	IE3	9	2096566	D	3.325,-	2103302	D	11.638,-	2103435	D	9.975,-
BM 50/190-9/2	IE3	9	2164330	D	3.824,-	2164388	D	13.384,-	2164446	D	11.472,-
BM 50/195-15/2	IE3	15	2103505	D	4.590,-	2103306	D	16.065,-	2103439	D	13.770,-
BM 50/200-11/2	IE3	11	2164331	D	4.179,-	2164389	D	14.627,-	2164447	D	12.537,-
BM 50/205-17/2	IE3	17	2103506	D	4.766,-	2103307	D	16.681,-	2103440	D	14.298,-
BM 50/210-12,5/2	IE3	12,5	2164332	D	4.476,-	2164390	D	15.666,-	2164448	D	13.428,-
BM 50/220-15/2	IE3	15	2164333	D	4.559,-	2164391	D	15.957,-	2164449	D	13.677,-
BM 50/220-22/2	IE3	22	2103507	D	6.512,-	2103308	D	22.792,-	2103441	D	19.536,-
BM 50/225-17/2	IE3	17	2103508	D	5.408,-	2103309	D	18.928,-	2103442	D	16.224,-
BM 50/235-18,5/2	IE3	18,5	2103509	D	6.527,-	2103310	D	22.845,-	2103443	D	19.581,-
BM 50/235-20/2	IE3	20	2103510	D	6.893,-	2103311	D	24.126,-	2103444	D	20.679,-
BM 50/250-22/2	IE3	22	2103511	D	7.416,-	2103312	D	25.956,-	2103445	D	22.248,-
BM 50/250-25/2	IE3	25	2103512	D	8.266,-	2103313	D	28.931,-	2103446	D	24.798,-
BM 50/260-30/2	IE3	30	2103513	D	9.868,-	2103314	D	34.538,-	2103447	D	29.604,-
BM 65/115-3/2	IE3	3	2096567	D	1.955,-	2103315	D	6.843,-	2103448	D	5.865,-
BM 65/125-4/2	IE3	4	2096568	D	2.288,-	2103316	D	8.008,-	2103449	D	6.864,-
BM 65/135-5,5/2	IE3	5,5	2096569	D	2.572,-	2103317	D	9.002,-	2103450	D	7.716,-
BM 65/145-7,5/2	IE3	7,5	2096570	D	2.914,-	2103318	D	10.199,-	2103451	D	8.742,-
BM 65/150-9/2	IE3	9	2103514	D	3.918,-	2103319	D	13.713,-	2103452	D	11.754,-
BM 65/160-11/2	IE3	11	2103515	D	4.139,-	2103320	D	14.487,-	2103453	D	12.417,-
BM 65/170-15/2	IE3	15	2103516	D	4.939,-	2103321	D	17.287,-	2103454	D	14.817,-
BM 65/185-18,5/2	IE3	18,5	2103520	D	5.824,-	2103325	D	20.384,-	2103458	D	17.472,-
BM 65/195-22/2	IE3	22	2103521	D	7.108,-	2103326	D	24.878,-	2103459	D	21.324,-
BM 65/215-30/2	IE3	30	2103522	D	11.819,-	2103327	D	41.367,-	2103460	D	35.457,-
BM 65/220-22/2	IE3	22	2103523	D	11.265,-	2103328	D	39.428,-	2103461	D	33.795,-
BM 65/235-30/2	IE3	30	2103524	D	13.319,-	2103329	D	46.617,-	2103462	D	39.957,-
BM 65/250-37/2	IE3	37	2103525	D	15.862,-	2103330	D	55.517,-	2103463	D	47.586,-
BM 65/250-45/2	IE3	45	2164334	D	17.446,-	2164392	D	61.061,-	2164450	D	52.338,-
BM 80/130-5,5/2	IE3	5,5	2096571	D	3.095,-	2103331	D	10.833,-	2103464	D	9.285,-
BM 80/140-7,5/2	IE3	7,5	2096572	D	3.582,-	2103332	D	12.537,-	2103465	D	10.746,-
BM 80/145-9,2/2	IE3	9,2	2196566	D	4.393,-	2196577	D	15.376,-	2196588	D	13.179,-
BM 80/150-11/2	IE3	11	2103526	D	4.738,-	2103333	D	16.583,-	2103466	D	14.214,-
BM 80/160-15/2	IE3	15	2103527	D	5.317,-	2103334	D	18.610,-	2103467	D	15.951,-
BM 80/170-18,5/2	IE3	18,5	2103528	D	6.219,-	2103335	D	21.767,-	2103468	D	18.657,-
BM 80/180-22/2	IE3	22	2103529	D	7.551,-	2103336	D	26.429,-	2103469	D	22.653,-
BM 80/200-30/2	IE3	30	2103530	D	13.073,-	2103337	D	45.756,-	2103470	D	39.219,-
BM 80/210-37/2	IE3	37	2103531	D	14.298,-	2103338	D	50.043,-	2103471	D	42.894,-
BM 80/215-45/2	IE3	45	2164335	D	15.728,-	2164393	D	55.048,-	2164451	D	47.184,-

 = S - em stock ; A - aprox 2 semanas ; B - aprox 3 semanas ; C - aprox 4 semanas ; D - sob consulta
Reservado ao direito de introduzir modificações, para mais informação técnica consulte os nossos catálogos.

Aquecimento, climatização e refrigeração

Wilo-MonoBloc-BM (de 4 pólos) versão standard					Versões						
Modelo	Classe IE	Potência do motor	Ref.		Ref.	Versão -B (bronze)	Ref.	Versão -S (aço inox. AISI 316)			
		P_2 kW		🚚	EUR		🚚	EUR		🚚	EUR
BM 32/170-0,55/4	IE3	0,55	2096574	D	1.545,-	2103209	D	5.408,-	2103342	D	4.635,-
BM 32/220-1,1/4	IE3	1,1	2096575	D	1.742,-	2103210	D	6.097,-	2103343	D	5.226,-
BM 32/250-2,2/4	IE3	2,2	2164336	D	2.438,-	2164394	D	8.533,-	2164452	D	7.314,-
BM 32/260-3/4	IE3	3	2164337	D	2.438,-	2164395	D	8.533,-	2164453	D	7.314,-
BM 40/145-0,37/4	IE3	0,37	2096578	D	1.474,-	2103213	D	5.159,-	2103346	D	4.422,-
BM 40/145-0,55/4	IE3	0,55	2164338	D	1.680,-	2164396	D	5.880,-	2164454	D	5.040,-
BM 40/170-0,75/4	IE3	0,75	2096579	D	1.759,-	2103214	D	6.157,-	2103347	D	5.277,-
BM 40/210-1,1/4	IE3	1,1	2096580	D	1.912,-	2103215	D	6.692,-	2103348	D	5.736,-
BM 40/240-2,2/4	IE3	2,2	2096581	D	2.669,-	2103216	D	9.342,-	2103349	D	8.007,-
BM 40/260-3/4	IE3	3	2096582	D	2.967,-	2103217	D	10.385,-	2103350	D	8.901,-
BM 40/275-4/4	IE3	4	2096583	D	4.850,-	2103218	D	16.975,-	2103351	D	14.550,-
BM 40/300-5,5/4	IE3	5,5	2096584	D	5.984,-	2103219	D	20.944,-	2103352	D	17.952,-
BM 40/335-9/4	IE3	9	2096585	D	7.265,-	2103220	D	25.428,-	2103353	D	21.795,-
BM 50/140-0,55/4	IE3	0,55	2096586	D	1.681,-	2103221	D	5.884,-	2103354	D	5.043,-
BM 50/175-1,1/4	IE3	1,1	2096587	D	1.897,-	2103222	D	6.640,-	2103355	D	5.691,-
BM 50/175-1,5/4	IE3	1,5	2164339	D	2.090,-	2164397	D	7.315,-	2164455	D	6.270,-
BM 50/195-1,1/4	IE3	1,1	2196556	D	2.396,-	2196567	D	8.386,-	2196578	D	7.188,-
BM 50/205-2,2/4	IE3	2,2	2196557	D	2.778,-	2196568	D	9.723,-	2196579	D	8.334,-
BM 50/210-1,5/4	IE3	1,5	2096588	D	2.090,-	2103223	D	7.315,-	2103356	D	6.270,-
BM 50/215-3/4	IE3	3	2096589	D	2.647,-	2103224	D	9.265,-	2103357	D	7.941,-
BM 50/220-2,2/4	IE3	2,2	2096590	D	2.778,-	2103225	D	9.723,-	2103358	D	8.334,-
BM 50/260-4/4	IE3	4	2096591	D	3.271,-	2103226	D	11.449,-	2103359	D	9.813,-
BM 65/135-0,75/4	IE3	0,75	2096592	D	1.877,-	2103227	D	6.570,-	2103360	D	5.631,-
BM 65/170-1,5/4	IE3	1,5	2096593	D	2.114,-	2103228	D	7.399,-	2103361	D	6.342,-
BM 65/200-3/4	IE3	3	2196594	D	2.797,-	2103229	D	9.790,-	2103362	D	8.391,-
BM 65/215-3/4	IE3	3	2096595	D	2.878,-	2103230	D	10.073,-	2103363	D	8.634,-
BM 65/235-4/4	IE3	4	2096596	D	4.396,-	2103231	D	15.386,-	2103364	D	13.188,-
BM 65/250-5,5/4	IE3	5,5	2096597	D	4.766,-	2103232	D	16.681,-	2103365	D	14.298,-
BM 65/290-9/4	IE3	9	2103472	D	6.984,-	2103233	D	24.444,-	2103366	D	20.952,-
BM 65/315-11/4	IE3	11	2103473	D	8.238,-	2103234	D	28.833,-	2103367	D	24.714,-
BM 65/340-15/4	IE3	15	2103474	D	9.308,-	2103235	D	32.578,-	2103368	D	27.924,-
BM 80/160-2,2/4	IE3	2,2	2096598	D	2.654,-	2103236	D	9.289,-	2103369	D	7.962,-
BM 80/175-2,2/4	IE3	2,2	2096599	D	2.654,-	2103237	D	9.289,-	2103370	D	7.962,-
BM 80/195-4/4	IE3	4	2096600	D	3.464,-	2103238	D	12.124,-	2103371	D	10.392,-
BM 80/210-5,5/4	IE3	5,5	2096601	D	4.849,-	2103239	D	16.972,-	2103372	D	14.547,-
BM 80/230-7,5/4	IE3	7,5	2096602	D	6.387,-	2103240	D	22.355,-	2103373	D	19.161,-
BM 80/270-9/4	IE3	9	2096603	D	8.131,-	2103241	D	28.459,-	2103374	D	24.393,-
BM 80/290-11/4	IE3	11	2103475	D	8.755,-	2103242	D	30.643,-	2103375	D	26.265,-
BM 80/315-15/4	IE3	15	2103476	D	9.378,-	2103243	D	32.823,-	2103376	D	28.134,-
BM 80/340-22/4	IE3	22	2103477	D	11.917,-	2103244	D	41.710,-	2103377	D	35.751,-
BM 100/185-5,5/4	IE3	5,5	2096604	D	5.799,-	2103245	D	20.297,-	2103378	D	17.397,-
BM 100/220-7,5/4	IE3	7,5	2096605	D	6.893,-	2103246	D	24.126,-	2103379	D	20.679,-
BM 100/250-9/4	IE3	9	2103478	D	7.551,-	2103247	D	26.429,-	2103380	D	22.653,-
BM 100/270-15/4	IE3	15	2103479	D	9.648,-	2103248	D	33.768,-	2103381	D	28.944,-

Grupo de produto: PG3

Wilo-MonoBloc-BM (de 4 pólos) versão standard						Versões					
Modelo	Classe IE	Potência do motor	Ref.			Ref.	Versão -B (bronze)	Ref.		Versão -S (aço inox. AISI 316)	
		P_2 kW			EUR				EUR		EUR
BM 100/295-18,5/4	IE3	18,5	2103480	D	14.249,-	2103249	D	49.872,-	2103382	D	42.747,-
BM 100/315-22/4	IE3	22	2103481	D	15.108,-	2103250	D	52.878,-	2103383	D	45.324,-
BM 100/340-30/4	IE3	30	2103482	D	16.677,-	2103251	D	58.370,-	2103384	D	50.031,-
BM 125/235-11/4	IE3	11	2103483	D	10.225,-	2103252	D	35.788,-	2103385	D	30.675,-
BM 125/255-15/4	IE3	15	2196558	D	13.417,-	2196569	D	46.960,-	2196580	D	40.251,-
BM 125/270-18,5/4	IE3	18,5	2103484	D	13.878,-	2103253	D	48.573,-	2103386	D	41.634,-
BM 125/295-18,5/4	IE3	18,5	2103485	D	14.631,-	2103254	D	51.209,-	2103387	D	43.893,-
BM 125/315-30/4	IE3	30	2103486	D	19.283,-	2103255	D	67.491,-	2103388	D	57.849,-
BM 125/340-37/4	IE3	37	2164340	D	21.210,-	2164398	D	74.235,-	2164456	D	63.630,-

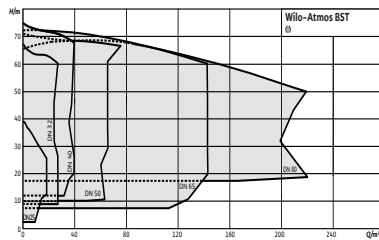
**Acessórios****Página**

Comando das bombas CC- -HVAC	266
Comando das bombas SC/ FC-HVAC	274
Comando das bombas EFC	281
Empanque mecânico especial	297

Designação

Exemplo:

Atmos BST 80/160-11/2-H12-V2**Atmos BST**

Série

80/

Diâmetro de compressão

160-

Diâmetro do impulsor (mm)

11/

Potência nominal do motor(kW)

2

Número de pólos

-H12

Execução em 1.4401 (AISI 316);

(nada) - Execução em AISI 1.4301 (AISI304)

-V2

Bobinagem 3~400V Y/3~690VΔ;

-V1 Bobinagem 3~230V Y/3~400VΔ;

-V4 Bobinagem 1~230V

**Wilo-Atmos BST****Tipo de construção**

Bomba de rotor seco em construção monobloco em aço inoxidável com flange ou ligação roscada

Aplicação

Todos os sistemas de aquecimento de água quente, sistemas de ar condicionado, circuitos fechados de refrigeração e sistemas de circulação industriais.

Equipamento fornecido

- Bomba
- Instruções de instalação e de utilização

Características especiais/vantagens do produto

- Bombas disponíveis em materiais 1.4301 (AISI 304) e 1.4401 (AISI 316), para uma elevada resistência à corrosão e uma longa vida útil.
- Utilização universal numa grande variedade de aplicações
- Fácil instalação graças à construção monobloco e aos pés da bomba

Grupo de produto: PG3

Wilo-Atmos BST 3~400V, 1.4301 (AISI 304)

Modelo	DN imp	DN asp	Potência do motor	Peso aprox.	Ref.	Ref. de entrega	EUR
			P_2 kW	kg			
Atmos BST 25/130-0.55/2-V1	G 1	G 1¼	0,55	8,2	9187030	C	576,-
Atmos BST 25/130-0.75/2-V1	G 1	G 1¼	0,75	8,7	9187036	C	610,-
Atmos BST 25/130-1.1/2-V1	G 1	G 1½	1,1	11	9187042	C	674,-
Atmos BST 25/160-0.75/2-V1	G 1	G 1¼	0,75	8,3	9187032	C	609,-
Atmos BST 25/160-1/2-V1	G 1	G 1¼	1	9,8	9187034	C	631,-
Atmos BST 25/160-1.1/2-V1	G 1	G 1¼	1,1	9,8	9187038	C	674,-
Atmos BST 25/160-1.85/2-V1	G 1	G 1½	1,85	14	9187044	C	903,-
Atmos BST 25/180-1.85/2-V1	G 1	G 1¼	1,85	14,6	9187040	C	924,-

* Grupo de empanque mecânico para o valor adicional em função do empanque especial escolhido

Grupo de produto: PG3

Wilo-Atmos BST 3~400V, 1.4301 (AISI 304)

Modelo	DN imp	DN asp	Potência do motor P_2 kW	Peso aprox. kg	Ref.		EUR
Atmos BST 25/180-2.2/2-V1	G 1	G 1½	2,2	20,2	9187046	C	925,-
Atmos BST 32/160-1.1/2-V1	32	50	1,1	21	9187048	C	969,-
Atmos BST 32/160-1.5/2-V1	32	50	1,5	22,5	9187050	C	1.138,-
Atmos BST 32/160-2.2/2-V1	32	50	2,2	28	9187052	C	1.277,-
Atmos BST 32/200-3/2-V1	32	50	3	30	9187053	C	1.675,-
Atmos BST 32/200-4/2-V2	32	50	4	40,5	9187054	C	1.938,-
Atmos BST 32/200-5.5/2-V2	32	50	5,5	55	9187055	C	2.290,-
Atmos BST 32/200-7.5/2-V2	32	50	7,5	60	9187056	C	2.551,-
Atmos BST 40/125-1.5/2-V1	40	65	1,5	20	9187058	C	1.153,-
Atmos BST 40/125-2.2/2-V1	40	65	2,2	30	9187060	C	1.295,-
Atmos BST 40/125-3/2-V1	40	65	3	31	9187061	C	1.553,-
Atmos BST 40/160-2.2/2-V1	40	65	2,2	31	9187063	C	1.411,-
Atmos BST 40/160-3/2-V1	40	65	3	33	9187064	C	1.571,-
Atmos BST 40/160-4/2-V2	40	65	4	41	9187065	C	1.836,-
Atmos BST 40/200-5.5/2-V2	40	65	5,5	51	9187066	C	2.322,-
Atmos BST 40/200-7.5/2-V2	40	65	7,5	62	9187067	C	2.582,-
Atmos BST 40/200-11/2-V2	40	65	11	80,2	9187068	C	3.250,-
Atmos BST 50/125-2.2/2-V1	50	65	2,2	31	9187070	C	1.419,-
Atmos BST 50/125-3/2-V1	50	65	3	30	9187071	C	1.574,-
Atmos BST 50/125-4/2-V2	50	65	4	43	9187072	C	1.854,-
Atmos BST 50/160-3/2-V1	50	65	3	32	9187073	C	1.749,-
Atmos BST 50/160-4/2-V2	50	65	4	44	9187074	C	1.998,-
Atmos BST 50/160-5.5/2-V2	50	65	5,5	50	9187075	C	2.336,-
Atmos BST 50/200-7.5/2-V2	50	65	7,5	65	9187076	C	2.596,-
Atmos BST 50/200-9.2/2-V2	50	65	9,2	73	9187077	C	2.909,-
Atmos BST 50/200-11/2-V2	50	65	11	89	9187078	C	3.263,-
Atmos BST 50/200-15/2-V2	50	65	15	90	9187079	C	3.551,-
Atmos BST 50/200-18.5/2-V2	50	65	18,5	137,4	9187080	C	4.830,-
Atmos BST 65/125-4/2-V2	65	80	4	43	9187081	C	2.478,-
Atmos BST 65/125-5.5/2-V2	65	80	5,5	53	9187082	C	2.903,-
Atmos BST 65/125-7.5/2-V2	65	80	7,5	65	9187083	C	2.882,-
Atmos BST 65/125-9.2/2-V2	65	80	9,2	68	9187084	C	4.242,-
Atmos BST 65/160-11/2-V2	65	80	11	84	9187085	C	4.269,-
Atmos BST 65/160-15/2-V2	65	80	15	92,8	9187086	C	5.297,-
Atmos BST 65/200-18.5/2-V2	65	80	18,5	150	9187087	C	6.111,-
Atmos BST 65/200-22/2-V2	65	80	22	200	9187088	C	6.555,-
Atmos BST 65/200-30/2-V2	65	80	30	243,6	9187089	C	7.199,-
Atmos BST 80/160-11/2-V2	80	100	11	83	9187090	C	4.282,-
Atmos BST 80/160-15/2-V2	80	100	15	98	9187091	C	4.663,-
Atmos BST 80/160-18.5/2-V2	80	100	18,5	146,8	9187092	C	5.634,-
Atmos BST 80/200-22/2-V2	80	100	22	178	9187093	C	6.621,-
Atmos BST 80/200-30/2-V2	80	100	30	222	9187094	C	7.552,-
Atmos BST 80/200-37/2-V2	80	100	37	267	9187095	C	7.695,-

* Grupo de empaque mecânico para o valor adicional em função do empaque especial escolhido

☞ = S - em stock ; A - aprox 2 semanas ; B - aprox 3 semanas ; C - aprox 4 semanas ; D - sob consulta
Reservado ao direito de introduzir modificações, para mais informação técnica consulte os nossos catálogos.

Grupo de produto: PG3

Wilo-Atmos BST 1~230V, 1.4301 (AISI 304)

Modelo	DN imp	DN asp	Potência do motor	Peso aprox.	Ref.		EUR
			kW	kg			
Atmos BST 25/130-0.55/2-V4	G 1	G 1¼	0,55	8,9	9187029	C	563,-
Atmos BST 25/130-0.75/2-V4	G 1	G 1¼	0,75	9,6	9187035	C	594,-
Atmos BST 25/130-1.1/2-V4	G 1	G 1½	1,1	12,8	9187041	C	709,-
Atmos BST 25/160-0.75/2-V4	G 1	G 1¼	0,75	9,8	9187031	C	593,-
Atmos BST 25/160-1/2-V4	G 1	G 1¼	1	10,6	9187033	C	622,-
Atmos BST 25/160-1.1/2-V4	G 1	G 1¼	1,1	13	9187037	C	709,-
Atmos BST 25/160-1.85/2-V4	G 1	G 1½	1,85	15,2	9187043	C	808,-
Atmos BST 25/180-1.85/2-V4	G 1	G 1¼	1,85	16,3	9187039	C	825,-
Atmos BST 25/180-2.2/2-V4	G 1	G 1½	2,2	22	9187045	C	1.027,-
Atmos BST 32/160-1.1/2-V4	32	50	1,1	21	9187047	C	1.105,-
Atmos BST 32/160-1.5/2-V4	32	50	1,5	18,7	9187049	C	1.174,-
Atmos BST 32/160-2.2/2-V4	32	50	2,2	25,5	9187051	C	1.392,-
Atmos BST 40/125-1.5/2-V4	40	65	1,5	20	9187057	C	1.190,-
Atmos BST 40/125-2.2/2-V4	40	65	2,2	25	9187059	C	1.410,-
Atmos BST 40/160-2.2/2-V4	40	65	2,2	26	9187062	C	1.524,-
Atmos BST 50/125-2.2/2-V4	50	65	2,2	26	9187069	C	1.534,-

* Grupo de empanque mecânico para ver o valor adicional em função do empanque especial escolhido

Grupo de produto: PG3

Wilo-Atmos BST 3~400V, 1.4401 (AISI 316)

Modelo	DN imp	DN asp	Potência do motor	Peso aprox.	Ref.		EUR
			P ₂ (kW)	kg			
Atmos BST 25/130-0.55/2-H12-V1	G 1	G 1¼	0,55	8,2	9187115	C	674,-
Atmos BST 25/130-0.75/2-H12-V1	G 1	G 1¼	0,75	8,7	9187121	C	712,-
Atmos BST 25/130-1.1/2-H12-V1	G 1	G 1½	1,1	11	9187127	S	781,-
Atmos BST 25/160-0.75/2-H12-V1	G 1	G 1¼	0,75	8,3	9187117	C	712,-
Atmos BST 25/160-1/2-H12-V1	G 1	G 1¼	1	9,8	9187119	C	736,-
Atmos BST 25/160-1.1/2-H12-V1	G 1	G 1¼	1,1	9,8	9187123	C	781,-
Atmos BST 25/160-1.85/2-H12-V1	G 1	G 1½	1,85	14	9187129	S	1.015,-
Atmos BST 25/180-1.85/2-H12-V1	G 1	G 1¼	1,85	14,6	9187125	C	1.047,-
Atmos BST 25/180-2.2/2-H12-V1	G 1	G 1½	2,2	20,2	9187131	S	1.049,-
Atmos BST 32/160-1.1/2-H12-V1	32	50	1,1	21	9187133	C	1.153,-
Atmos BST 32/160-1.5/2-H12-V1	32	50	1,5	22,5	9187135	C	1.343,-
Atmos BST 32/160-2.2/2-H12-V1	32	50	2,2	28	9187137	C	1.483,-
Atmos BST 32/200-3/2-H12-V1	32	50	3	30	9187138	C	1.969,-
Atmos BST 32/200-4/2-H12-V2	32	50	4	40,5	9187139	C	2.241,-
Atmos BST 32/200-5.5/2-H12-V2	32	50	5,5	55	9187140	C	2.600,-
Atmos BST 32/200-7.5/2-H12-V2	32	50	7,5	60	9187141	C	2.862,-
Atmos BST 40/125-1.5/2-H12-V1	40	65	1,5	20	9187143	S	1.365,-
Atmos BST 40/125-2.2/2-H12-V1	40	65	2,2	30	9187145	C	1.510,-
Atmos BST 40/125-3/2-H12-V1	40	65	3	31	9187146	S	1.812,-
Atmos BST 40/160-2.2/2-H12-V1	40	65	2,2	31	9187148	C	1.667,-
Atmos BST 40/160-3/2-H12-V1	40	65	3	33	9187149	S	1.838,-
Atmos BST 40/160-4/2-H12-V2	40	65	4	41	9187150	C	2.099,-
Atmos BST 40/200-5.5/2-H12-V2	40	65	5,5	51	9187151	S	2.654,-
Atmos BST 40/200-7.5/2-H12-V2	40	65	7,5	62	9187152	C	2.916,-
Atmos BST 40/200-11/2-H12-V2	40	65	11	80,2	9187153	C	3.594,-
Atmos BST 50/125-2.2/2-H12-V1	50	65	2,2	31	9187155	C	1.693,-

* Grupo de empanque mecânico para ver o valor adicional em função do empanque especial escolhido

☞ = S - em stock ; A - aprox 2 semanas ; B - aprox 3 semanas ; C - aprox 4 semanas ; D - sob consulta
Reservado ao direito de introduzir modificações, para mais informação técnica consulte os nossos catálogos.

Grupo de produto: PG3

Wilo-Atmos BST 3~400V, 1.4401 (AISI 316)

Modelo	DN imp	DN asp	Potência do motor	Peso aprox.	Ref.	🚚	EUR
			P_2 (kW)	kg			
Atmos BST 50/125-3/2-H12-V1	50	65	3	30	9187156	S	1.847,-
Atmos BST 50/125-4/2-H12-V2	50	65	4	43	9187157	C	2.129,-
Atmos BST 50/160-3/2-H12-V1	50	65	3	32	9187158	S	2.095,-
Atmos BST 50/160-4/2-H12-V2	50	65	4	44	9187159	C	2.342,-
Atmos BST 50/160-5.5/2-H12-V2	50	65	5,5	50	9187160	C	2.676,-
Atmos BST 50/200-7.5/2-H12-V2	50	65	7,5	65	9187161	C	2.939,-
Atmos BST 50/200-9.2/2-H12-V2	50	65	9,2	73	9187162	C	3.259,-
Atmos BST 50/200-11/2-H12-V2	50	65	11	89	9187163	C	3.617,-
Atmos BST 50/200-15/2-H12-V2	50	65	15	90	9187164	C	3.911,-
Atmos BST 50/200-18.5/2-H12-V2	50	65	18,5	137,4	9187165	C	5.193,-
Atmos BST 65/125-4/2-H12-V2	65	80	4	43	9187166	C	2.858,-
Atmos BST 65/125-5.5/2-H12-V2	65	80	5,5	53	9187167	C	3.137,-
Atmos BST 65/125-7.5/2-H12-V2	65	80	7,5	65	9187168	C	3.233,-
Atmos BST 65/125-9.2/2-H12-V2	65	80	9,2	68	9187169	C	4.324,-
Atmos BST 65/160-11/2-H12-V2	65	80	11	84	9187170	C	4.508,-
Atmos BST 65/160-15/2-H12-V2	65	80	15	92,8	9187171	C	5.832,-
Atmos BST 65/200-18.5/2-H12-V2	65	80	18,5	150	9187172	C	6.602,-
Atmos BST 65/200-22/2-H12-V2	65	80	22	200	9187173	C	6.973,-
Atmos BST 65/200-30/2-H12-V2	65	80	30	243,6	9187174	C	7.590,-
Atmos BST 80/160-11/2-H12-V2	80	100	11	83	9187175	C	4.754,-
Atmos BST 80/160-15/2-H12-V2	80	100	15	98	9187176	C	5.144,-
Atmos BST 80/160-18.5/2-H12-V2	80	100	18,5	146,8	9187177	C	6.046,-
Atmos BST 80/200-22/2-H12-V2	80	100	22	178	9187178	C	7.090,-
Atmos BST 80/200-30/2-H12-V2	80	100	30	222	9187179	C	8.012,-
Atmos BST 80/200-37/2-H12-V2	80	100	37	267	9187180	C	8.131,-

* Grupo de empaque mecânico para ver o valor adicional em função do empaque especial escolhido

Grupo de produto: PG3

Wilo-Atmos BST 1~230V, 1.4301 (AISI 304)

Modelo	DN imp	DN asp	Potência do motor	Peso aprox.	Ref.	🚚	EUR
			P_2 (kW)	kg			
Atmos BST 25/130-0.55/2-H12-V4	G 1	G 1¼	0,55	8,9	9187114	C	661,-
Atmos BST 25/130-0.75/2-H12-V4	G 1	G 1¼	0,75	9,6	9187120	C	697,-
Atmos BST 25/130-1.1/2-H12-V4	G 1	G 1½	1,1	12,8	9187126	C	817,-
Atmos BST 25/160-0.75/2-H12-V4	G 1	G 1¼	0,75	9,8	9187116	C	697,-
Atmos BST 25/160-1/2-H12-V4	G 1	G 1¼	1	10,6	9187118	C	725,-
Atmos BST 25/160-1.1/2-H12-V4	G 1	G 1¼	1,1	13	9187122	C	817,-
Atmos BST 25/160-1.85/2-H12-V4	G 1	G 1½	1,85	15,2	9187128	C	917,-
Atmos BST 25/180-1.85/2-H12-V4	G 1	G 1¼	1,85	16,3	9187124	C	947,-
Atmos BST 25/180-2.2/2-H12-V4	G 1	G 1½	2,2	22	9187130	C	1.151,-
Atmos BST 32/160-1.1/2-H12-V4	32	50	1,1	21	9187132	C	1.307,-
Atmos BST 32/160-1.5/2-H12-V4	32	50	1,5	18,7	9187134	C	1.379,-
Atmos BST 32/160-2.2/2-H12-V4	32	50	2,2	25,5	9187136	C	1.598,-
Atmos BST 40/125-1.5/2-H12-V4	40	65	1,5	20	9187142	C	1.401,-
Atmos BST 40/125-2.2/2-H12-V4	40	65	2,2	25	9187144	C	1.624,-
Atmos BST 40/160-2.2/2-H12-V4	40	65	2,2	26	9187147	C	1.782,-
Atmos BST 50/125-2.2/2-H12-V4	50	65	2,2	26	9187154	C	1.807,-

* Grupo de empaque mecânico para ver o valor adicional em função do empaque especial escolhido

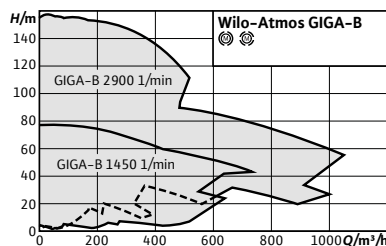

Acessórios	Página
Kit consola para fixação	262
Relés de disparo para sensores PTC	295
Sistema de regulação SC-HVAC	266
Sistema de regulação CC-HVAC	274
Empanque mecânico especial	297

Designação

Exemplo:	Atmos GIGA-B 150/370-55/4-P6
Atmos GIGA-B	Série
150/	Diâmetro de compressão
370-	Diâmetro do impulsor (mm)
55/	Potência nominal do motor(kW)
4	Número de pólos
-P6	Empanque de cartucho "back pull-out"

Wilo-Atmos GIGA-B



Tipo

Bomba de rotor seco, monobloco, ligação flangeada

Aplicação

Todos os sistemas de aquecimento de água quente, sistemas de ar condicionado, circuitos fechados de refrigeração e sistemas de circulação industriais

Incluído

- Bomba
- Instruções de instalação e de utilização

Opciones

- Variante ...-L4 com impulsor em aço inoxidável (com custo adicional)
- Variante ...-H1 com voluta em ferro fundido nodular (com custo adicional)
- Outras tensões e frequências, bem como aprovação ATEX, a pedido.
- Variante ...-S1/-S2 com empanque mecânico especial (com custo adicional) para aplicações com misturas de água/glicol (dependendo das temperaturas e concentrações)
- Variante PN25 para alguns modelos, a pedido
- Variante ...-C10C com revestimento para ambiente C5 (com custo adicional)

Indicação

Motores com classe de eficiência energética IE3 para motores $\geq 0,75$ kW, IE4 para motores de 75 kW e superiores.

Características especiais/vantagens do produto

- Custos de ciclo de vida mais baixos devido à optimização do desempenho
- Elevada protecção contra a corrosão devido ao revestimento por cataforese dos componentes de ferro fundido
- Canais de drenagem de condensados nas carcaças do motor como padrão
- Os motores normalizados (de acordo com a especificação a Wilo) e os empanques mecânicos estão amplamente disponíveis em todo o mundo
- Fácil de utilizar devido às dimensões principais em conformidade com a norma EN 733
- Gama de temperaturas do fluido -20 °C a 140 °C
- Pressão nominal PN16
- Tensão: para bombas até 3 kW: 3~230/400 V, 50 Hz para bombas > 3 kW: 3~400/690 V, 50Hz
- PTC incorporado para protecção do motor nos modelos de 5,5 kW e superiores

Indicações gerais - Diretiva ErP (Ecodesign)

O índice de eficiência mínima MEI mínimo desta gama de bombas é $\geq 0,4$. Para mais informações sobre os valores MEI de cada tipo de bomba, consulte o catálogo online da Wilo, disponível em www.wilo.pt.

Grupo de produto: PG3

Wilo-Atmos GIGA-B (de 2 pólos)						Valor adicional				
Modelo	Clas- se IE	Potên- cia do motor	Peso aprox.	Ref.		Impulsor em bronze (-L1)	Suporte motor/hidráulica	Grupo GRD*		
		P_2 kW	kg			EUR	EUR	Ref.		
Atmos GIGA-B 32/85.1-0,75/2	IE3	0,75	44	9139949	C	2.379,-	D	-/-		12
Atmos GIGA-B 32/85-1,1/2	IE3	1,1	46	9126730	C	2.450,-	D	-/-		12
Atmos GIGA-B 32/95.1-1,1/2	IE3	1,1	46	9139948	C	2.527,-	D	-/-		12
Atmos GIGA-B 32/105.1-1,5/2	IE3	1,5	53	9139947	C	2.686,-	D	-/-		12
Atmos GIGA-B 32/130.1-1,5/2	IE3	1,5	60	9139960	C	2.686,-	D	-/-		12
Atmos GIGA-B 32/95-1,5/2	IE3	1,5	53	9126726	C	3.194,-	D	-/-		12
Atmos GIGA-B 32/105-2,2/2	IE3	2,2	56	9126728	C	2.686,-	D	-/-		12
Atmos GIGA-B 32/115.1-2,2/2	IE3	2,2	55	9139946	C	2.860,-	D	-/-		12
Atmos GIGA-B 32/140.1-2,2/2	IE3	2,2	63	9139959	C	2.860,-	D	-/-		12
Atmos GIGA-B 32/115-3/2	IE3	3	65	9126727	C	2.898,-	D	-/4213026		12
Atmos GIGA-B 32/125.1-3/2	IE3	3	64	9139945	C	2.977,-	D	-/4213026		12
Atmos GIGA-B 32/125-3/2	IE3	3	65	2214131	C	2.473,-	D	-/4213026		12
Atmos GIGA-B 32/150.1-3/2	IE3	3	71	9139958	C	2.977,-	D	-/-		12
Atmos GIGA-B 32/125-4/2	IE3	4	72	9126726	C	3.194,-	D	-/4213026		12
Atmos GIGA-B 32/150-4/2	IE3	4	77	2213833	C	2.527,-	D	-/-		12
Atmos GIGA-B 32/160.1-4/2	IE3	4	78	9139957	C	3.194,-	D	-/-		12
Atmos GIGA-B 32/160-5,5/2	IE3	5,5	97	2213832	C	3.194,-	D	4213054/4213027		12
Atmos GIGA-B 32/190-5,5/2	IE3	5,5	104	2213835	C	3.233,-	D	4213054/-		12
Atmos GIGA-B 32/230.1-5,5/2	IE3	5,5	113	9126724	C	3.784,-	D	4213063/-		12
Atmos GIGA-B 32/200-7,5/2	IE3	7,5	116	2222634	C	4.735,-	D	4213054/-		12
Atmos GIGA-B 32/225-7,5/2	IE3	7,5	130	9140066	C	4.603,-	D	4213063/-		12
Atmos GIGA-B 32/240.1-7,5/2	IE3	7,5	125	9126723	C	4.603,-	D	4213063/-		12
Atmos GIGA-B 32/210-11/2	IE3	11	151	2222634	C	4.735,-	D	-/-		12
Atmos GIGA-B 32/230-11/2	IE3	11	171	9140065	C	4.768,-	D	4213065/-		12
Atmos GIGA-B 32/250.1-11/2	IE3	11	166	9126721	C	5.217,-	D	4213065/-		12
Atmos GIGA-B 32/240-15/2	IE3	15	187	9140064	C	4.918,-	D	4213065/-		12
Atmos GIGA-B 32/250-18,5/2	IE3	18,5	206	9140063	C	5.157,-	D	4213065/-		12
Atmos GIGA-B 40/85-1,5/2	IE3	1,5	55	2227869	C	2.126,-	D	-/-		12
Atmos GIGA-B 40/95-2,2/2	IE3	2,2	58	2213841	C	2.156,-	D	-/-		12
Atmos GIGA-B 40/105-3/2	IE3	3	67	2213840	C	2.613,-	D	-/4213026		12
Atmos GIGA-B 40/115-4/2	IE3	4	74	2213839	C	2.766,-	D	-/4213026		12
Atmos GIGA-B 40/125-4/2	IE3	4	74	2214124	C	2.766,-	D	-/4213026		12
Atmos GIGA-B 40/130-4/2	IE3	4	80	2213845	C	2.856,-	D	-/-		12
Atmos GIGA-B 40/125-5,5/2	IE3	5,5	95	2213838	C	3.061,-	D	4213054/4213028		12
Atmos GIGA-B 40/140-5,5/2	IE3	5,5	100	2213844	C	3.237,-	D	4213054/4213027		12
Atmos GIGA-B 40/150-7,5/2	IE3	7,5	112	2213843	C	3.707,-	D	4213054/4213027		12
Atmos GIGA-B 40/160-7,5/2	IE3	7,5	112	2214139	C	3.707,-	D	4213054/4213027		12
Atmos GIGA-B 40/160-11/2	IE3	11	151	2213842	C	3.973,-	D	4213065/4213028		12
Atmos GIGA-B 40/190-11/2	IE3	11	160	2213851	C	4.582,-	D	4213065/4213026		12
Atmos GIGA-B 40/200-11/2	IE3	11	160	2214142	C	4.582,-	D	4213065/4213026		12
Atmos GIGA-B 40/200-15/2	IE3	15	176	2213850	C	5.140,-	D	4213065/4213026		12
Atmos GIGA-B 40/220-15/2	IE3	15	190	2213858	C	5.286,-	D	4213065/-		12
Atmos GIGA-B 40/230-18,5/2	IE3	18,5	209	2213857	C	5.629,-	D	4213065/-		12

* Grupo de empaque mecânico para ver o valor adicional em função do empaque especial escolhido

☞ = S - em stock ; A - aprox 2 semanas ; B - aprox 3 semanas ; C - aprox 4 semanas ; D - sob consulta
Reservado ao direito de introduzir modificações, para mais informação técnica consulte os nossos catálogos.

Aquecimento, climatização e refrigeração

Wilo-Atmos GIGA-B (de 2 pólos)						Valor adicional				
Modelo	Clas- se IE	Potên- cia do motor	Peso aprox.	Ref.		Impulsor em bronze (-L1)		Suporte motor/hidráulica	Grupo GRD*	
		P_2 kW	kg		🚚	EUR	🚚	EUR	Ref.	
Atmos GIGA-B 40/240-18,5/2	IE3	18,5	209	2214144	C	5.629,-	D	🔌	4213065/-	12
Atmos GIGA-B 40/240-22/2	IE3	22	292	2213856	C	6.914,-	D	🔌	-/-	12
Atmos GIGA-B 40/250-22/2	IE3	22	292	2214143	C	6.914,-	D	🔌	-/-	12
Atmos GIGA-B 40/250-30/2	IE3	30	338	2213855	C	8.543,-	D	🔌	4213067/4213031	12
Atmos GIGA-B 40/285-30/2	IE3	30	379	9140213	C	6.181,-	D	🔌	4213067/-	13
Atmos GIGA-B 40/295-37/2	IE3	37	409	9140212	C	11.441,-	D	🔌	4213067/-	13
Atmos GIGA-B 40/305-37/2	IE3	37	409	2214195	C	11.512,-	D	🔌	4213067/-	13
Atmos GIGA-B 40/305-45/2	IE3	45	418	2228026	C	13.685,-	D	🔌	4213077/4213030	13
Atmos GIGA-B 40/315-45/2	IE3	45	456	2228024	C	13.685,-	D	🔌	4213077/4213030	13
Atmos GIGA-B 40/315-55/2	IE3	55	508	2228022	C	22.581,-	D	🔌	4213058/4213029	13
Atmos GIGA-B 50/95-3/2	IE3	3	69	2213865	C	2.514,-	D	🔌	-/-	12
Atmos GIGA-B 50/105-4/2	IE3	4	76	2213864	C	2.715,-	D	🔌	-/-	12
Atmos GIGA-B 50/115-5,5/2	IE3	5,5	97	2213863	C	3.194,-	D	🔌	4213054/4213027	12
Atmos GIGA-B 50/140-5,5/2	IE3	5,5	103	2213871	C	3.254,-	D	🔌	4213054/-	12
Atmos GIGA-B 50/125-7,5/2	IE3	7,5	109	2213862	C	3.358,-	D	🔌	4213054/4213027	12
Atmos GIGA-B 50/150-7,5/2	IE3	7,5	115	2213870	C	3.795,-	D	🔌	4213054/-	12
Atmos GIGA-B 50/160-11/2	IE3	11	153	2213869	C	4.337,-	D	🔌	4213065/4213026	12
Atmos GIGA-B 50/170-11/2	IE3	11	166	2213878	C	4.705,-	D	🔌	4213065/4213026	12
Atmos GIGA-B 50/180-15/2	IE3	15	182	2213877	C	5.286,-	D	🔌	4213065/4213026	12
Atmos GIGA-B 50/190-18,5/2	IE3	18,5	201	2213876	C	5.897,-	D	🔌	4213065/4213026	12
Atmos GIGA-B 50/200-18,5/2	IE3	18,5	201	2214137	C	5.897,-	D	🔌	4213065/4213026	12
Atmos GIGA-B 50/230-18,5/2	IE3	18,5	207	2214145	C	6.318,-	D	🔌	4213065/-	12
Atmos GIGA-B 50/200-22/2	IE3	22	283	2213875	C	6.914,-	D	🔌	-/4213026	12
Atmos GIGA-B 50/230-22/2	IE3	22	290	2213881	C	8.053,-	D	🔌	-/-	12
Atmos GIGA-B 50/240-30/2	IE3	30	336	2213880	C	10.844,-	D	🔌	4213067/4213031	12
Atmos GIGA-B 50/250-30/2	IE3	30	336	2214140	C	10.844,-	D	🔌	4213067/4213031	12
Atmos GIGA-B 50/250-37/2	IE3	37	366	2213879	C	11.114,-	D	🔌	4213067/4213031	12
Atmos GIGA-B 50/285-37/2	IE3	37	413	9140225	C	9.830,-	D	🔌	4213067/-	13
Atmos GIGA-B 50/295-37/2	IE3	37	413	2214200	C	11.671,-	D	🔌	4213067/-	13
Atmos GIGA-B 50/295-45/2	IE3	45	456	2228032	C	13.873,-	D	🔌	4213077/4213030	13
Atmos GIGA-B 50/305-45/2	IE3	45	456	2228030	C	13.873,-	D	🔌	4213077/4213030	13
Atmos GIGA-B 50/305-55/2	IE3	55	509	2228028	C	22.890,-	D	🔌	4213058/4213029	13
Atmos GIGA-B 65/85-3/2	IE3	3	74	2227867	C	2.750,-	D	🔌	/	12
Atmos GIGA-B 65/95-4/2	IE3	4	81	2213888	C	2.928,-	D	🔌	-/-	12
Atmos GIGA-B 65/105-5,5/2	IE3	5,5	102	2213887	C	3.456,-	D	🔌	4213054/-	12
Atmos GIGA-B 65/115-7,5/2	IE3	7,5	114	2213886	C	3.930,-	D	🔌	4213054/-	12
Atmos GIGA-B 65/125-11/2	IE3	11	153	2213885	C	4.764,-	D	🔌	4213065/4213030	12
Atmos GIGA-B 65/140-11/2	IE3	11	157	2213894	C	5.017,-	D	🔌	4213065/4213030	12
Atmos GIGA-B 65/150-15/2	IE3	15	173	2213893	C	5.356,-	D	🔌	4213065/4213030	12
Atmos GIGA-B 65/160-15/2	IE3	15	173	2214134	C	5.356,-	D	🔌	4213065/4213030	12
Atmos GIGA-B 65/170-15/2	IE3	15	186	2214126	C	5.384,-	D	🔌	4213065/-	12
Atmos GIGA-B 65/160-18,5/2	IE3	18,5	192	2213892	C	5.706,-	D	🔌	4213065/4213030	12
Atmos GIGA-B 65/170-18,5/2	IE3	18,5	205	2213898	C	5.964,-	D	🔌	4213065/-	12
Atmos GIGA-B 65/180-18,5/2	IE3	18,5	205	2214125	C	5.964,-	D	🔌	4213065/-	12

* Grupo de empanque mecânico para ver o valor adicional em função do empanque especial escolhido

🚚 = S - em stock ; A - aprox 2 semanas ; B - aprox 3 semanas ; C - aprox 4 semanas ; D - sob consulta
Reservado ao direito de introduzir modificações, para mais informação técnica consulte os nossos catálogos.

Grupo de produto: PG3

Wilo-Atmos GIGA-B (de 2 pólos)						Valor adicional				
Modelo	Clas- se IE	Potên- cia do motor	Peso aprox.	Ref.		Impulsor em bronze (-L1)	Suporte motor/hidráulica	Grupo GRD*		
		P_2 kW	kg		🚚	EUR	🚚	EUR	Ref.	
Atmos GIGA-B 65/180-22/2	IE3	22	288	2213897	C	6.982,-	D	☞	-/-	12
Atmos GIGA-B 65/215-22/2	IE3	22	309	9140197	C	9.615,-	D	☞	4213065/-	13
Atmos GIGA-B 65/190-30/2	IE3	30	336	2213896	C	9.216,-	D	☞	4213067/4213031	12
Atmos GIGA-B 65/200-30/2	IE3	30	336	2214123	C	9.216,-	D	☞	4213067/4213031	12
Atmos GIGA-B 65/225-30/2	IE3	30	359	9140196	C	8.565,-	D	☞	4213058/4213034	13
Atmos GIGA-B 65/200-37/2	IE3	37	366	2213895	C	9.682,-	D	☞	4213067/4213031	12
Atmos GIGA-B 65/230-37/2	IE3	37	385	9140195	C	8.214,-	D	☞	4213058/4213034	13
Atmos GIGA-B 65/240-37/2	IE3	37	385	2214196	C	11.092,-	D	☞	4213058/4213034	13
Atmos GIGA-B 65/240-45/2	IE3	45	435	2228038	C	12.752,-	D	☞	4213058/4213033	13
Atmos GIGA-B 65/250-45/2	IE3	45	435	2228036	C	12.752,-	D	☞	4213058/4213033	13
Atmos GIGA-B 65/250-55/2	IE3	55	492	2228034	C	20.608,-	D	☞	4213058/4213035	13
Atmos GIGA-B 50/315-75/2	IE4	75	795	2227476	C	47.657,-	D	☞	-/4213029	13
Atmos GIGA-B 65/295-75/2	IE4	75	803	2227484	C	46.327,-	D	☞	-/4213033	13
Atmos GIGA-B 65/305-75/2	IE4	75	803	2227482	C	46.327,-	D	☞	-/4213033	13
Atmos GIGA-B 65/305-90/2	IE4	90	828	2227480	C	52.762,-	D	☞	-/4213033	13
Atmos GIGA-B 65/315-110/2	IE4	110	1077	2227478	C	60.858,-	D	☞	4213077/4213036	13
Atmos GIGA-B 80/120-11/2	IE3	11	163	2213913	C	5.964,-	D	☞	4213065/-	12
Atmos GIGA-B 80/130-15/2	IE3	15	179	2213912	C	6.577,-	D	☞	4213065/-	12
Atmos GIGA-B 80/140-18,5/2	IE3	18,5	198	2213911	C	7.682,-	D	☞	4213065/-	12
Atmos GIGA-B 80/150-22/2	IE3	22	280	2213910	C	9.082,-	D	☞	-/-	12
Atmos GIGA-B 80/160-22/2	IE3	22	280	2214133	C	9.082,-	D	☞	-/-	12
Atmos GIGA-B 80/165-22/2	IE3	22	299	2213922	C	9.082,-	D	☞	-/-	13
Atmos GIGA-B 80/160-30/2	IE3	30	331	2213909	C	9.762,-	D	☞	4213067/4213031	12
Atmos GIGA-B 80/170-30/2	IE3	30	345	2213921	C	9.895,-	D	☞	4213067/4213031	13
Atmos GIGA-B 80/180-37/2	IE3	37	375	2213920	C	11.266,-	D	☞	4213067/4213031	13
Atmos GIGA-B 80/215-37/2	IE3	37	389	9140202	C	14.275,-	D	☞	4213058/4213034	13
Atmos GIGA-B 80/220-37/2	IE3	37	389	2214194	C	14.275,-	D	☞	4213058/4213034	13
Atmos GIGA-B 80/190-45/2	IE3	45	420	2228044	C	13.004,-	D	☞	4213075/4213032	13
Atmos GIGA-B 80/200-45/2	IE3	45	420	2228042	C	13.004,-	D	☞	4213075/4213032	13
Atmos GIGA-B 80/220-45/2	IE3	45	439	2228050	C	13.174,-	D	☞	4213058/4213033	13
Atmos GIGA-B 80/230-45/2	IE3	45	439	2228048	C	13.174,-	D	☞	4213058/4213033	13
Atmos GIGA-B 80/200-55/2	IE3	55	477	2228040	C	20.990,-	D	☞	4213058/4213029 + 4213031	13
Atmos GIGA-B 80/230-55/2	IE3	55	496	2228046	C	21.263,-	D	☞	4213058/4213035	13
Atmos GIGA-B 80/240-75/2	IE4	75	782	2227490	C	43.510,-	D	☞	-/4213035	13
Atmos GIGA-B 80/250-75/2	IE4	75	782	2227488	C	43.510,-	D	☞	-/4213035	13
Atmos GIGA-B 80/275-75/2	IE4	75	810	2227502	C	43.510,-	D	☞	-/4213034	13
Atmos GIGA-B 80/285-75/2	IE4	75	810	2227500	C	43.510,-	D	☞	-/4213034	13
Atmos GIGA-B 80/250-90/2	IE4	90	807	2227486	C	50.316,-	D	☞	-/4213035	13
Atmos GIGA-B 80/285-90/2	IE4	90	835	2227498	C	52.213,-	D	☞	-/4213034	13
Atmos GIGA-B 80/295-110/2	IE4	110	1085	2227496	C	62.655,-	D	☞	4213077/4213038	13
Atmos GIGA-B 80/305-110/2	IE4	110	1085	2227494	C	62.655,-	D	☞	4213077/4213038	13
Atmos GIGA-B 80/305-132/2	IE4	132	1108	2227492	C	75.184,-	D	☞	4213077/4213038	13
Atmos GIGA-B 80/315-132/2	IE4	132	1108	2227506	C	75.184,-	D	☞	4213077/4213038	14
Atmos GIGA-B 80/315-160/2	IE4	160	1258	2227504	C	82.631,-	D	☞	4213077/4213038	14

* Grupo de empanque mecânico para ver o valor adicional em função do empanque especial escolhido

🚚 = S - em stock ; A - aprox 2 semanas ; B - aprox 3 semanas ; C - aprox 4 semanas ; D - sob consulta
Reservado ao direito de introduzir modificações, para mais informação técnica consulte os nossos catálogos.

Aquecimento, climatização e refrigeração

Wilo-Atmos GIGA-B (de 2 pólos)						Valor adicional				
Modelo	Clas- se IE	Potên- cia do motor	Peso aprox.	Ref.		Impulsor em bronze (-L1)		Suporte motor/hidráulica	Grupo GRD*	
		P_2 kW	kg		🚚	EUR	🚚	EUR	Ref.	
Atmos GIGA-B 100/130-15/2	IE3	15	198	2216688	C	6.708,-	D	🔌	4213056/-	13
Atmos GIGA-B 100/140-18,5/2	IE3	18,5	217	2213931	C	7.998,-	D	🔌	4213056/-	13
Atmos GIGA-B 100/150-22/2	IE3	22	300	2213930	C	9.216,-	D	🔌	4213065/-	13
Atmos GIGA-B 100/160-30/2	IE3	30	348	2213929	C	10.032,-	D	🔌	4213058/4213034	13
Atmos GIGA-B 100/165-30/2	IE3	30	357	9139904	C	10.470,-	D	🔌	4213058/4213034	13
Atmos GIGA-B 100/175-37/2	IE3	37	385	9139903	C	10.604,-	D	🔌	4213058/4213034	13
Atmos GIGA-B 100/180-37/2	IE3	37	385	2214168	C	12.070,-	D	🔌	4213058/4213034	13
Atmos GIGA-B 100/180-45/2	IE3	45	432	2228056	C	12.713,-	D	🔌	4213058/4213033	13
Atmos GIGA-B 100/190-55/2	IE3	55	489	2228054	C	20.363,-	D	🔌	4213058/4213035	13
Atmos GIGA-B 100/200-55/2	IE3	55	489	2228052	C	20.363,-	D	🔌	4213058/4213035	13
Atmos GIGA-B 100/210-55/2	IE3	55	506	2228058	C	20.731,-	D	🔌	4213058/4213033	13
Atmos GIGA-B 100/200-75/2	IE4	75	775	2227508	C	42.477,-	D	🔌	-/4213035	13
Atmos GIGA-B 100/220-75/2	IE4	75	792	2227520	C	43.569,-	D	🔌	-/4213033	13
Atmos GIGA-B 100/230-75/2	IE4	75	792	2227518	C	43.569,-	D	🔌	-/4213033	13
Atmos GIGA-B 100/230-90/2	IE4	90	817	2227516	C	49.017,-	D	🔌	-/4213033	13
Atmos GIGA-B 100/240-110/2	IE4	110	1066	2227514	C	59.837,-	D	🔌	4213077/4213036	13
Atmos GIGA-B 100/250-110/2	IE4	110	1066	2227512	C	59.837,-	D	🔌	4213077/4213036	13
Atmos GIGA-B 100/295-110/2	IE4	110	1094	2227524	C	59.908,-	D	🔌	4213077/4213038	13
Atmos GIGA-B 100/250-132/2	IE4	132	1086	2227510	C	70.110,-	D	🔌	4213077/4213036	13
Atmos GIGA-B 100/295-132/2	IE4	132	1114	2227522	C	68.889,-	D	🔌	4213077/4213038	13
Atmos GIGA-B 100/305-132/2	IE4	132	1117	2227532	C	68.889,-	D	🔌	4213077/4213038	14
Atmos GIGA-B 100/305-160/2	IE4	160	1267	2227530	C	84.151,-	D	🔌	4213077/4213038	14
Atmos GIGA-B 100/315-160/2	IE4	160	1267	2227528	C	84.151,-	D	🔌	4213077/4213038	14
Atmos GIGA-B 100/315-200/2	IE4	200	1387	2227526	C	100.520,-	D	🔌	4213077/4213038	14
Atmos GIGA-B 125/170-45/2	IE3	45	452	2228062	C	12.379,-	D	🔌	4213067/-	13
Atmos GIGA-B 125/180-55/2	IE3	55	507	2228060	C	21.039,-	D	🔌	4213058/4213034	13
Atmos GIGA-B 125/190-75/2	IE4	75	793	2227538	C	42.086,-	D	🔌	-/4213034	13
Atmos GIGA-B 125/200-75/2	IE4	75	793	2227536	C	42.086,-	D	🔌	-/4213034	13
Atmos GIGA-B 125/210-75/2	IE4	75	807	2227544	C	42.439,-	D	🔌	-/4213034	13
Atmos GIGA-B 125/220-75/2	IE4	75	807	2227542	C	42.439,-	D	🔌	-/4213034	13
Atmos GIGA-B 125/200-90/2	IE4	90	818	2227534	C	47.202,-	D	🔌	-/4213034	13
Atmos GIGA-B 125/220-90/2	IE4	90	832	2227540	C	48.085,-	D	🔌	-/4213034	13
Atmos GIGA-B 125/230-110/2	IE4	110	1086	2227554	C	58.876,-	D	🔌	4213077/4213038	14
Atmos GIGA-B 125/240-110/2	IE4	110	1086	2227552	C	58.876,-	D	🔌	4213077/4213038	14
Atmos GIGA-B 125/240-132/2	IE4	132	1106	2227550	C	68.601,-	D	🔌	4213077/4213038	14
Atmos GIGA-B 125/250-132/2	IE4	132	1106	2227548	C	68.601,-	D	🔌	4213077/4213038	14
Atmos GIGA-B 125/250-160/2	IE4	160	1256	2227546	C	84.021,-	D	🔌	4213077/4213038	14
Atmos GIGA-B 150/180-75/2	IE4	75	822	2227570	C	49.193,-	D	🔌	-/-	13
Atmos GIGA-B 150/190-90/2	IE4	90	847	2227568	C	54.603,-	D	🔌	-/-	13
Atmos GIGA-B 150/210-90/2	IE4	90	868	2227580	C	55.111,-	D	🔌	-/-	14
Atmos GIGA-B 150/200-110/2	IE4	110	1094	2227566	C	65.085,-	D	🔌	4213077/4213040	13
Atmos GIGA-B 150/220-110/2	IE4	110	1115	2227578	C	58.779,-	D	🔌	4213077/4213040	14
Atmos GIGA-B 150/230-132/2	IE4	132	1135	2227576	C	71.669,-	D	🔌	4213077/4213040	14
Atmos GIGA-B 150/240-160/2	IE4	160	1285	2227574	C	78.189,-	D	🔌	4213077/4213040	14
Atmos GIGA-B 150/250-200/2	IE4	200	1405	2227572	C	81.467,-	D	🔌	4213077/4213040	14

* Grupo de empaque mecânico para ver o valor adicional em função do empaque especial escolhido

Reservado ao direito de introduzir modificações, para mais informação técnica consulte os nossos catálogos.

Grupo de produto: PG3

Wilo-Atmos GIGA-B (de 4 pólos)					Valor adicional					
Modelo	Clas- se IE	Potên- cia do motor	Peso aprox.	Ref.	Impulsor em bronze (-L1)		Suporte motor/hidráulica		Grupo GRD*	
		P_2 kW	kg		🚚	EUR	🚚	EUR	Ref.	
Atmos GIGA-B 32/105-0,25/4	IE3	0,25	39	9126708	C	2.407,-	D	☺	-/-	12
Atmos GIGA-B 32/115.1-0,25/4	IE2	0,25	39	9139941	C	2.335,-	D	☺	-/-	12
Atmos GIGA-B 32/140.1-0,25/4	IE2	0,25	46	9139953	C	2.411,-	D	☺	-/-	12
Atmos GIGA-B 32/170.1-0,25/4	IE2	0,25	54	9139965	C	2.411,-	D	☺	-/-	12
Atmos GIGA-B 32/115-0,37/4	IE3	0,37	39	9126707	C	2.407,-	D	☺	-/-	12
Atmos GIGA-B 32/125.1-0,37/4	IE2	0,37	39	9139940	C	2.407,-	D	☺	-/-	12
Atmos GIGA-B 32/150.1-0,37/4	IE2	0,37	46	9139952	C	2.407,-	D	☺	-/-	12
Atmos GIGA-B 32/150-0,37/4	IE3	0,37	45	2213831	C	2.407,-	D	☺	-/-	12
Atmos GIGA-B 32/180.1-0,37/4	IE3	0,37	52	9139964	C	2.407,-	D	☺	-/-	12
Atmos GIGA-B 32/125-0,55/4	IE3	0,55	46	9126706	C	2.402,-	D	☺	-/-	12
Atmos GIGA-B 32/160.1-0,55/4	IE2	0,55	53	9139951	C	3.043,-	D	☺	-/-	12
Atmos GIGA-B 32/160-0,55/4	IE3	0,55	51	2213830	C	1.902,-	D	☺	-/-	12
Atmos GIGA-B 32/190.1-0,55/4	IE2	0,55	61	9139963	C	2.452,-	D	☺	-/-	12
Atmos GIGA-B 32/220.1-0,55/4	IE3	0,55	68	9126704	C	2.494,-	D	☺	-/-	12
Atmos GIGA-B 32/190-0,75/4	IE3	0,75	62	2213837	C	2.048,-	D	☺	-/-	12
Atmos GIGA-B 32/200.1-0,75/4	IE3	0,75	63	9139962	C	2.639,-	D	☺	-/-	12
Atmos GIGA-B 32/230.1-0,75/4	IE3	0,75	70	9126703	C	2.690,-	D	☺	-/-	12
Atmos GIGA-B 32/200-1,1/4	IE3	1,1	73	2213836	C	2.123,-	D	☺	-/-	12
Atmos GIGA-B 32/240.1-1,1/4	IE3	1,1	81	9126702	C	2.775,-	D	☺	-/-	12
Atmos GIGA-B 32/210-1,5/4	IE3	1,5	80	2227868	C	2.923,-	D	☺	/	12
Atmos GIGA-B 32/230-1,5/4	IE3	1,5	92	9140058	C	2.954,-	D	☺	-/-	12
Atmos GIGA-B 32/250.1-1,5/4	IE3	1,5	87	9126701	C	2.954,-	D	☺	-/-	12
Atmos GIGA-B 32/240-2,2/4	IE3	2,2	113	9140057	C	3.014,-	D	☺	-/-	12
Atmos GIGA-B 32/250-2,2/4	IE3	2,2	113	2214149	C	2.497,-	D	☺	-/-	12
Atmos GIGA-B 32/250-3/4	IE3	3	113	9140060	C	3.085,-	D	☺	-/-	12
Atmos GIGA-B 40/95-0,25/4	IE2	0,25	42	9126714	C	2.310,-	D	☺	-/-	12
Atmos GIGA-B 40/105-0,37/4	IE2	0,37	42	9126713	C	2.553,-	D	☺	-/-	12
Atmos GIGA-B 40/115-0,55/4	IE2	0,55	48	9126712	C	2.553,-	D	☺	-/-	12
Atmos GIGA-B 40/140-0,55/4	IE3	0,55	54	2213848	C	2.076,-	D	☺	-/-	12
Atmos GIGA-B 40/125-0,75/4	IE3	0,75	51	9126711	C	2.639,-	D	☺	-/-	12
Atmos GIGA-B 40/150-0,75/4	IE3	0,75	56	2213847	C	2.141,-	D	☺	-/-	12
Atmos GIGA-B 40/160-1,1/4	IE3	1,1	67	2213846	C	2.208,-	D	☺	-/-	12
Atmos GIGA-B 40/180-1,1/4	IE3	1,1	76	2213854	C	2.224,-	D	☺	-/-	12
Atmos GIGA-B 40/190-1,5/4	IE3	1,5	82	2213853	C	2.247,-	D	☺	-/-	12
Atmos GIGA-B 40/200-1,5/4	IE3	1,5	82	2214141	C	2.247,-	D	☺	-/-	12
Atmos GIGA-B 40/230-1,5/4	IE3	1,5	97	2213861	C	2.463,-	D	☺	-/-	12
Atmos GIGA-B 40/200-2,2/4	IE3	2,2	99	2213852	C	2.596,-	D	☺	-/-	12
Atmos GIGA-B 40/240-2,2/4	IE3	2,2	116	2213860	C	2.623,-	D	☺	-/-	12
Atmos GIGA-B 40/250-3/4	IE3	3	116	2213859	C	2.623,-	D	☺	-/-	12
Atmos GIGA-B 40/295-4/4	IE3	4	159	9140207	C	4.301,-	D	☺	-/-	13
Atmos GIGA-B 40/305-5,5/4	IE3	5,5	189	9140205	C	4.279,-	D	☺	4213042/-	13
Atmos GIGA-B 40/315-7,5/4	IE3	7,5	198	9140204	C	4.559,-	D	☺	4213042/-	13
Atmos GIGA-B 50/95-0,37/4	IE2	0,37	44	9126719	C	2.380,-	D	☺	-/-	12

* Grupo de empaque mecânico para ver o valor adicional em função do empaque especial escolhido

🚚 = S - em stock ; A - aprox 2 semanas ; B - aprox 3 semanas ; C - aprox 4 semanas ; D - sob consulta
Reservado ao direito de introduzir modificações, para mais informação técnica consulte os nossos catálogos.

Aquecimento, climatização e refrigeração

Grupo de produto: PG3

Wilo-Atmos GIGA-B (de 4 pólos)					Valor adicional					
Modelo	Clas- se IE	Potên- cia do motor	Peso aprox.	Ref.			Impulsor em bronze (-L1)	Suporte motor/hidráulica	Grupo GRD*	
		P_2 kW	kg			EUR	EUR	Ref.		
Atmos GIGA-B 50/105-0,55/4	IE3	0,55	50	9126718	C	2.706,-	D	-/-	12	
Atmos GIGA-B 50/115-0,75/4	IE3	0,75	53	9126717	C	2.777,-	D	-/-	12	
Atmos GIGA-B 50/140-0,75/4	IE3	0,75	60	2213868	C	2.197,-	D	-/-	12	
Atmos GIGA-B 50/125-1,1/4	IE3	1,1	64	9126716	C	2.934,-	D	-/-	12	
Atmos GIGA-B 50/150-1,1/4	IE3	1,1	71	2213867	C	2.201,-	D	-/-	12	
Atmos GIGA-B 50/160-1,5/4	IE3	1,5	77	2213866	C	2.224,-	D	-/-	12	
Atmos GIGA-B 50/180-1,5/4	IE3	1,5	81	2213874	C	2.240,-	D	-/-	12	
Atmos GIGA-B 50/190-2,2/4	IE3	2,2	99	2213873	C	2.311,-	D	-/-	12	
Atmos GIGA-B 50/200-2,2/4	IE3	2,2	99	2214136	C	2.311,-	D	-/-	12	
Atmos GIGA-B 50/200-3/4	IE3	3	99	2213872	C	2.769,-	D	-/-	12	
Atmos GIGA-B 50/230-3/4	IE3	3	114	2213884	C	2.794,-	D	-/-	12	
Atmos GIGA-B 50/240-3/4	IE3	3	114	2214138	C	2.794,-	D	-/-	12	
Atmos GIGA-B 50/240-4/4	IE3	4	120	2213883	C	3.100,-	D	-/-	12	
Atmos GIGA-B 50/250-4/4	IE3	4	120	2214150	C	3.100,-	D	-/-	12	
Atmos GIGA-B 50/250-5,5/4	IE3	5,5	146	2213882	C	4.123,-	D	4213063/-	12	
Atmos GIGA-B 50/295-5,5/4	IE3	5,5	193	9140219	C	4.213,-	D	4213042/-	13	
Atmos GIGA-B 50/305-7,5/4	IE3	7,5	199	9140217	C	4.396,-	D	4213042/-	13	
Atmos GIGA-B 50/315-11/4	IE3	11	219	9140216	C	5.056,-	D	4213073/-	13	
Atmos GIGA-B 65/105-0,55/4	IE2	0,55	55	9132649	C	2.739,-	D	-/-	12	
Atmos GIGA-B 65/115-0,75/4	IE3	0,75	58	9132648	C	2.872,-	D	-/-	12	
Atmos GIGA-B 65/125-1,1/4	IE3	1,1	69	9132647	C	2.943,-	D	-/-	12	
Atmos GIGA-B 65/140-1,1/4	IE3	1,1	74	2213890	C	2.235,-	D	-/-	12	
Atmos GIGA-B 65/150-1,5/4	IE3	1,5	80	2213891	C	2.302,-	D	-/-	12	
Atmos GIGA-B 65/160-2,2/4	IE3	2,2	99	2213889	C	2.383,-	D	-/-	12	
Atmos GIGA-B 65/180-2,2/4	IE3	2,2	104	2213901	C	2.663,-	D	-/-	12	
Atmos GIGA-B 65/190-3/4	IE3	3	104	2213900	C	3.456,-	D	-/-	12	
Atmos GIGA-B 65/200-3/4	IE3	3	104	2214122	C	3.456,-	D	-/-	12	
Atmos GIGA-B 65/200-4/4	IE3	4	110	2213899	C	3.578,-	D	-/-	12	
Atmos GIGA-B 65/230-4/4	IE3	4	139	2213904	C	3.597,-	D	-/-	13	
Atmos GIGA-B 65/240-5,5/4	IE3	5,5	169	2213903	C	4.283,-	D	4213041/-	13	
Atmos GIGA-B 65/250-7,5/4	IE3	7,5	178	2213902	C	4.365,-	D	4213041/-	13	
Atmos GIGA-B 65/295-7,5/4	IE3	7,5	202	2157063	C	4.684,-	D	4213042/-	13	
Atmos GIGA-B 65/305-11/4	IE3	11	222	2157061	C	5.403,-	D	4213073/-	13	
Atmos GIGA-B 65/315-15/4	IE3	15	283	2157060	C	5.470,-	D	4213073/-	13	
Atmos GIGA-B 80/130-1,1/4	IE3	1,1	80	2213908	C	2.596,-	D	-/-	12	
Atmos GIGA-B 80/140-1,5/4	IE3	1,5	86	2213907	C	2.806,-	D	-/-	12	
Atmos GIGA-B 80/150-2,2/4	IE3	2,2	105	2213906	C	2.992,-	D	-/-	12	
Atmos GIGA-B 80/160-3/4	IE3	3	105	2213905	C	3.456,-	D	-/-	12	
Atmos GIGA-B 80/170-3/4	IE3	3	119	2213917	C	3.505,-	D	-/-	13	
Atmos GIGA-B 80/180-4/4	IE3	4	125	2213916	C	3.685,-	D	-/-	13	
Atmos GIGA-B 80/190-5,5/4	IE3	5,5	154	2213915	C	4.205,-	D	4213063/-	13	
Atmos GIGA-B 80/200-5,5/4	IE3	5,5	154	2214121	C	4.205,-	D	4213063/-	13	
Atmos GIGA-B 80/200-7,5/4	IE3	7,5	163	2213914	C	4.355,-	D	4213063/-	13	

* Grupo de empanque mecânico para ver o valor adicional em função do empanque especial escolhido

Grupo de produto: PG3

Wilo-Atmos GIGA-B (de 4 pólos)						Valor adicional				
Modelo	Classe IE	Potência do motor	Peso aprox.	Ref.		Impulsor em bronze (-L1)		Suporte motor/hidráulica	Grupo GRD*	
		P_2 kW	kg							
						EUR	EUR	Ref.		
Atmos GIGA-B 80/240-7,5/4	IE3	7,5	182	2213924	C	5.503,-	D	4213041/-	13	
Atmos GIGA-B 80/250-7,5/4	IE3	7,5	182	2214146	C	5.503,-	D	4213041/-	13	
Atmos GIGA-B 80/250-11/4	IE3	11	199	2213923	C	5.740,-	D	4213056/-	13	
Atmos GIGA-B 80/285-11/4	IE3	11	229	9139898	C	6.316,-	D	4213045/-	13	
Atmos GIGA-B 80/295-15/4	IE3	15	289	9139897	C	7.137,-	D	4213045/-	13	
Atmos GIGA-B 80/305-18,5/4	IE3	18,5	314	9139896	C	8.064,-	D	4213047/-	13	
Atmos GIGA-B 80/315-18,5/4	IE3	18,5	314	2214147	C	8.064,-	D	4213047/-	13	
Atmos GIGA-B 80/370-18,5/4	IE3	18,5	375	2160884	C	9.386,-	D	4213048/-	14	
Atmos GIGA-B 80/315-22/4	IE3	22	337	9139895	C	9.112,-	D	4213047/-	13	
Atmos GIGA-B 80/370-22/4	IE3	22	398	2151493	C	10.607,-	D	4213048/-	14	
Atmos GIGA-B 80/380-22/4	IE3	22	398	2160883	C	10.607,-	D	4213048/-	14	
Atmos GIGA-B 80/380-30/4	IE3	30	496	2151492	C	11.985,-	D	4213051/-	14	
Atmos GIGA-B 80/390-30/4	IE3	30	496	2160882	C	11.985,-	D	4213051/-	14	
Atmos GIGA-B 80/390-37/4	IE3	37	568	2227624	C	13.545,-	D	4213071/-	14	
Atmos GIGA-B 80/400-37/4	IE3	37	568	2227622	C	13.545,-	D	4213071/-	14	
Atmos GIGA-B 80/400-45/4	IE3	45	576	2227620	C	15.305,-	D	4213071/-	14	
Atmos GIGA-B 100/130-1,5/4	IE3	1,5	106	2222636	C	2.966,-	D	-/-	13	
Atmos GIGA-B 100/140-2,2/4	IE3	2,2	123	2213928	C	3.312,-	D	-/-	13	
Atmos GIGA-B 100/150-3/4	IE3	3	123	2213927	C	3.498,-	D	-/-	13	
Atmos GIGA-B 100/160-4/4	IE3	4	129	2213926	C	3.790,-	D	-/-	13	
Atmos GIGA-B 100/180-4/4	IE3	4	137	2213934	C	3.884,-	D	-/-	13	
Atmos GIGA-B 100/190-5,5/4	IE3	5,5	166	2213933	C	4.658,-	D	4213041/-	13	
Atmos GIGA-B 100/200-7,5/4	IE3	7,5	175	2213932	C	4.965,-	D	4213041/-	13	
Atmos GIGA-B 100/230-7,5/4	IE3	7,5	192	2213937	C	5.194,-	D	4213042/-	13	
Atmos GIGA-B 100/240-11/4	IE3	11	208	2213936	C	6.236,-	D	4213073/-	13	
Atmos GIGA-B 100/250-15/4	IE3	15	268	2213935	C	7.942,-	D	4213073/-	13	
Atmos GIGA-B 100/285-15/4	IE3	15	298	2213942	C	7.942,-	D	4213045/-	13	
Atmos GIGA-B 100/295-18,5/4	IE3	18,5	323	2213941	C	8.240,-	D	4213047/-	13	
Atmos GIGA-B 100/305-18,5/4	IE3	18,5	323	2214148	C	8.240,-	D	4213047/-	13	
Atmos GIGA-B 100/305-22/4	IE3	22	346	2213940	C	8.674,-	D	4213047/-	13	
Atmos GIGA-B 100/315-30/4	IE3	30	445	2213939	C	9.914,-	D	4213057/-	13	
Atmos GIGA-B 100/380-30/4	IE3	30	505	2214198	C	10.172,-	D	4213051/-	14	
Atmos GIGA-B 100/380-37/4	IE3	37	578	2227634	C	11.868,-	D	4213071/-	14	
Atmos GIGA-B 100/390-37/4	IE3	37	578	2227632	C	11.868,-	D	4213071/-	14	
Atmos GIGA-B 100/390-45/4	IE3	45	586	2227630	C	13.419,-	D	4213071/-	14	
Atmos GIGA-B 100/400-45/4	IE3	45	586	2227628	C	13.419,-	D	4213071/-	14	
Atmos GIGA-B 100/400-55/4	IE3	55	758	2227626	C	15.155,-	D	4213058/-	14	
Atmos GIGA-B 125/170-5,5/4	IE3	5,5	184	2213947	C	4.947,-	D	4213043/-	13	
Atmos GIGA-B 125/180-7,5/4	IE3	7,5	193	2213946	C	5.503,-	D	4213043/-	13	
Atmos GIGA-B 125/190-11/4	IE3	11	215	2213945	C	6.656,-	D	4213045/-	13	
Atmos GIGA-B 125/200-11/4	IE3	11	215	2214130	C	6.656,-	D	4213045/-	13	
Atmos GIGA-B 125/220-11/4	IE3	11	220	2213951	C	6.675,-	D	4213045/-	13	
Atmos GIGA-B 125/200-15/4	IE3	15	275	2213944	C	7.192,-	D	4213045/-	13	

* Grupo de empanque mecânico para ver o valor adicional em função do empanque especial escolhido

☞ S - em stock ; A - aprox 2 semanas ; B - aprox 3 semanas ; C - aprox 4 semanas ; D - sob consulta
Reservado ao direito de introduzir modificações, para mais informação técnica consulte os nossos catálogos.

Aquecimento, climatização e refrigeração

Grupo de produto: PG3

Wilo-Atmos GIGA-B (de 4 pólos)					Valor adicional					
Modelo	Clas- se IE	Potên- cia do motor	Peso aprox.	Ref.			Impulsor em bronze (-L1)		Suporte motor/hidráulica	Grupo GRD*
		P_2 kW	kg			EUR		EUR	Ref.	
Atmos GIGA-B 125/230-15/4	IE3	15	280	2213950	C	7.334,-	D	☞	4213045/-	13
Atmos GIGA-B 125/240-15/4	IE3	15	280	2214129	C	7.334,-	D	☞	4213045/-	13
Atmos GIGA-B 125/272-15/4	IE3	15	327	2214127	C	7.428,-	D	☞	4213046/-	14
Atmos GIGA-B 125/240-18,5/4	IE3	18,5	304	2213949	C	8.175,-	D	☞	4213047/-	13
Atmos GIGA-B 125/250-18,5/4	IE3	18,5	304	2214132	C	8.175,-	D	☞	4213047/-	13
Atmos GIGA-B 125/272-18,5/4	IE3	18,5	351	2160681	C	7.309,-	D	☞	4213048/-	14
Atmos GIGA-B 125/285-18,5/4	IE3	18,5	351	2160681	C	7.309,-	D	☞	4213048/-	14
Atmos GIGA-B 125/250-22/4	IE3	22	327	2214128	C	9.277,-	D	☞	4213047/-	13
Atmos GIGA-B 125/285-22/4	IE3	22	374	2160680	C	7.309,-	D	☞	4213048/-	14
Atmos GIGA-B 125/295-30/4	IE3	30	469	2160679	C	10.941,-	D	☞	4213051/-	14
Atmos GIGA-B 125/305-30/4	IE3	30	469	2214159	C	13.340,-	D	☞	4213051/-	14
Atmos GIGA-B 125/305-37/4	IE3	37	538	2227640	C	14.114,-	D	☞	4213071/-	14
Atmos GIGA-B 125/315-37/4	IE3	37	538	2227638	C	14.114,-	D	☞	4213071/-	14
Atmos GIGA-B 125/360-37/4	IE3	37	603	2227656	C	14.776,-	D	☞	4213053/-	14
Atmos GIGA-B 125/370-37/4	IE3	37	603	2227654	C	14.776,-	D	☞	4213053/-	14
Atmos GIGA-B 125/315-45/4	IE3	45	546	2227636	C	16.060,-	D	☞	4213071/-	14
Atmos GIGA-B 125/370-45/4	IE3	45	611	2227652	C	16.751,-	D	☞	4213053/-	14
Atmos GIGA-B 125/380-45/4	IE3	45	611	2227650	C	16.751,-	D	☞	4213053/-	14
Atmos GIGA-B 125/380-55/4	IE3	55	792	2227648	C	19.504,-	D	☞	4213073/-	14
Atmos GIGA-B 125/390-75/4	IE4	75	995	2227564	C	35.283,-	D	☞	4213075/-	14
Atmos GIGA-B 125/400-75/4	IE4	75	995	2227562	C	35.283,-	D	☞	4213075/-	14
Atmos GIGA-B 125/400-90/4	IE4	90	995	2227560	C	38.347,-	D	☞	4213075/-	14
Atmos GIGA-B 150/180-7,5/4	IE3	7,5	222	9132653	C	6.392,-	D	☞	4213025/-	13
Atmos GIGA-B 150/190-11/4	IE3	11	244	9132652	C	6.623,-	D	☞	4213046/-	13
Atmos GIGA-B 150/210-11/4	IE3	11	264	2151506	C	7.214,-	D	☞	4213046/-	14
Atmos GIGA-B 150/200-15/4	IE3	15	304	9132651	C	7.291,-	D	☞	4213046/-	13
Atmos GIGA-B 150/220-15/4	IE3	15	324	2151505	C	8.060,-	D	☞	4213046/-	14
Atmos GIGA-B 150/230-18,5/4	IE3	18,5	348	2151504	C	8.235,-	D	☞	4213048/-	14
Atmos GIGA-B 150/240-22/4	IE3	22	371	2151503	C	8.989,-	D	☞	4213048/-	14
Atmos GIGA-B 150/250-22/4	IE3	22	371	2214135	C	10.961,-	D	☞	4213048/-	14
Atmos GIGA-B 150/275-22/4	IE3	22	397	2160693	C	10.255,-	D	☞	4213048/-	14
Atmos GIGA-B 150/250-30/4	IE3	30	468	2151502	C	11.189,-	D	☞	4213051/-	14
Atmos GIGA-B 150/285-30/4	IE3	30	493	2160692	C	12.160,-	D	☞	4213051/-	14
Atmos GIGA-B 150/295-37/4	IE3	37	561	2227666	C	16.049,-	D	☞	4213071/-	14
Atmos GIGA-B 150/305-37/4	IE3	37	561	2227664	C	16.049,-	D	☞	4213071/-	14
Atmos GIGA-B 150/305-45/4	IE3	45	569	2227662	C	17.482,-	D	☞	4213071/-	14
Atmos GIGA-B 150/315-45/4	IE3	45	569	2227660	C	17.482,-	D	☞	4213071/-	14
Atmos GIGA-B 150/315-55/4	IE3	55	752	2227658	C	20.325,-	D	☞	4213058/-	14
Atmos GIGA-B 150/370-55/4	IE3	55	803	2227680	C	22.495,-	D	☞	4213073/-	14
Atmos GIGA-B 150/380-55/4	IE3	55	803	2227678	C	22.495,-	D	☞	4213073/-	14
Atmos GIGA-B 150/380-75/4	IE4	75	1007	2227590	C	37.307,-	D	☞	4213075/-	14
Atmos GIGA-B 150/390-75/4	IE4	75	1007	2227588	C	37.309,-	D	☞	4213075/-	14

* Grupo de empanque mecânico para ver o valor adicional em função do empanque especial escolhido

Grupo de produto: PG3

Wilo-Atmos GIGA-B (de 4 pólos)					Valor adicional					
Modelo	Classe IE	Potência do motor	Peso aprox.	Ref.		Impulsor em bronze (-L1)		Suporte motor/hidráulica	Grupo GRD*	
		P_2 kW	kg							
						EUR	EUR	Ref.		
Atmos GIGA-B 150/390-90/4	IE4	90	1007	2227586	C	41.653,-	D	4213075/-	14	
Atmos GIGA-B 150/400-90/4	IE4	90	1007	2227584	C	41.653,-	D	4213075/-	14	
Atmos GIGA-B 150/400-110/4	IE4	110	1299	2227582	C	52.306,-	D	4213059/4213039	14	
Atmos GIGA-B 80/390-37/4-P6	IE3	37	596	9143358	C	14.292,-	D	4213071/-	15	
Atmos GIGA-B 80/400-37/4-P6	IE3	37	596	9143357	C	14.292,-	D	4213071/-	15	
Atmos GIGA-B 80/400-45/4-P6	IE3	45	604	9143356	C	16.053,-	D	4213071/-	15	
Atmos GIGA-B 100/380-37/4-P6	IE3	37	605	9143361	C	12.466,-	D	4213071/-	15	
Atmos GIGA-B 100/390-37/4-P6	IE3	37	605	2228064	C	12.423,-	D	4213071/-	15	
Atmos GIGA-B 100/390-45/4-P6	IE3	45	613	9143360	C	14.018,-	D	4213071/-	15	
Atmos GIGA-B 100/400-45/4-P6	IE3	45	613	2216670	C	14.018,-	D	4213071/-	15	
Atmos GIGA-B 100/400-55/4-P6	IE3	55	786	9143359	C	15.754,-	D	4213058/-	15	
Atmos GIGA-B 125/305-37/4-P6	IE3	37	560	2160678	C	14.713,-	D	4213071/-	15	
Atmos GIGA-B 125/315-37/4-P6	IE3	37	560	2228082	C	14.669,-	D	4213071/-	15	
Atmos GIGA-B 125/360-37/4-P6	IE3	37	627	2160687	C	15.375,-	D	4213053/-	15	
Atmos GIGA-B 125/370-37/4-P6	IE3	37	628	2228070	C	15.331,-	D	4213053/-	15	
Atmos GIGA-B 125/315-45/4-P6	IE3	45	568	2160677	C	16.659,-	D	4213071/-	15	
Atmos GIGA-B 125/370-45/4-P6	IE3	45	635	2160686	C	17.350,-	D	4213053/-	15	
Atmos GIGA-B 125/380-45/4-P6	IE3	45	636	2228068	C	17.306,-	D	4213053/-	15	
Atmos GIGA-B 125/380-55/4-P6	IE3	55	821	2160685	C	20.104,-	D	4213073/-	15	
Atmos GIGA-B 125/390-75/4-P6	IE4	75	1024	2227558	C	36.164,-	D	4213075/-	15	
Atmos GIGA-B 125/400-90/4-P6	IE4	90	1024	2227556	C	39.229,-	D	4213075/-	15	
Atmos GIGA-B 150/295-37/4-P6	IE3	37	584	2160691	C	16.648,-	D	4213071/-	15	
Atmos GIGA-B 150/305-37/4-P6	IE3	37	583	2228086	C	16.605,-	D	4213072/-	15	
Atmos GIGA-B 150/305-45/4-P6	IE3	45	592	2160690	C	18.081,-	D	4213071/-	15	
Atmos GIGA-B 150/315-45/4-P6	IE3	45	591	2228084	C	18.036,-	D	4213071/-	15	
Atmos GIGA-B 150/315-55/4-P6	IE3	55	777	2160689	C	20.923,-	D	4213058/-	15	
Atmos GIGA-B 150/370-55/4-P6	IE3	55	833	2214188	C	23.095,-	D	4213058/-	15	
Atmos GIGA-B 150/380-55/4-P6	IE3	55	833	2214172	C	23.095,-	D	4213058/-	15	
Atmos GIGA-B 150/380-75/4-P6	IE4	75	1036	2227600	C	38.188,-	D	4213075/-	15	
Atmos GIGA-B 150/390-75/4-P6	IE4	75	1036	2227598	C	38.190,-	D	4213075/-	15	
Atmos GIGA-B 150/390-90/4-P6	IE4	90	1036	2227596	C	42.534,-	D	4213075/-	15	
Atmos GIGA-B 150/400-90/4-P6	IE4	90	1036	2227594	C	53.187,-	D	4213075/-	15	
Atmos GIGA-B 150/400-110/4-P6	IE4	110	1331	2227592	C	42.534,-	D	4213059/4213039	15	

* Grupo de empanque mecânico para ver o valor adicional em função do empanque especial escolhido

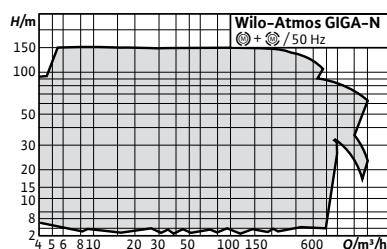
**Acessórios****Página**

Sistema de regulação	
SC-HVAC	266
Sistema de regulação	
CC-HVAC	274
Empanque mecânico especial	297

Designação

Exemplo:

Atmos GIGA-N 32/125-1,1/2 -P5**Atmos GIGA-N**

Série

32/

Diâmetro de compressão

125

Diâmetro do impulsor (mm)

1,1

Potência nominal do motor(kW)

2

Número de pólos

P5

Sem espaçador

Wilo-Atmos GIGA-N**Tipo**

Bomba centrífuga de baixa pressão, monocelular, com aspiração axial, montada sobre estrado

Aplicação

- Todos os sistemas de aquecimento de água quente, sistemas de ar condicionado, circuitos fechados de Refrigeração e sistemas de circulação industrial
- Para utilização em irrigação, construção, indústria em geral, centrais eléctricas, etc.

Incluído

- Bomba
- Instruções de instalação e de utilização
- Bomba em ponta de veio livre ou montada sobre estrado com acoplamento e protecção do acoplamento, sem motor ou completamente montada sobre estrado com motor

Opções

- Outros materiais e versões a pedido
- Outras tensões e frequências também estão disponíveis a pedido
- Versões P2 adequadas para aplicações de água potável disponíveis
- Versão ...-S1 com empaques mecânicos especiais (a um custo adicional) para aplicações com misturas de glicol (dependendo das temperaturas e concentrações).
- Bombas com motores IE4

Indicação

- Motores com classe de eficiência energética IE3 para motores $\geq 0,75$ kW, IE4 para motores de 75 kW e superiores.

Características especiais/vantagens do produto

- Economia de energia através de um desempenho optimizado com um sistema hidráulico melhorado e a utilização de motores IE3, o que também resulta em custos de ciclo de vida mais baixos
- Empanque mecânico independente do sentido de rotação e arrefecimento forçado
- Baixos valores de NPSH, melhores propriedades contra a cavitação
- Acoplamento de veio a veio com ou sem espaçador
- Gama de temperaturas do fluído de -20°C a $+120^{\circ}\text{C}$
- Pressão nominal PN16
- Tensão: para bombas até 3 kW: 3~230/400 V, 50 Hz para bombas > 3 kW: 3~400/690 V, 50Hz
- Revestimento por cataforese de todos os componentes de ferro fundido em contacto com a água para uma elevada resistência à corrosão e uma longa vida útil
- Utilização universal devido às dimensões normalizadas de acordo com a norma EN733, diferentes opções de motor e impulsor disponíveis em vários materiais

Indicações gerais - Diretiva ErP (Ecodesign)

O índice de eficiência mínima MEI mínimo desta gama de bombas é $\geq 0,4$. Para mais informações sobre os valores MEI de cada tipo de bomba, consulte o catálogo online da Wilo, disponível em www.wilo.pt.

Grupo de produto: PG4

Wilo-Atmos GIGA-N (2-pólos) com espaçador					Valor adicional				
	Potência motor	Classe IE	Ref.			Impulsor em bronze (-L1)		Impulsor INOX (L4)	Grupo GRD*
	P_2 kW								
					EUR		EUR		EUR
Atmos GIGA-N 32/125-1,1/2	1,1	IE3	6086292	C	3.739,-	D	515,-	D	515,- 12
Atmos GIGA-N 32/125-1,5/2	1,5	IE3	6086293	C	3.780,-	D	515,-	D	515,- 12
Atmos GIGA-N 32/125-2,2/2	2,2	IE3	6086294	C	3.833,-	D	515,-	D	515,- 12
Atmos GIGA-N 32/125-3/2	3	IE3	6086295	C	4.025,-	D	515,-	D	515,- 12
Atmos GIGA-N 32/125-4/2	4	IE3	6086296	C	4.162,-	D	515,-	D	515,- 12
Atmos GIGA-N 32/160-2,2/2	2,2	IE3	6086579	C	3.985,-	D	530,-	D	530,- 12
Atmos GIGA-N 32/160-3/2	3	IE3	6086578	C	4.176,-	D	530,-	D	530,- 12
Atmos GIGA-N 32/160-4/2	4	IE3	6086577	C	4.299,-	D	530,-	D	530,- 12
Atmos GIGA-N 32/160-5,5/2	5,5	IE3	6086576	C	4.656,-	D	530,-	D	530,- 12
Atmos GIGA-N 32/160.1-1,5/2	1,5	IE3	6086598	C	3.860,-	D	515,-	D	515,- 12
Atmos GIGA-N 32/160.1-2,2/2	2,2	IE3	6086597	C	3.916,-	D	515,-	D	515,- 12
Atmos GIGA-N 32/160.1-3/2	3	IE3	6086596	C	4.108,-	D	515,-	D	515,- 12
Atmos GIGA-N 32/160.1-4/2	4	IE3	6086595	C	4.246,-	D	515,-	D	515,- 12
Atmos GIGA-N 32/200-3/2	3	IE3	6086570	C	4.190,-	D	580,-	D	580,- 12
Atmos GIGA-N 32/200-4/2	4	IE3	6086569	C	4.326,-	D	580,-	D	580,- 12
Atmos GIGA-N 32/200-5,5/2	5,5	IE3	6086568	C	4.668,-	D	580,-	D	580,- 12
Atmos GIGA-N 32/200-7,5/2	7,5	IE3	6086567	C	4.957,-	D	580,-	D	580,- 12
Atmos GIGA-N 32/250-5,5/2	5,5	IE3	6086559	C	5.394,-	D	831,-	D	831,- 12
Atmos GIGA-N 32/250-7,5/2	7,5	IE3	6086558	C	5.681,-	D	831,-	D	831,- 12
Atmos GIGA-N 32/250-11/2	11	IE3	6086557	C	6.351,-	D	831,-	D	831,- 12
Atmos GIGA-N 32/250-15/2	15	IE3	6086556	C	6.817,-	D	831,-	D	831,- 12
Atmos GIGA-N 32/250-18,5/2	18,5	IE3	6086555	C	7.161,-	D	831,-	D	831,- 12
Atmos GIGA-N 40/125-2,2/2	2,2	IE3	6086310	C	4.011,-	D	515,-	D	515,- 12
Atmos GIGA-N 40/125-3/2	3	IE3	6086311	C	4.202,-	D	515,-	D	515,- 12
Atmos GIGA-N 40/125-4/2	4	IE3	6086312	C	4.338,-	D	515,-	D	515,- 12
Atmos GIGA-N 40/125-5,5/2	5,5	IE3	6086313	C	4.682,-	D	515,-	D	515,- 12
Atmos GIGA-N 40/160-3/2	3	IE3	6086548	C	4.354,-	D	515,-	D	515,- 12
Atmos GIGA-N 40/160-4/2	4	IE3	6086547	C	4.476,-	D	515,-	D	515,- 12
Atmos GIGA-N 40/160-5,5/2	5,5	IE3	6086546	C	4.832,-	D	515,-	D	515,- 12
Atmos GIGA-N 40/160-7,5/2	7,5	IE3	6086545	C	5.108,-	D	515,-	D	515,- 12
Atmos GIGA-N 40/160-11/2	11	IE3	6086544	C	5.982,-	D	515,-	D	515,- 12
Atmos GIGA-N 40/200-5,5/2	5,5	IE3	6086299	C	4.902,-	D	613,-	D	613,- 12
Atmos GIGA-N 40/200-7,5/2	7,5	IE3	6086538	C	5.176,-	D	613,-	D	613,- 12
Atmos GIGA-N 40/200-11/2	11	IE3	6086537	C	6.051,-	D	613,-	D	613,- 12
Atmos GIGA-N 40/200-15/2	15	IE3	6086536	C	6.518,-	D	613,-	D	613,- 12
Atmos GIGA-N 40/250-11/2	11	IE3	6086527	C	6.392,-	D	659,-	D	659,- 12
Atmos GIGA-N 40/250-15/2	15	IE3	6086526	C	6.859,-	D	659,-	D	659,- 12
Atmos GIGA-N 40/250-18,5/2	18,5	IE3	6086525	C	7.200,-	D	659,-	D	659,- 12
Atmos GIGA-N 40/250-22/2	22	IE3	6086524	C	8.214,-	D	659,-	D	659,- 12
Atmos GIGA-N 40/250-30/2	30	IE3	6086523	C	10.144,-	D	659,-	D	659,- 12
Atmos GIGA-N 40/315-22/2	22	IE3	6086515	C	9.227,-	D	1.285,-	D	1.285,- 13
Atmos GIGA-N 40/315-30/2	30	IE3	6086514	C	11.158,-	D	1.285,-	D	1.285,- 13
Atmos GIGA-N 40/315-37/2	37	IE3	6086513	C	11.844,-	D	1.285,-	D	1.285,- 13
Atmos GIGA-N 40/315-45/2	45	IE3	6086512	C	13.812,-	D	1.285,-	D	1.285,- 13
Atmos GIGA-N 40/315-55/2	55	IE3	6086511	C	16.019,-	D	1.285,-	D	1.285,- 13

* Grupo de empanque mecânico para ver o valor adicional em função do empanque especial escolhido

= S - em stock ; A - aprox 2 semanas ; B - aprox 3 semanas ; C - aprox 4 semanas ; D - sob consulta
Reservado ao direito de introduzir modificações, para mais informação técnica consulte os nossos catálogos.

Aquecimento, climatização e Refrigeração

Grupo de produto: PG4

Wilo-Atmos GIGA-N (2-pólos) com espaçador	Valor adicional									
	Potência motor	Classe IE	Ref.			Impulsor em bronze (-L1)		Impulsor INOX (L4)	Grupo GRD*	
	P_2 kW				EUR		EUR		EUR	
Atmos GIGA-N 50/125-3/2	3	IE3	6086318	C	4.451,-	D	545,-	D	545,-	12
Atmos GIGA-N 50/125-4/2	4	IE3	6086319	C	4.476,-	D	545,-	D	545,-	12
Atmos GIGA-N 50/125-5,5/2	5,5	IE3	6086320	C	4.794,-	D	545,-	D	545,-	12
Atmos GIGA-N 50/125-7,5/2	7,5	IE3	6086321	C	5.092,-	D	545,-	D	545,-	12
Atmos GIGA-N 50/160-4/2	4	IE3	6086329	C	4.531,-	D	605,-	D	605,-	12
Atmos GIGA-N 50/160-5,5/2	5,5	IE3	6086330	C	4.873,-	D	605,-	D	605,-	12
Atmos GIGA-N 50/160-7,5/2	7,5	IE3	6086331	C	5.148,-	D	605,-	D	605,-	12
Atmos GIGA-N 50/160-11/2	11	IE3	6086326	C	6.038,-	D	605,-	D	605,-	12
Atmos GIGA-N 50/200-7,5/2	7,5	IE3	6086505	C	5.312,-	D	586,-	D	586,-	12
Atmos GIGA-N 50/200-11/2	11	IE3	6086504	C	6.202,-	D	586,-	D	586,-	12
Atmos GIGA-N 50/200-15/2	15	IE3	6086503	C	6.665,-	D	586,-	D	586,-	12
Atmos GIGA-N 50/200-18,5/2	18,5	IE3	6086502	C	7.010,-	D	586,-	D	586,-	12
Atmos GIGA-N 50/200-22/2	22	IE3	6086501	C	8.023,-	D	586,-	D	586,-	12
Atmos GIGA-N 50/250-15/2	15	IE3	6086492	C	7.189,-	D	683,-	D	683,-	12
Atmos GIGA-N 50/250-18,5/2	18,5	IE3	6086491	C	7.530,-	D	683,-	D	683,-	12
Atmos GIGA-N 50/250-22/2	22	IE3	6086490	C	8.557,-	D	683,-	D	683,-	12
Atmos GIGA-N 50/250-30/2	30	IE3	6086489	C	10.474,-	D	683,-	D	683,-	12
Atmos GIGA-N 50/250-37/2	37	IE3	6086488	C	11.170,-	D	683,-	D	683,-	12
Atmos GIGA-N 50/315-30/2	30	IE3	6086482	C	11.351,-	D	1.391,-	D	1.391,-	13
Atmos GIGA-N 50/315-37/2	37	IE3	6086481	C	12.048,-	D	1.391,-	D	1.391,-	13
Atmos GIGA-N 50/315-45/2	45	IE3	6086480	C	14.005,-	D	1.391,-	D	1.391,-	13
Atmos GIGA-N 50/315-55/2	55	IE3	6086479	C	16.210,-	D	1.391,-	D	1.391,-	13
Atmos GIGA-N 50/315-75/2-IE4	75	IE4	6096200	C	20.632,-	D	1.391,-	D	1.391,-	13
Atmos GIGA-N 65/125-4/2	4	IE3	6086339	C	4.504,-	D	510,-	D	510,-	12
Atmos GIGA-N 65/125-5,5/2	5,5	IE3	6086340	C	4.849,-	D	510,-	D	510,-	12
Atmos GIGA-N 65/125-7,5/2	7,5	IE3	6086341	C	5.134,-	D	510,-	D	510,-	12
Atmos GIGA-N 65/125-11/2	11	IE3	6086336	C	6.011,-	D	510,-	D	510,-	12
Atmos GIGA-N 65/160-7,5/2	7,5	IE3	6086351	C	5.258,-	D	567,-	D	567,-	12
Atmos GIGA-N 65/160-11/2	11	IE3	6086346	C	6.148,-	D	567,-	D	567,-	12
Atmos GIGA-N 65/160-15/2	15	IE3	6086347	C	6.598,-	D	567,-	D	567,-	12
Atmos GIGA-N 65/160-18,5/2	18,5	IE3	6086348	C	6.943,-	D	567,-	D	567,-	12
Atmos GIGA-N 65/200-11/2	11	IE3	6086354	C	6.803,-	D	637,-	D	637,-	12
Atmos GIGA-N 65/200-15/2	15	IE3	6086355	C	7.269,-	D	637,-	D	637,-	12
Atmos GIGA-N 65/200-18,5/2	18,5	IE3	6086356	C	7.611,-	D	637,-	D	637,-	12
Atmos GIGA-N 65/200-22/2	22	IE3	6086358	C	8.623,-	D	637,-	D	637,-	12
Atmos GIGA-N 65/200-30/2	30	IE3	6086360	C	10.555,-	D	637,-	D	637,-	12
Atmos GIGA-N 65/200-37/2	37	IE3	6086361	C	11.241,-	D	637,-	D	637,-	12
Atmos GIGA-N 65/250-22/2	22	IE3	6086470	C	9.034,-	D	962,-	D	962,-	13
Atmos GIGA-N 65/250-30/2	30	IE3	6086469	C	10.966,-	D	962,-	D	962,-	13
Atmos GIGA-N 65/250-37/2	37	IE3	6086468	C	11.650,-	D	962,-	D	962,-	13
Atmos GIGA-N 65/250-45/2	45	IE3	6086467	C	13.608,-	D	962,-	D	962,-	13
Atmos GIGA-N 65/250-55/2	55	IE3	6086466	C	15.826,-	D	962,-	D	962,-	13
Atmos GIGA-N 65/315-45/2	45	IE3	6086458	C	14.512,-	D	1.403,-	D	1.403,-	13
Atmos GIGA-N 65/315-55/2	55	IE3	6086457	C	16.716,-	D	1.403,-	D	1.403,-	13
Atmos GIGA-N 65/315-75/2-IE4	75	IE4	6096202	C	21.139,-	D	1.403,-	D	1.403,-	13

* Grupo de empanque mecânico para ver o valor adicional em função do empanque especial escolhido

Grupo de produto: PG4

Wilo-Atmos GIGA-N (2-pólos) com espaçador					Valor adicional				
	Potência motor	Classe IE	Ref.			Impulsor em bronze (-L1)		Impulsor INOX (L4)	Grupo GRD*
	P_2 kW				EUR	EUR	EUR	EUR	
Atmos GIGA-N 65/315-90/2-IE4	90	IE4	6096204	C	22.425,-	1.403,-	1.403,-	1.403,-	13
Atmos GIGA-N 65/315-110/2-IE4	110	IE4	6096206	C	28.818,-	1.403,-	1.403,-	1.403,-	13
Atmos GIGA-N 80/160-11/2	11	IE3	6086365	C	6.873,-	634,-	634,-	634,-	12
Atmos GIGA-N 80/160-15/2	15	IE3	6086366	C	7.338,-	634,-	634,-	634,-	12
Atmos GIGA-N 80/160-18,5/2	18,5	IE3	6086367	C	7.680,-	634,-	634,-	634,-	12
Atmos GIGA-N 80/160-22/2	22	IE3	6086369	C	8.692,-	634,-	634,-	634,-	12
Atmos GIGA-N 80/160-30/2	30	IE3	6086371	C	10.624,-	634,-	634,-	634,-	12
Atmos GIGA-N 80/200-18,5/2	18,5	IE3	6086373	C	8.036,-	872,-	872,-	872,-	13
Atmos GIGA-N 80/200-22/2	22	IE3	6086375	C	9.049,-	872,-	872,-	872,-	13
Atmos GIGA-N 80/200-30/2	30	IE3	6086377	C	10.981,-	872,-	872,-	872,-	13
Atmos GIGA-N 80/200-37/2	37	IE3	6086378	C	11.664,-	872,-	872,-	872,-	13
Atmos GIGA-N 80/200-45/2	45	IE3	6086380	C	13.637,-	872,-	872,-	872,-	13
Atmos GIGA-N 80/200-55/2	55	IE3	6086382	C	15.839,-	872,-	872,-	872,-	13
Atmos GIGA-N 80/250-37/2	37	IE3	6086446	C	12.539,-	1.067,-	1.067,-	1.067,-	13
Atmos GIGA-N 80/250-45/2	45	IE3	6086445	C	14.512,-	1.067,-	1.067,-	1.067,-	13
Atmos GIGA-N 80/250-55/2	55	IE3	6086444	C	16.716,-	1.067,-	1.067,-	1.067,-	13
Atmos GIGA-N 80/250-75/2-IE4	75	IE4	6096208	C	21.139,-	1.067,-	1.067,-	1.067,-	13
Atmos GIGA-N 80/250-90/2-IE4	90	IE4	6096210	C	22.425,-	1.067,-	1.067,-	1.067,-	13
Atmos GIGA-N 80/315-75/2-IE4	75	IE4	6096267	C	21.645,-	1.514,-	1.514,-	1.514,-	13
Atmos GIGA-N 80/315-90/2-IE4	90	IE4	6096271	C	23.343,-	1.514,-	1.514,-	1.514,-	13
Atmos GIGA-N 80/315.1-90/2-IE4	90	IE4	6096270	C	23.315,-	2.144,-	2.144,-	2.144,-	14
Atmos GIGA-N 80/315.1-110/2-IE4	110	IE4	6096273	C	29.709,-	2.144,-	2.144,-	2.144,-	14
Atmos GIGA-N 80/315.1-132/2-IE4	132	IE4	6096276	C	33.281,-	2.144,-	2.144,-	2.144,-	14
Atmos GIGA-N 80/315.1-160/2-IE4	160	IE4	6096277	C	39.085,-	2.144,-	2.144,-	2.144,-	14
Atmos GIGA-N 100/160-18,5/2	18,5	IE3	6086205	C	7.817,-	826,-	826,-	826,-	13
Atmos GIGA-N 100/160-22/2	22	IE3	6086207	C	8.760,-	826,-	826,-	826,-	13
Atmos GIGA-N 100/160-30/2	30	IE3	6086209	C	10.898,-	826,-	826,-	826,-	13
Atmos GIGA-N 100/200-30/2	30	IE3	6086216	C	11.625,-	963,-	963,-	963,-	13
Atmos GIGA-N 100/200-37/2	37	IE3	6086217	C	12.322,-	963,-	963,-	963,-	13
Atmos GIGA-N 100/200-45/2	45	IE3	6086219	C	39.401,-	963,-	963,-	963,-	13
Atmos GIGA-N 100/200-55/2	55	IE3	6086221	C	33.844,-	963,-	963,-	963,-	13
Atmos GIGA-N 100/200-75/2-IE4	75	IE4	6096279	C	20.905,-	963,-	963,-	963,-	13
Atmos GIGA-N 100/250-55/2	55	IE3	6086227	C	16.976,-	1.166,-	1.166,-	1.166,-	13
Atmos GIGA-N 100/250-75/2-IE4	75	IE4	6096281	C	21.397,-	1.166,-	1.166,-	1.166,-	13
Atmos GIGA-N 100/250-90/2-IE4	90	IE4	6096404	C	24.329,-	1.166,-	1.166,-	1.166,-	13
Atmos GIGA-N 100/250.1-90/2-IE4	90	IE4	6096213	C	24.204,-	1.166,-	1.166,-	1.166,-	14
Atmos GIGA-N 100/250.1-110/2-IE4	110	IE4	6096405	C	30.597,-	1.166,-	1.166,-	1.166,-	14
Atmos GIGA-N 100/250.1-132/2-IE4	132	IE4	6096407	C	34.172,-	1.166,-	1.166,-	1.166,-	14
Atmos GIGA-N 100/315.1-90/2-IE4	90	IE4	6096215	C	25.272,-	1.607,-	1.607,-	1.607,-	14
Atmos GIGA-N 100/315.1-110/2-IE4	110	IE4	6096408	C	31.666,-	1.607,-	1.607,-	1.607,-	14
Atmos GIGA-N 100/315.1-132/2-IE4	132	IE4	6096222	C	35.254,-	1.607,-	1.607,-	1.607,-	14
Atmos GIGA-N 100/315.1-160/2-IE4	160	IE4	6096220	C	41.043,-	1.607,-	1.607,-	1.607,-	14
Atmos GIGA-N 100/315.1-200/2-IE4	200	IE4	6096218	C	48.491,-	1.607,-	1.607,-	1.607,-	14
Atmos GIGA-N 125/200-45/2	45	IE3	6086237	C	33.787,-	959,-	959,-	959,-	13
Atmos GIGA-N 125/200-55/2	55	IE3	6086239	C	30.366,-	959,-	959,-	959,-	13

* Grupo de empaque mecânico para ver o valor adicional em função do empaque especial escolhido

☛ = S - em stock ; A - aprox 2 semanas ; B - aprox 3 semanas ; C - aprox 4 semanas ; D - sob consulta
Reservado ao direito de introduzir modificações, para mais informação técnica consulte os nossos catálogos.

Aquecimento, climatização e Refrigeração

Grupo de produto: PG4

Wilo-Atmos GIGA-N (2-pólos) com espaçador					Valor adicional				
	Potência motor	Classe IE	Ref.			Impulsor em bronze (-L1)		Impulsor INOX (L4)	Grupo GRD*
	P_2 kW				EUR	EUR	EUR	EUR	
Atmos GIGA-N 125/200-75/2-IE4	75	IE4	6096224	C	21.301,-	959,-	959,-	959,-	13
Atmos GIGA-N 125/200-90/2-IE4	90	IE4	6096226	C	22.590,-	959,-	959,-	959,-	13
Atmos GIGA-N 125/250-75/2-IE4	75	IE4	6096228	C	22.043,-	1.203,-	1.203,-	1.203,-	13
Atmos GIGA-N 125/250-90/2-IE4	90	IE4	6096230	C	25.367,-	1.203,-	1.203,-	1.203,-	13
Atmos GIGA-N 125/250.1-90/2-IE4	90	IE4	6096232	C	25.232,-	1.203,-	1.203,-	1.203,-	14
Atmos GIGA-N 125/250.1-110/2-IE4	110	IE4	6096238	C	31.626,-	1.203,-	1.203,-	1.203,-	14
Atmos GIGA-N 125/250.1-132/2-IE4	132	IE4	6096236	C	35.198,-	1.203,-	1.203,-	1.203,-	14
Atmos GIGA-N 125/250.1-160/2-IE4	160	IE4	6096234	C	41.003,-	1.203,-	1.203,-	1.203,-	14
Atmos GIGA-N 150/200-75/2-IE4	75	IE4	6096244	C	23.630,-	1.244,-	1.244,-	1.244,-	13
Atmos GIGA-N 150/200-90/2-IE4	90	IE4	6096246	C	24.918,-	1.244,-	1.244,-	1.244,-	13
Atmos GIGA-N 150/200-110/2-IE4	110	IE4	6096248	C	31.298,-	1.244,-	1.244,-	1.244,-	13
Atmos GIGA-N 150/250-90/2-IE4	90	IE4	6096250	C	25.820,-	1.651,-	1.651,-	1.651,-	14
Atmos GIGA-N 150/250-110/2-IE4	110	IE4	6096255	C	32.213,-	1.651,-	1.651,-	1.651,-	14
Atmos GIGA-N 150/250-132/2-IE4	132	IE4	6096254	C	35.787,-	1.651,-	1.651,-	1.651,-	14
Atmos GIGA-N 150/250-160/2-IE4	160	IE4	6096256	C	41.592,-	1.651,-	1.651,-	1.651,-	14
Atmos GIGA-N 150/250-200/2-IE4	200	IE4	6096252	C	49.038,-	1.651,-	1.651,-	1.651,-	14

* Grupo de empanque mecânico para ver o valor adicional em função do empanque especial escolhido

Grupo de produto: PG4

Wilo-Atmos GIGA-N (2-pólos) sem espaçador					Valor adicional				
	Potência motor	Classe IE	Ref.			Impulsor em bronze (-L1)		Impulsor INOX (L4)	Grupo GRD*
	P_2 kW				EUR	EUR	EUR	EUR	
Atmos GIGA-N 32/125-1,1/2-P5	1,1	IE3	6086700	C	3.587,-	556,-	556,-	556,-	12
Atmos GIGA-N 32/125-1,5/2-P5	1,5	IE3	6086701	C	3.628,-	556,-	556,-	556,-	12
Atmos GIGA-N 32/125-2,2/2-P5	2,2	IE3	6086702	C	3.682,-	556,-	556,-	556,-	12
Atmos GIGA-N 32/125-3/2-P5	3	IE3	6086703	C	3.860,-	556,-	556,-	556,-	12
Atmos GIGA-N 32/125-4/2-P5	4	IE3	6086704	C	3.998,-	556,-	556,-	556,-	12
Atmos GIGA-N 32/160-2,2/2-P5	2,2	IE3	6086987	C	3.818,-	573,-	573,-	573,-	12
Atmos GIGA-N 32/160-3/2-P5	3	IE3	6086986	C	4.011,-	573,-	573,-	573,-	12
Atmos GIGA-N 32/160-4/2-P5	4	IE3	6086985	C	4.120,-	573,-	573,-	573,-	12
Atmos GIGA-N 32/160-5,5/2-P5	5,5	IE3	6086984	C	4.463,-	573,-	573,-	573,-	12
Atmos GIGA-N 32/160.1-1,5/2-P5	1,5	IE3	6087006	C	3.710,-	556,-	556,-	556,-	12
Atmos GIGA-N 32/160.1-2,2/2-P5	2,2	IE3	6087005	C	3.765,-	556,-	556,-	556,-	12
Atmos GIGA-N 32/160.1-3/2-P5	3	IE3	6087004	C	3.943,-	556,-	556,-	556,-	12
Atmos GIGA-N 32/160.1-4/2-P5	4	IE3	6087003	C	4.079,-	556,-	556,-	556,-	12
Atmos GIGA-N 32/200-3/2-P5	3	IE3	6086978	C	4.025,-	626,-	626,-	626,-	12
Atmos GIGA-N 32/200-4/2-P5	4	IE3	6086977	C	4.148,-	626,-	626,-	626,-	12
Atmos GIGA-N 32/200-5,5/2-P5	5,5	IE3	6086976	C	4.476,-	626,-	626,-	626,-	12
Atmos GIGA-N 32/200-7,5/2-P5	7,5	IE3	6086975	C	4.765,-	626,-	626,-	626,-	12
Atmos GIGA-N 32/250-5,5/2-P5	5,5	IE3	6086967	C	5.176,-	898,-	898,-	898,-	12
Atmos GIGA-N 32/250-7,5/2-P5	7,5	IE3	6086966	C	5.448,-	898,-	898,-	898,-	12
Atmos GIGA-N 32/250-11/2-P5	11	IE3	6086965	C	6.091,-	898,-	898,-	898,-	12
Atmos GIGA-N 32/250-15/2-P5	15	IE3	6086964	C	6.546,-	898,-	898,-	898,-	12
Atmos GIGA-N 32/250-18,5/2-P5	18,5	IE3	6086963	C	6.873,-	898,-	898,-	898,-	12

* Grupo de empanque mecânico para ver o valor adicional em função do empanque especial escolhido

Grupo de produto: PG4

Wilo-Atmos GIGA-N (2-pólos) sem espaçador	Valor adicional									
	Potência motor	Classe IE	Ref.			Impulsor em bronze (-L1)	Impulsor INOX (L4)	Grupo GRD*		
	P_2 kW									
Atmos GIGA-N 40/125-2,2/2-P5	2,2	IE3	6086718	C	3.847,-	D	556,-	D	556,-	12
Atmos GIGA-N 40/125-3/2-P5	3	IE3	6086719	C	4.040,-	D	556,-	D	556,-	12
Atmos GIGA-N 40/125-4/2-P5	4	IE3	6086720	C	4.162,-	D	556,-	D	556,-	12
Atmos GIGA-N 40/125-5,5/2-P5	5,5	IE3	6086721	C	4.492,-	D	556,-	D	556,-	12
Atmos GIGA-N 40/160-3/2-P5	3	IE3	6086956	C	4.176,-	D	556,-	D	556,-	12
Atmos GIGA-N 40/160-4/2-P5	4	IE3	6086955	C	4.299,-	D	556,-	D	556,-	12
Atmos GIGA-N 40/160-5,5/2-P5	5,5	IE3	6086954	C	4.641,-	D	556,-	D	556,-	12
Atmos GIGA-N 40/160-7,5/2-P5	7,5	IE3	6086953	C	4.902,-	D	556,-	D	556,-	12
Atmos GIGA-N 40/160-11/2-P5	11	IE3	6086952	C	5.750,-	D	556,-	D	556,-	12
Atmos GIGA-N 40/200-5,5/2-P5	5,5	IE3	6086300	C	4.710,-	D	661,-	D	661,-	12
Atmos GIGA-N 40/200-7,5/2-P5	7,5	IE3	6086946	C	4.970,-	D	661,-	D	661,-	12
Atmos GIGA-N 40/200-11/2-P5	11	IE3	6086945	C	5.805,-	D	661,-	D	661,-	12
Atmos GIGA-N 40/200-15/2-P5	15	IE3	6086944	C	6.256,-	D	661,-	D	661,-	12
Atmos GIGA-N 40/250-11/2-P5	11	IE3	6086935	C	6.135,-	D	712,-	D	712,-	12
Atmos GIGA-N 40/250-15/2-P5	15	IE3	6086934	C	6.586,-	D	712,-	D	712,-	12
Atmos GIGA-N 40/250-18,5/2-P5	18,5	IE3	6086933	C	6.914,-	D	712,-	D	712,-	12
Atmos GIGA-N 40/250-22/2-P5	22	IE3	6086932	C	7.886,-	D	712,-	D	712,-	12
Atmos GIGA-N 40/250-30/2-P5	30	IE3	6086931	C	9.735,-	D	712,-	D	712,-	12
Atmos GIGA-N 40/315-22/2-P5	22	IE3	6086923	C	8.858,-	D	1.388,-	D	1.388,-	13
Atmos GIGA-N 40/315-30/2-P5	30	IE3	6086922	C	10.706,-	D	1.388,-	D	1.388,-	13
Atmos GIGA-N 40/315-37/2-P5	37	IE3	6086921	C	11.361,-	D	1.388,-	D	1.388,-	13
Atmos GIGA-N 40/315-45/2-P5	45	IE3	6086920	C	13.265,-	D	1.388,-	D	1.388,-	13
Atmos GIGA-N 40/315-55/2-P5	55	IE3	6086919	C	15.374,-	D	1.388,-	D	1.388,-	13
Atmos GIGA-N 50/125-3/2-P5	3	IE3	6086726	C	4.271,-	D	588,-	D	588,-	12
Atmos GIGA-N 50/125-4/2-P5	4	IE3	6086727	C	4.299,-	D	588,-	D	588,-	12
Atmos GIGA-N 50/125-5,5/2-P5	5,5	IE3	6086728	C	4.600,-	D	588,-	D	588,-	12
Atmos GIGA-N 50/125-7,5/2-P5	7,5	IE3	6086729	C	4.887,-	D	588,-	D	588,-	12
Atmos GIGA-N 50/160-4/2-P5	4	IE3	6086737	C	4.354,-	D	653,-	D	653,-	12
Atmos GIGA-N 50/160-5,5/2-P5	5,5	IE3	6086738	C	4.682,-	D	653,-	D	653,-	12
Atmos GIGA-N 50/160-7,5/2-P5	7,5	IE3	6086739	C	4.941,-	D	653,-	D	653,-	12
Atmos GIGA-N 50/160-11/2-P5	11	IE3	6086734	C	5.791,-	D	653,-	D	653,-	12
Atmos GIGA-N 50/200-7,5/2-P5	7,5	IE3	6086913	C	5.092,-	D	632,-	D	632,-	12
Atmos GIGA-N 50/200-11/2-P5	11	IE3	6086912	C	5.953,-	D	632,-	D	632,-	12
Atmos GIGA-N 50/200-15/2-P5	15	IE3	6086911	C	6.409,-	D	632,-	D	632,-	12
Atmos GIGA-N 50/200-18,5/2-P5	18,5	IE3	6086910	C	6.735,-	D	632,-	D	632,-	12
Atmos GIGA-N 50/200-22/2-P5	22	IE3	6086909	C	7.709,-	D	632,-	D	632,-	12
Atmos GIGA-N 50/250-15/2-P5	15	IE3	6086900	C	6.900,-	D	737,-	D	737,-	12
Atmos GIGA-N 50/250-18,5/2-P5	18,5	IE3	6086899	C	7.229,-	D	737,-	D	737,-	12
Atmos GIGA-N 50/250-22/2-P5	22	IE3	6086898	C	8.214,-	D	737,-	D	737,-	12
Atmos GIGA-N 50/250-30/2-P5	30	IE3	6086897	C	10.049,-	D	737,-	D	737,-	12
Atmos GIGA-N 50/250-37/2-P5	37	IE3	6086896	C	10.719,-	D	737,-	D	737,-	12
Atmos GIGA-N 50/315-30/2-P5	30	IE3	6086890	C	10.898,-	D	1.502,-	D	1.502,-	13
Atmos GIGA-N 50/315-37/2-P5	37	IE3	6086889	C	11.568,-	D	1.502,-	D	1.502,-	13
Atmos GIGA-N 50/315-45/2-P5	45	IE3	6086888	C	13.445,-	D	1.502,-	D	1.502,-	13
Atmos GIGA-N 50/315-55/2-P5	55	IE3	6086887	C	15.565,-	D	1.502,-	D	1.502,-	13

* Grupo de empanque mecânico para ver o valor adicional em função do empanque especial escolhido

☞ = S - em stock ; A - aprox 2 semanas ; B - aprox 3 semanas ; C - aprox 4 semanas ; D - sob consulta
Reservado ao direito de introduzir modificações, para mais informação técnica consulte os nossos catálogos.

Wilo-Atmos GIGA-N (2-pólos) sem espaçador	Potência motor P_2 kW	Classe IE	Ref.	Valor adicional						
						Impulsor em bronze (-L1)	Impulsor INOX (L4)	Grupo GRD*		
Atmos GIGA-N 50/315-75/2-P5-IE4	75	IE4	6096201	C	19.810,-	D	1.502,-	D	1.502,-	13
Atmos GIGA-N 65/125-4/2-P5	4	IE3	6086747	C	4.326,-	D	550,-	D	550,-	12
Atmos GIGA-N 65/125-5,5/2-P5	5,5	IE3	6086748	C	4.656,-	D	550,-	D	550,-	12
Atmos GIGA-N 65/125-7,5/2-P5	7,5	IE3	6086749	C	4.929,-	D	550,-	D	550,-	12
Atmos GIGA-N 65/125-11/2-P5	11	IE3	6086744	C	5.765,-	D	550,-	D	550,-	12
Atmos GIGA-N 65/160-7,5/2-P5	7,5	IE3	6086759	C	5.053,-	D	612,-	D	612,-	12
Atmos GIGA-N 65/160-11/2-P5	11	IE3	6086754	C	5.900,-	D	612,-	D	612,-	12
Atmos GIGA-N 65/160-15/2-P5	15	IE3	6086755	C	6.340,-	D	612,-	D	612,-	12
Atmos GIGA-N 65/160-18,5/2-P5	18,5	IE3	6086756	C	6.665,-	D	612,-	D	612,-	12
Atmos GIGA-N 65/200-11/2-P5	11	IE3	6086762	C	6.530,-	D	688,-	D	688,-	12
Atmos GIGA-N 65/200-15/2-P5	15	IE3	6086763	C	6.982,-	D	688,-	D	688,-	12
Atmos GIGA-N 65/200-18,5/2-P5	18,5	IE3	6086764	C	7.310,-	D	688,-	D	688,-	12
Atmos GIGA-N 65/200-22/2-P5	22	IE3	6086766	C	8.282,-	D	688,-	D	688,-	12
Atmos GIGA-N 65/200-30/2-P5	30	IE3	6086768	C	10.130,-	D	688,-	D	688,-	12
Atmos GIGA-N 65/200-37/2-P5	37	IE3	6086769	C	10.788,-	D	688,-	D	688,-	12
Atmos GIGA-N 65/250-22/2-P5	22	IE3	6086878	C	8.680,-	D	685,-	D	685,-	13
Atmos GIGA-N 65/250-30/2-P5	30	IE3	6086877	C	10.529,-	D	685,-	D	685,-	13
Atmos GIGA-N 65/250-37/2-P5	37	IE3	6086876	C	11.186,-	D	685,-	D	685,-	13
Atmos GIGA-N 65/250-45/2-P5	45	IE3	6086875	C	13.062,-	D	685,-	D	685,-	13
Atmos GIGA-N 65/250-55/2-P5	55	IE3	6086874	C	15.198,-	D	685,-	D	685,-	13
Atmos GIGA-N 65/315-45/2-P5	45	IE3	6086866	C	13.938,-	D	1.515,-	D	1.515,-	13
Atmos GIGA-N 65/315-55/2-P5	55	IE3	6086865	C	16.045,-	D	1.515,-	D	1.515,-	13
Atmos GIGA-N 65/315-75/2-P5-IE4	75	IE4	6096203	C	20.289,-	D	1.515,-	D	1.515,-	13
Atmos GIGA-N 65/315-90/2-P5-IE4	90	IE4	6096205	C	21.520,-	D	1.515,-	D	1.515,-	13
Atmos GIGA-N 65/315-110/2-P5-IE4	110	IE4	6096207	C	27.668,-	D	1.515,-	D	1.515,-	13
Atmos GIGA-N 80/160-11/2-P5	11	IE3	6086773	C	6.598,-	D	685,-	D	685,-	12
Atmos GIGA-N 80/160-15/2-P5	15	IE3	6086774	C	7.051,-	D	685,-	D	685,-	12
Atmos GIGA-N 80/160-18,5/2-P5	18,5	IE3	6086775	C	7.380,-	D	685,-	D	685,-	12
Atmos GIGA-N 80/160-22/2-P5	22	IE3	6086777	C	8.351,-	D	685,-	D	685,-	12
Atmos GIGA-N 80/160-30/2-P5	30	IE3	6086779	C	10.199,-	D	685,-	D	685,-	12
Atmos GIGA-N 80/200-18,5/2-P5	18,5	IE3	6086781	C	7.720,-	D	942,-	D	942,-	13
Atmos GIGA-N 80/200-22/2-P5	22	IE3	6086783	C	8.692,-	D	942,-	D	942,-	13
Atmos GIGA-N 80/200-30/2-P5	30	IE3	6086785	C	10.542,-	D	942,-	D	942,-	13
Atmos GIGA-N 80/200-37/2-P5	37	IE3	6086786	C	11.199,-	D	942,-	D	942,-	13
Atmos GIGA-N 80/200-45/2-P5	45	IE3	6086788	C	13.087,-	D	942,-	D	942,-	13
Atmos GIGA-N 80/200-55/2-P5	55	IE3	6086790	C	15.209,-	D	942,-	D	942,-	13
Atmos GIGA-N 80/250-37/2-P5	37	IE3	6086854	C	12.033,-	D	1.153,-	D	1.153,-	13
Atmos GIGA-N 80/250-45/2-P5	45	IE3	6086853	C	13.938,-	D	1.153,-	D	1.153,-	13
Atmos GIGA-N 80/250-55/2-P5	55	IE3	6086852	C	16.045,-	D	1.153,-	D	1.153,-	13
Atmos GIGA-N 80/250-75/2-P5-IE4	75	IE4	6096209	C	20.289,-	D	1.153,-	D	1.153,-	13
Atmos GIGA-N 80/250-90/2-P5-IE4	90	IE4	6096211	C	21.520,-	D	1.153,-	D	1.153,-	13
Atmos GIGA-N 80/315-75/2-P5-IE4	75	IE4	6096268	C	20.781,-	D	1.636,-	D	1.636,-	13
Atmos GIGA-N 80/315-90/2-P5-IE4	90	IE4	6096272	C	22.411,-	D	1.636,-	D	1.636,-	13
Atmos GIGA-N 80/315.1-90/2-P5-IE4	90	IE4	6096269	C	22.383,-	D	2.315,-	D	2.315,-	14
Atmos GIGA-N 80/315.1-110/2-P5-IE4	110	IE4	6096274	C	28.517,-	D	2.315,-	D	2.315,-	14

* Grupo de empanque mecânico para ver o valor adicional em função do empanque especial escolhido

Grupo de produto: PG4

Wilo-Atmos GIGA-N (2-pólos) sem espaçador	Valor adicional									
	Potência motor	Classe IE	Ref.			Impulsor em bronze (-L1)	Impulsor INOX (L4)	Grupo GRD*		
	P_2 kW									
Atmos GIGA-N 80/315.1-132/2-P5-IE4	132	IE4	6096275	C	31.953,-	D	2.315,-	D	2.315,-	14
Atmos GIGA-N 80/315.1-160/2-P5-IE4	160	IE4	6096278	C	37.526,-	D	2.315,-	D	2.315,-	14
Atmos GIGA-N 100/160-18,5/2-P5	18,5	IE3	6086613	C	7.501,-	D	892,-	D	892,-	13
Atmos GIGA-N 100/160-22/2-P5	22	IE3	6086615	C	8.406,-	D	892,-	D	892,-	13
Atmos GIGA-N 100/160-30/2-P5	30	IE3	6086617	C	10.459,-	D	892,-	D	892,-	13
Atmos GIGA-N 100/200-30/2-P5	30	IE3	6086624	C	11.158,-	D	1.039,-	D	1.039,-	13
Atmos GIGA-N 100/200-37/2-P5	37	IE3	6086625	C	11.827,-	D	1.039,-	D	1.039,-	13
Atmos GIGA-N 100/200-45/2-P5	45	IE3	6086627	C	13.704,-	D	1.039,-	D	1.039,-	13
Atmos GIGA-N 100/200-55/2-P5	55	IE3	6086629	C	15.826,-	D	1.039,-	D	1.039,-	13
Atmos GIGA-N 100/200-75/2-P5-IE4	75	IE4	6096280	C	20.070,-	D	1.039,-	D	1.039,-	13
Atmos GIGA-N 100/250-55/2-P5	55	IE3	6086635	C	16.292,-	D	1.260,-	D	1.260,-	13
Atmos GIGA-N 100/250-75/2-P5-IE4	75	IE4	6096282	C	20.535,-	D	1.260,-	D	1.260,-	13
Atmos GIGA-N 100/250-90/2-P5-IE4	90	IE4	6096212	C	23.355,-	D	1.260,-	D	1.260,-	13
Atmos GIGA-N 100/250.1-90/2-P5-IE4	90	IE4	6096409	C	23.233,-	D	1.260,-	D	1.260,-	14
Atmos GIGA-N 100/250.1-110/2-P5-IE4	110	IE4	6096406	C	29.381,-	D	1.260,-	D	1.260,-	14
Atmos GIGA-N 100/250.1-132/2-P5-IE4	132	IE4	6096214	C	32.803,-	D	1.260,-	D	1.260,-	14
Atmos GIGA-N 100/315.1-90/2-P5-IE4	90	IE4	6096216	C	24.258,-	D	1.737,-	D	1.737,-	14
Atmos GIGA-N 100/315.1-110/2-P5-IE4	110	IE4	6096223	C	30.393,-	D	1.737,-	D	1.737,-	14
Atmos GIGA-N 100/315.1-132/2-P5-IE4	132	IE4	6096221	C	33.844,-	D	1.737,-	D	1.737,-	14
Atmos GIGA-N 100/315.1-160/2-P5-IE4	160	IE4	6096219	C	39.401,-	D	1.737,-	D	1.737,-	14
Atmos GIGA-N 100/315.1-200/2-P5-IE4	200	IE4	6096217	C	46.547,-	D	1.737,-	D	1.737,-	14
Atmos GIGA-N 125/200-45/2-P5	45	IE3	6086645	C	14.087,-	D	1.035,-	D	1.035,-	13
Atmos GIGA-N 125/200-55/2-P5	55	IE3	6086647	C	16.210,-	D	1.035,-	D	1.035,-	13
Atmos GIGA-N 125/200-75/2-P5-IE4	75	IE4	6096225	C	20.454,-	D	1.035,-	D	1.035,-	13
Atmos GIGA-N 125/200-90/2-P5-IE4	90	IE4	6096227	C	21.686,-	D	1.035,-	D	1.035,-	13
Atmos GIGA-N 125/250-75/2-P5-IE4	75	IE4	6096229	C	21.165,-	D	1.300,-	D	1.300,-	13
Atmos GIGA-N 125/250-90/2-P5-IE4	90	IE4	6096231	C	24.355,-	D	1.300,-	D	1.300,-	13
Atmos GIGA-N 125/250.1-90/2-P5-IE4	90	IE4	6096233	C	24.218,-	D	1.300,-	D	1.300,-	14
Atmos GIGA-N 125/250.1-110/2-P5-IE4	110	IE4	6096239	C	30.366,-	D	1.300,-	D	1.300,-	14
Atmos GIGA-N 125/250.1-132/2-P5-IE4	132	IE4	6096237	C	33.787,-	D	1.300,-	D	1.300,-	14
Atmos GIGA-N 125/250.1-160/2-P5-IE4	160	IE4	6096235	C	39.359,-	D	1.300,-	D	1.300,-	14
Atmos GIGA-N 150/200-75/2-P5-IE4	75	IE4	6096245	C	22.686,-	D	1.344,-	D	1.344,-	13
Atmos GIGA-N 150/200-90/2-P5-IE4	90	IE4	6096247	C	23.919,-	D	1.344,-	D	1.344,-	13
Atmos GIGA-N 150/200-110/2-P5-IE4	110	IE4	6096249	C	30.051,-	D	1.344,-	D	1.344,-	13
Atmos GIGA-N 150/250-90/2-P5-IE4	90	IE4	6096251	C	24.793,-	D	1.783,-	D	1.783,-	14
Atmos GIGA-N 150/250-110/2-P5-IE4	110	IE4	6096257	C	30.928,-	D	1.783,-	D	1.783,-	14
Atmos GIGA-N 150/250-132/2-P5-IE4	132	IE4	6096258	C	34.351,-	D	1.783,-	D	1.783,-	14
Atmos GIGA-N 150/250-160/2-P5-IE4	160	IE4	6096259	C	39.921,-	D	1.783,-	D	1.783,-	14
Atmos GIGA-N 150/250-200/2-P5-IE4	200	IE4	6096253	C	47.082,-	D	1.783,-	D	1.783,-	14

* Grupo de empanque mecânico para ver o valor adicional em função do empanque especial escolhido

Grupo de produto: PG4

Wilo-Atmos GIGA-N (4-pólos) com espaçador					Valor adicional				
	Potência motor	Classe IE	Ref.			Impulsor em bronze (-L1)		Impulsor INOX (L4)	Grupo GRD*
	P_2 kW				EUR	EUR	EUR	EUR	
Atmos GIGA-N 32/125-0,25/4	0,25	IE3	6086289	C	3.613,-	515,-	515,-	515,-	12
Atmos GIGA-N 32/125-0,37/4	0,37	IE3	6086290	C	3.739,-	515,-	515,-	515,-	12
Atmos GIGA-N 32/125-0,55/4	0,55	IE3	6086291	C	3.710,-	515,-	515,-	515,-	12
Atmos GIGA-N 32/160-0,25/4	0,25	IE3	6086574	C	3.765,-	530,-	530,-	530,-	12
Atmos GIGA-N 32/160-0,37/4	0,37	IE3	6086573	C	3.888,-	530,-	530,-	530,-	12
Atmos GIGA-N 32/160-0,55/4	0,55	IE3	6086572	C	3.860,-	530,-	530,-	530,-	12
Atmos GIGA-N 32/160.1-0,25/4	0,25	IE3	6086593	C	3.710,-	515,-	515,-	515,-	12
Atmos GIGA-N 32/160.1-0,37/4	0,37	IE3	6086592	C	3.818,-	515,-	515,-	515,-	12
Atmos GIGA-N 32/160.1-0,55/4	0,55	IE3	6086591	C	3.791,-	515,-	515,-	515,-	12
Atmos GIGA-N 32/200-0,37/4	0,37	IE3	6086565	C	3.902,-	580,-	580,-	580,-	12
Atmos GIGA-N 32/200-0,55/4	0,55	IE3	6086564	C	3.875,-	580,-	580,-	580,-	12
Atmos GIGA-N 32/200-0,75/4	0,75	IE3	6086563	C	3.751,-	580,-	580,-	580,-	12
Atmos GIGA-N 32/200-1,1/4	1,1	IE3	6086562	C	3.808,-	580,-	580,-	580,-	12
Atmos GIGA-N 32/250-0,55/4	0,55	IE3	6086553	C	4.120,-	831,-	831,-	831,-	12
Atmos GIGA-N 32/250-0,75/4	0,75	IE3	6086552	C	4.135,-	831,-	831,-	831,-	12
Atmos GIGA-N 32/250-1,1/4	1,1	IE3	6086551	C	4.190,-	831,-	831,-	831,-	12
Atmos GIGA-N 32/250-1,5/4	1,5	IE3	6086550	C	4.407,-	831,-	831,-	831,-	12
Atmos GIGA-N 32/250-2,2/4	2,2	IE3	6086549	C	4.504,-	831,-	831,-	831,-	12
Atmos GIGA-N 32/250-3/4	3	IE3	6086600	C	4.627,-	831,-	831,-	831,-	12
Atmos GIGA-N 40/125-0,25/4	0,25	IE3	6086305	C	3.791,-	515,-	515,-	515,-	12
Atmos GIGA-N 40/125-0,37/4	0,37	IE3	6086306	C	3.860,-	515,-	515,-	515,-	12
Atmos GIGA-N 40/125-0,55/4	0,55	IE3	6086307	C	3.888,-	515,-	515,-	515,-	12
Atmos GIGA-N 40/125-0,75/4	0,75	IE3	6086308	C	3.902,-	515,-	515,-	515,-	12
Atmos GIGA-N 40/160-0,37/4	0,37	IE3	6086543	C	3.998,-	515,-	515,-	515,-	12
Atmos GIGA-N 40/160-0,55/4	0,55	IE3	6086542	C	4.040,-	515,-	515,-	515,-	12
Atmos GIGA-N 40/160-0,75/4	0,75	IE3	6086541	C	4.054,-	515,-	515,-	515,-	12
Atmos GIGA-N 40/160-1,1/4	1,1	IE3	6086540	C	4.093,-	515,-	515,-	515,-	12
Atmos GIGA-N 40/200-0,75/4	0,75	IE3	6086531	C	4.120,-	613,-	613,-	613,-	12
Atmos GIGA-N 40/200-1,1/4	1,1	IE3	6086530	C	4.176,-	613,-	613,-	613,-	12
Atmos GIGA-N 40/200-1,5/4	1,5	IE3	6086529	C	4.229,-	613,-	613,-	613,-	12
Atmos GIGA-N 40/200-2,2/4	2,2	IE3	6086528	C	4.217,-	613,-	613,-	613,-	12
Atmos GIGA-N 40/250-1,1/4	1,1	IE3	6086520	C	4.366,-	659,-	659,-	659,-	12
Atmos GIGA-N 40/250-1,5/4	1,5	IE3	6086519	C	4.435,-	659,-	659,-	659,-	12
Atmos GIGA-N 40/250-2,2/4	2,2	IE3	6086518	C	4.560,-	659,-	659,-	659,-	12
Atmos GIGA-N 40/250-3/4	3	IE3	6086517	C	4.668,-	659,-	659,-	659,-	12
Atmos GIGA-N 40/315-2,2/4	2,2	IE3	6086510	C	5.560,-	1.285,-	1.285,-	1.285,-	13
Atmos GIGA-N 40/315-3/4	3	IE3	6086509	C	5.681,-	1.285,-	1.285,-	1.285,-	13
Atmos GIGA-N 40/315-4/4	4	IE3	6086508	C	5.845,-	1.285,-	1.285,-	1.285,-	13
Atmos GIGA-N 40/315-5,5/4	5,5	IE3	6086507	C	6.228,-	1.285,-	1.285,-	1.285,-	13
Atmos GIGA-N 40/315-7,5/4	7,5	IE3	6086506	C	6.557,-	1.285,-	1.285,-	1.285,-	13
Atmos GIGA-N 50/125-0,37/4	0,37	IE3	6086314	C	4.040,-	545,-	545,-	545,-	12
Atmos GIGA-N 50/125-0,55/4	0,55	IE3	6086315	C	4.054,-	545,-	545,-	545,-	12
Atmos GIGA-N 50/125-0,75/4	0,75	IE3	6086316	C	4.079,-	545,-	545,-	545,-	12
Atmos GIGA-N 50/125-1,1/4	1,1	IE3	6086317	C	4.120,-	545,-	545,-	545,-	12

* Grupo de empanque mecânico para ver o valor adicional em função do empanque especial escolhido

Grupo de produto: PG4

Wilo-Atmos GIGA-N (4-pólos) com espaçador					Valor adicional					
	Potência motor	Classe IE	Ref.			Impulsor em bronze (-L1)		Impulsor INOX (L4)		Grupo GRD*
	P_2 kW				EUR	EUR	EUR	EUR		
Atmos GIGA-N 50/160-0,55/4	0,55	IE3	6086322	C	4.079,-	D	605,-	D	605,-	12
Atmos GIGA-N 50/160-0,75/4	0,75	IE3	6086323	C	4.093,-	D	605,-	D	605,-	12
Atmos GIGA-N 50/160-1,1/4	1,1	IE3	6086324	C	4.148,-	D	605,-	D	605,-	12
Atmos GIGA-N 50/160-1,5/4	1,5	IE3	6086325	C	4.202,-	D	605,-	D	605,-	12
Atmos GIGA-N 50/200-1,1/4	1,1	IE3	6086497	C	4.217,-	D	586,-	D	586,-	12
Atmos GIGA-N 50/200-1,5/4	1,5	IE3	6086496	C	4.229,-	D	586,-	D	586,-	12
Atmos GIGA-N 50/200-2,2/4	2,2	IE3	6086495	C	4.354,-	D	586,-	D	586,-	12
Atmos GIGA-N 50/200-3/4	3	IE3	6086494	C	4.476,-	D	586,-	D	586,-	12
Atmos GIGA-N 50/250-1,5/4	1,5	IE3	6086487	C	4.765,-	D	683,-	D	683,-	12
Atmos GIGA-N 50/250-2,2/4	2,2	IE3	6086486	C	4.887,-	D	683,-	D	683,-	12
Atmos GIGA-N 50/250-3/4	3	IE3	6086485	C	5.011,-	D	683,-	D	683,-	12
Atmos GIGA-N 50/250-4/4	4	IE3	6086484	C	5.176,-	D	683,-	D	683,-	12
Atmos GIGA-N 50/250-5,5/4	5,5	IE3	6089481	C	5.317,-	D	683,-	D	683,-	12
Atmos GIGA-N 50/315-3/4	3	IE3	6086476	C	5.874,-	D	1.391,-	D	1.391,-	13
Atmos GIGA-N 50/315-4/4	4	IE3	6086475	C	6.051,-	D	1.391,-	D	1.391,-	13
Atmos GIGA-N 50/315-5,5/4	5,5	IE3	6086474	C	6.420,-	D	1.391,-	D	1.391,-	13
Atmos GIGA-N 50/315-7,5/4	7,5	IE3	6086473	C	6.749,-	D	1.391,-	D	1.391,-	13
Atmos GIGA-N 50/315-11/4	11	IE3	6086472	C	7.517,-	D	1.391,-	D	1.391,-	13
Atmos GIGA-N 65/125-0,55/4	0,55	IE3	6086333	C	4.120,-	D	510,-	D	510,-	12
Atmos GIGA-N 65/125-0,75/4	0,75	IE3	6086334	C	4.120,-	D	510,-	D	510,-	12
Atmos GIGA-N 65/125-1,1/4	1,1	IE3	6086335	C	4.162,-	D	510,-	D	510,-	12
Atmos GIGA-N 65/160-0,75/4	0,75	IE3	6086343	C	4.148,-	D	567,-	D	567,-	12
Atmos GIGA-N 65/160-1,1/4	1,1	IE3	6086344	C	4.162,-	D	567,-	D	567,-	12
Atmos GIGA-N 65/160-1,5/4	1,5	IE3	6086345	C	4.176,-	D	567,-	D	567,-	12
Atmos GIGA-N 65/160-2,2/4	2,2	IE3	6086349	C	4.299,-	D	567,-	D	567,-	12
Atmos GIGA-N 65/200-1,5/4	1,5	IE3	6086353	C	4.849,-	D	637,-	D	637,-	12
Atmos GIGA-N 65/200-2,2/4	2,2	IE3	6086357	C	4.957,-	D	637,-	D	637,-	12
Atmos GIGA-N 65/200-3/4	3	IE3	6086359	C	5.079,-	D	637,-	D	637,-	12
Atmos GIGA-N 65/200-4/4	4	IE3	6086362	C	5.243,-	D	637,-	D	637,-	12
Atmos GIGA-N 65/250-2,2/4	2,2	IE3	6086464	C	5.368,-	D	962,-	D	962,-	13
Atmos GIGA-N 65/250-3/4	3	IE3	6086463	C	5.489,-	D	962,-	D	962,-	13
Atmos GIGA-N 65/250-4/4	4	IE3	6086462	C	5.654,-	D	962,-	D	962,-	13
Atmos GIGA-N 65/250-5,5/4	5,5	IE3	6086461	C	6.038,-	D	962,-	D	962,-	13
Atmos GIGA-N 65/250-7,5/4	7,5	IE3	6086460	C	6.366,-	D	962,-	D	962,-	13
Atmos GIGA-N 65/315-4/4	4	IE3	6086452	C	6.557,-	D	1.403,-	D	1.403,-	13
Atmos GIGA-N 65/315-5,5/4	5,5	IE3	6086451	C	6.928,-	D	1.403,-	D	1.403,-	13
Atmos GIGA-N 65/315-7,5/4	7,5	IE3	6086450	C	7.255,-	D	1.403,-	D	1.403,-	13
Atmos GIGA-N 65/315-11/4	11	IE3	6086449	C	8.023,-	D	1.403,-	D	1.403,-	13
Atmos GIGA-N 65/315-15/4	15	IE3	6086448	C	8.448,-	D	1.403,-	D	1.403,-	13
Atmos GIGA-N 80/160-1,1/4	1,1	IE3	6086363	C	4.849,-	D	634,-	D	634,-	12
Atmos GIGA-N 80/160-1,5/4	1,5	IE3	6086364	C	4.913,-	D	634,-	D	634,-	12
Atmos GIGA-N 80/160-2,2/4	2,2	IE3	6086368	C	5.039,-	D	634,-	D	634,-	12
Atmos GIGA-N 80/160-3/4	3	IE3	6086370	C	5.148,-	D	634,-	D	634,-	12
Atmos GIGA-N 80/200-2,2/4	2,2	IE3	6086374	C	5.394,-	D	872,-	D	872,-	13

* Grupo de empanque mecânico para ver o valor adicional em função do empanque especial escolhido

☞ = S - em stock ; A - aprox 2 semanas ; B - aprox 3 semanas ; C - aprox 4 semanas ; D - sob consulta
Reservado ao direito de introduzir modificações, para mais informação técnica consulte os nossos catálogos.

Aquecimento, climatização e Refrigeração

Grupo de produto: PG4

Wilo-Atmos GIGA-N (4-pólos) com espaçador					Valor adicional				
	Potência motor	Classe IE	Ref.			Impulsor em bronze (-L1)	Impulsor INOX (L4)	Grupo GRD*	
	P_2 kW				EUR	EUR	EUR		
Atmos GIGA-N 80/200-3/4	3	IE3	6086376	C	5.505,-	872,-	872,-	13	
Atmos GIGA-N 80/200-4/4	4	IE3	6086379	C	5.681,-	872,-	872,-	13	
Atmos GIGA-N 80/200-5,5/4	5,5	IE3	6086381	C	6.051,-	872,-	872,-	13	
Atmos GIGA-N 80/200-7,5/4	7,5	IE3	6086383	C	6.381,-	872,-	872,-	13	
Atmos GIGA-N 80/250-3/4	3	IE3	6086440	C	6.381,-	1.067,-	1.067,-	13	
Atmos GIGA-N 80/250-4/4	4	IE3	6086439	C	6.557,-	1.067,-	1.067,-	13	
Atmos GIGA-N 80/250-5,5/4	5,5	IE3	6086438	C	6.928,-	1.067,-	1.067,-	13	
Atmos GIGA-N 80/250-7,5/4	7,5	IE3	6086437	C	7.255,-	1.067,-	1.067,-	13	
Atmos GIGA-N 80/250-11/4	11	IE3	6086436	C	8.023,-	1.067,-	1.067,-	13	
Atmos GIGA-N 80/315-7,5/4	7,5	IE3	6086403	C	7.762,-	1.514,-	1.514,-	13	
Atmos GIGA-N 80/315-11/4	11	IE3	6086402	C	8.529,-	1.514,-	1.514,-	13	
Atmos GIGA-N 80/315-15/4	15	IE3	6086401	C	8.955,-	1.514,-	1.514,-	13	
Atmos GIGA-N 80/315-18,5/4	18,5	IE3	6086400	C	10.075,-	1.514,-	1.514,-	13	
Atmos GIGA-N 80/315-22/4	22	IE3	6086399	C	10.172,-	1.514,-	1.514,-	13	
Atmos GIGA-N 80/400-18,5/4	18,5	IE3	6086434	C	12.978,-	1.941,-	1.941,-	14	
Atmos GIGA-N 80/400-22/4	22	IE3	6086433	C	13.074,-	1.941,-	1.941,-	14	
Atmos GIGA-N 80/400-30/4	30	IE3	6086432	C	13.745,-	1.941,-	1.941,-	14	
Atmos GIGA-N 80/400-37/4	37	IE3	6086431	C	15.854,-	1.941,-	1.941,-	14	
Atmos GIGA-N 80/400-45/4	45	IE3	6086430	C	16.456,-	1.941,-	1.941,-	14	
Atmos GIGA-N 100/160-2,2/4	2,2	IE3	6086206	C	5.298,-	826,-	826,-	13	
Atmos GIGA-N 100/160-3/4	3	IE3	6086208	C	5.423,-	826,-	826,-	13	
Atmos GIGA-N 100/160-4/4	4	IE3	6086211	C	5.586,-	826,-	826,-	13	
Atmos GIGA-N 100/200-3/4	3	IE3	6086215	C	6.159,-	963,-	963,-	13	
Atmos GIGA-N 100/200-4/4	4	IE3	6086218	C	6.326,-	963,-	963,-	13	
Atmos GIGA-N 100/200-5,5/4	5,5	IE3	6086220	C	6.694,-	963,-	963,-	13	
Atmos GIGA-N 100/200-7,5/4	7,5	IE3	6086222	C	7.036,-	963,-	963,-	13	
Atmos GIGA-N 100/250-5,5/4	5,5	IE3	6086226	C	7.189,-	1.166,-	1.166,-	13	
Atmos GIGA-N 100/250-7,5/4	7,5	IE3	6086228	C	7.530,-	1.166,-	1.166,-	13	
Atmos GIGA-N 100/250-11/4	11	IE3	6086224	C	8.282,-	1.166,-	1.166,-	13	
Atmos GIGA-N 100/250-15/4	15	IE3	6086225	C	8.708,-	1.166,-	1.166,-	13	
Atmos GIGA-N 100/315-11/4	11	IE3	6086422	C	9.336,-	1.607,-	1.607,-	13	
Atmos GIGA-N 100/315-15/4	15	IE3	6086421	C	9.775,-	1.607,-	1.607,-	13	
Atmos GIGA-N 100/315-18,5/4	18,5	IE3	6086420	C	10.884,-	1.607,-	1.607,-	13	
Atmos GIGA-N 100/315-22/4	22	IE3	6086419	C	10.981,-	1.607,-	1.607,-	13	
Atmos GIGA-N 100/315-30/4	30	IE3	6086418	C	11.650,-	1.607,-	1.607,-	13	
Atmos GIGA-N 100/400-22/4	22	IE3	6086428	C	13.812,-	2.247,-	2.247,-	14	
Atmos GIGA-N 100/400-30/4	30	IE3	6086427	C	14.470,-	2.247,-	2.247,-	14	
Atmos GIGA-N 100/400-37/4	37	IE3	6086426	C	16.592,-	2.247,-	2.247,-	14	
Atmos GIGA-N 100/400-45/4	45	IE3	6086425	C	17.195,-	2.247,-	2.247,-	14	
Atmos GIGA-N 100/400-55/4	55	IE3	6086424	C	19.604,-	2.247,-	2.247,-	14	
Atmos GIGA-N 125/200-5,5/4	5,5	IE3	6086238	C	7.092,-	959,-	959,-	13	
Atmos GIGA-N 125/200-7,5/4	7,5	IE3	6086240	C	7.435,-	959,-	959,-	13	
Atmos GIGA-N 125/200-11/4	11	IE3	6086234	C	8.185,-	959,-	959,-	13	
Atmos GIGA-N 125/200-15/4	15	IE3	6086236	C	8.623,-	959,-	959,-	13	

* Grupo de empanque mecânico para ver o valor adicional em função do empanque especial escolhido

Grupo de produto: PG4

Wilo-Atmos GIGA-N (4-pólos) com espaçador					Valor adicional					
	Potência motor	Classe IE	Ref.			Impulsor em bronze (-L1)		Impulsor INOX (L4)		Grupo GRD*
	P_2 kW				EUR	EUR	EUR	EUR		
Atmos GIGA-N 125/250-7,5/4	7,5	IE3	6086251	C	8.161,-	D	1.203,-	D	1.203,-	13
Atmos GIGA-N 125/250-11/4	11	IE3	6086243	C	8.913,-	D	1.203,-	D	1.203,-	13
Atmos GIGA-N 125/250-15/4	15	IE3	6086246	C	9.351,-	D	1.203,-	D	1.203,-	13
Atmos GIGA-N 125/250-18,5/4	18,5	IE3	6086248	C	10.474,-	D	1.203,-	D	1.203,-	13
Atmos GIGA-N 125/250-22/4	22	IE3	6086249	C	10.555,-	D	1.203,-	D	1.203,-	13
Atmos GIGA-N 125/315-15/4	15	IE3	6086255	C	12.103,-	D	1.919,-	D	1.919,-	14
Atmos GIGA-N 125/315-18,5/4	18,5	IE3	6086256	C	13.225,-	D	1.919,-	D	1.919,-	14
Atmos GIGA-N 125/315-22/4	22	IE3	6086257	C	13.307,-	D	1.919,-	D	1.919,-	14
Atmos GIGA-N 125/315-30/4	30	IE3	6086258	C	13.979,-	D	1.919,-	D	1.919,-	14
Atmos GIGA-N 125/315-37/4	37	IE3	6086259	C	16.101,-	D	1.919,-	D	1.919,-	14
Atmos GIGA-N 125/315-45/4	45	IE3	6086260	C	16.688,-	D	1.919,-	D	1.919,-	14
Atmos GIGA-N 125/400-30/4	30	IE3	6086261	C	16.223,-	D	2.309,-	D	2.309,-	14
Atmos GIGA-N 125/400-37/4	37	IE3	6086262	C	18.345,-	D	2.309,-	D	2.309,-	14
Atmos GIGA-N 125/400-45/4	45	IE3	6086263	C	18.949,-	D	2.309,-	D	2.309,-	14
Atmos GIGA-N 125/400-55/4	55	IE3	6086264	C	21.356,-	D	2.309,-	D	2.309,-	14
Atmos GIGA-N 125/400-75/4-IE4	75	IE4	6096240	C	23.096,-	D	2.309,-	D	2.309,-	14
Atmos GIGA-N 125/400-90/4-IE4	90	IE4	6096242	C	26.861,-	D	2.309,-	D	2.309,-	14
Atmos GIGA-N 150/200-7,5/4	7,5	IE3	6086270	C	9.748,-	D	1.244,-	D	1.244,-	13
Atmos GIGA-N 150/200-11/4	11	IE3	6086267	C	10.514,-	D	1.244,-	D	1.244,-	13
Atmos GIGA-N 150/200-15/4	15	IE3	6086269	C	10.940,-	D	1.244,-	D	1.244,-	13
Atmos GIGA-N 150/250-11/4	11	IE3	6086273	C	11.418,-	D	1.651,-	D	1.651,-	14
Atmos GIGA-N 150/250-15/4	15	IE3	6086276	C	11.856,-	D	1.651,-	D	1.651,-	14
Atmos GIGA-N 150/250-18,5/4	18,5	IE3	6086278	C	12.965,-	D	1.651,-	D	1.651,-	14
Atmos GIGA-N 150/250-22/4	22	IE3	6086280	C	13.062,-	D	1.651,-	D	1.651,-	14
Atmos GIGA-N 150/250-30/4	30	IE3	6086281	C	13.731,-	D	1.651,-	D	1.651,-	14
Atmos GIGA-N 150/315-18,5/4	18,5	IE3	6086283	C	14.992,-	D	1.964,-	D	1.964,-	14
Atmos GIGA-N 150/315-22/4	22	IE3	6086284	C	15.088,-	D	1.964,-	D	1.964,-	14
Atmos GIGA-N 150/315-30/4	30	IE3	6086285	C	15.745,-	D	1.964,-	D	1.964,-	14
Atmos GIGA-N 150/315-37/4	37	IE3	6086286	C	17.866,-	D	1.964,-	D	1.964,-	14
Atmos GIGA-N 150/315-45/4	45	IE3	6086287	C	18.469,-	D	1.964,-	D	1.964,-	14
Atmos GIGA-N 150/315-55/4	55	IE3	6086288	C	20.879,-	D	1.964,-	D	1.964,-	14
Atmos GIGA-N 150/400-45/4	45	IE3	6086411	C	21.617,-	D	2.585,-	D	2.585,-	14
Atmos GIGA-N 150/400-55/4	55	IE3	6086410	C	24.027,-	D	2.585,-	D	2.585,-	14
Atmos GIGA-N 150/400-75/4-IE4	75	IE4	6096260	C	25.764,-	D	2.585,-	D	2.585,-	14
Atmos GIGA-N 150/400-90/4-IE4	90	IE4	6096262	C	29.546,-	D	2.585,-	D	2.585,-	14
Atmos GIGA-N 150/400-110/4-IE4	110	IE4	6096264	C	34.116,-	D	2.585,-	D	2.585,-	14

* Grupo de empaque mecânico para ver o valor adicional em função do empaque especial escolhido

☞ = S - em stock ; A - aprox 2 semanas ; B - aprox 3 semanas ; C - aprox 4 semanas ; D - sob consulta
Reservado ao direito de introduzir modificações, para mais informação técnica consulte os nossos catálogos.

Aquecimento, climatização e Refrigeração

Grupo de produto: PG4

Wilo-Atmos GIGA-N (4-pólos) sem espaçador					Valor adicional					
	Potência motor	Classe IE	Ref.			Impulsor em bronze (-L1)		Impulsor INOX (L4)	Grupo GRD*	
	P_2 kW									
Atmos GIGA-N 32/125-0,25/4-P5	0,25	IE3	6086697	C	3.464,-	D	556,-	D	556,-	12
Atmos GIGA-N 32/125-0,37/4-P5	0,37	IE3	6086698	C	3.587,-	D	556,-	D	556,-	12
Atmos GIGA-N 32/125-0,55/4-P5	0,55	IE3	6086699	C	3.559,-	D	556,-	D	556,-	12
Atmos GIGA-N 32/160-0,25/4-P5	0,25	IE3	6086982	C	3.613,-	D	573,-	D	573,-	12
Atmos GIGA-N 32/160-0,37/4-P5	0,37	IE3	6086981	C	3.739,-	D	573,-	D	573,-	12
Atmos GIGA-N 32/160-0,55/4-P5	0,55	IE3	6086980	C	3.710,-	D	573,-	D	573,-	12
Atmos GIGA-N 32/160.1-0,25/4-P5	0,25	IE3	6087001	C	3.559,-	D	556,-	D	556,-	12
Atmos GIGA-N 32/160.1-0,37/4-P5	0,37	IE3	6087000	C	3.670,-	D	556,-	D	556,-	12
Atmos GIGA-N 32/160.1-0,55/4-P5	0,55	IE3	6086999	C	3.642,-	D	556,-	D	556,-	12
Atmos GIGA-N 32/200-0,37/4-P5	0,37	IE3	6086973	C	3.751,-	D	626,-	D	626,-	12
Atmos GIGA-N 32/200-0,55/4-P5	0,55	IE3	6086972	C	3.723,-	D	626,-	D	626,-	12
Atmos GIGA-N 32/200-0,75/4-P5	0,75	IE3	6086971	C	3.601,-	D	626,-	D	626,-	12
Atmos GIGA-N 32/200-1,1/4-P5	1,1	IE3	6086970	C	3.654,-	D	626,-	D	626,-	12
Atmos GIGA-N 32/250-0,55/4-P5	0,55	IE3	6086961	C	3.956,-	D	898,-	D	898,-	12
Atmos GIGA-N 32/250-0,75/4-P5	0,75	IE3	6086960	C	3.971,-	D	898,-	D	898,-	12
Atmos GIGA-N 32/250-1,1/4-P5	1,1	IE3	6086959	C	4.025,-	D	898,-	D	898,-	12
Atmos GIGA-N 32/250-1,5/4-P5	1,5	IE3	6086958	C	4.229,-	D	898,-	D	898,-	12
Atmos GIGA-N 32/250-2,2/4-P5	2,2	IE3	6086957	C	4.326,-	D	898,-	D	898,-	12
Atmos GIGA-N 32/250-3/4-P5	3	IE3	6086601	C	4.435,-	D	898,-	D	898,-	12
Atmos GIGA-N 40/125-0,25/4-P5	0,25	IE3	6086713	C	3.642,-	D	556,-	D	556,-	12
Atmos GIGA-N 40/125-0,37/4-P5	0,37	IE3	6086714	C	3.710,-	D	556,-	D	556,-	12
Atmos GIGA-N 40/125-0,55/4-P5	0,55	IE3	6086715	C	3.739,-	D	556,-	D	556,-	12
Atmos GIGA-N 40/125-0,75/4-P5	0,75	IE3	6086716	C	3.751,-	D	556,-	D	556,-	12
Atmos GIGA-N 40/160-0,37/4-P5	0,37	IE3	6086951	C	3.833,-	D	556,-	D	556,-	12
Atmos GIGA-N 40/160-0,55/4-P5	0,55	IE3	6086950	C	3.875,-	D	556,-	D	556,-	12
Atmos GIGA-N 40/160-0,75/4-P5	0,75	IE3	6086949	C	3.888,-	D	556,-	D	556,-	12
Atmos GIGA-N 40/160-1,1/4-P5	1,1	IE3	6086948	C	3.928,-	D	556,-	D	556,-	12
Atmos GIGA-N 40/200-0,75/4-P5	0,75	IE3	6086939	C	3.956,-	D	661,-	D	661,-	12
Atmos GIGA-N 40/200-1,1/4-P5	1,1	IE3	6086938	C	4.011,-	D	661,-	D	661,-	12
Atmos GIGA-N 40/200-1,5/4-P5	1,5	IE3	6086937	C	4.065,-	D	661,-	D	661,-	12
Atmos GIGA-N 40/200-2,2/4-P5	2,2	IE3	6086936	C	4.054,-	D	661,-	D	661,-	12
Atmos GIGA-N 40/250-1,1/4-P5	1,1	IE3	6086928	C	4.190,-	D	712,-	D	712,-	12
Atmos GIGA-N 40/250-1,5/4-P5	1,5	IE3	6086927	C	4.258,-	D	712,-	D	712,-	12
Atmos GIGA-N 40/250-2,2/4-P5	2,2	IE3	6086926	C	4.382,-	D	712,-	D	712,-	12
Atmos GIGA-N 40/250-3/4-P5	3	IE3	6086925	C	4.476,-	D	712,-	D	712,-	12
Atmos GIGA-N 40/315-2,2/4-P5	2,2	IE3	6086918	C	5.340,-	D	1.388,-	D	1.388,-	13
Atmos GIGA-N 40/315-3/4-P5	3	IE3	6086917	C	5.448,-	D	1.388,-	D	1.388,-	13
Atmos GIGA-N 40/315-4/4-P5	4	IE3	6086916	C	5.615,-	D	1.388,-	D	1.388,-	13
Atmos GIGA-N 40/315-5,5/4-P5	5,5	IE3	6086915	C	5.982,-	D	1.388,-	D	1.388,-	13
Atmos GIGA-N 40/315-7,5/4-P5	7,5	IE3	6086914	C	6.296,-	D	1.388,-	D	1.388,-	13

* Grupo de empanque mecânico para ver o valor adicional em função do empanque especial escolhido

Grupo de produto: PG4

Wilo-Atmos GIGA-N (4-pólos) sem espaçador					Valor adicional					
	Potência motor	Classe IE	Ref.			Impulsor em bronze (-L1)		Impulsor INOX (L4)	Grupo GRD*	
	P_2 kW									
Atmos GIGA-N 50/125-0,37/4-P5	0,37	IE3	6086722	C	6.296,-	D	588,-	D	588,-	12
Atmos GIGA-N 50/125-0,55/4-P5	0,55	IE3	6086723	C	3.888,-	D	588,-	D	588,-	12
Atmos GIGA-N 50/125-0,75/4-P5	0,75	IE3	6086724	C	3.916,-	D	588,-	D	588,-	12
Atmos GIGA-N 50/125-1,1/4-P5	1,1	IE3	6086725	C	3.956,-	D	588,-	D	588,-	12
Atmos GIGA-N 50/160-0,55/4-P5	0,55	IE3	6086730	C	3.916,-	D	653,-	D	653,-	12
Atmos GIGA-N 50/160-0,75/4-P5	0,75	IE3	6086731	C	3.928,-	D	653,-	D	653,-	12
Atmos GIGA-N 50/160-1,1/4-P5	1,1	IE3	6086732	C	3.985,-	D	653,-	D	653,-	12
Atmos GIGA-N 50/160-1,5/4-P5	1,5	IE3	6086733	C	4.040,-	D	653,-	D	653,-	12
Atmos GIGA-N 50/200-1,1/4-P5	1,1	IE3	6086905	C	4.054,-	D	632,-	D	632,-	12
Atmos GIGA-N 50/200-1,5/4-P5	1,5	IE3	6086904	C	4.065,-	D	632,-	D	632,-	12
Atmos GIGA-N 50/200-2,2/4-P5	2,2	IE3	6086903	C	4.176,-	D	632,-	D	632,-	12
Atmos GIGA-N 50/200-3/4-P5	3	IE3	6086902	C	4.299,-	D	632,-	D	632,-	12
Atmos GIGA-N 50/250-1,5/4-P5	1,5	IE3	6086895	C	4.572,-	D	737,-	D	737,-	12
Atmos GIGA-N 50/250-2,2/4-P5	2,2	IE3	6086894	C	4.696,-	D	737,-	D	737,-	12
Atmos GIGA-N 50/250-3/4-P5	3	IE3	6086893	C	4.805,-	D	737,-	D	737,-	12
Atmos GIGA-N 50/250-4/4-P5	4	IE3	6086892	C	4.970,-	D	737,-	D	737,-	12
Atmos GIGA-N 50/250-5,5/4-P5	5,5	IE3	6089482	B	5.104,-	D	737,-	D	737,-	12
Atmos GIGA-N 50/315-3/4-P5	3	IE3	6086884	C	5.640,-	D	1.502,-	D	1.502,-	13
Atmos GIGA-N 50/315-4/4-P5	4	IE3	6086883	C	5.805,-	D	1.502,-	D	1.502,-	13
Atmos GIGA-N 50/315-5,5/4-P5	5,5	IE3	6086882	C	6.159,-	D	1.502,-	D	1.502,-	13
Atmos GIGA-N 50/315-7,5/4-P5	7,5	IE3	6086881	C	6.477,-	D	1.502,-	D	1.502,-	13
Atmos GIGA-N 50/315-11/4-P5	11	IE3	6086880	C	7.214,-	D	1.502,-	D	1.502,-	13
Atmos GIGA-N 65/125-0,55/4-P5	0,55	IE3	6086741	C	3.956,-	D	550,-	D	550,-	12
Atmos GIGA-N 65/125-0,75/4-P5	0,75	IE3	6086742	C	3.956,-	D	550,-	D	550,-	12
Atmos GIGA-N 65/125-1,1/4-P5	1,1	IE3	6086743	C	3.998,-	D	550,-	D	550,-	12
Atmos GIGA-N 65/160-0,75/4-P5	0,75	IE3	6086751	C	3.985,-	D	612,-	D	612,-	12
Atmos GIGA-N 65/160-1,1/4-P5	1,1	IE3	6086752	C	3.998,-	D	612,-	D	612,-	12
Atmos GIGA-N 65/160-1,5/4-P5	1,5	IE3	6086753	C	4.011,-	D	612,-	D	612,-	12
Atmos GIGA-N 65/160-2,2/4-P5	2,2	IE3	6086757	C	4.120,-	D	612,-	D	612,-	12
Atmos GIGA-N 65/200-1,5/4-P5	1,5	IE3	6086761	C	4.656,-	D	688,-	D	688,-	12
Atmos GIGA-N 65/200-2,2/4-P5	2,2	IE3	6086765	C	4.765,-	D	688,-	D	688,-	12
Atmos GIGA-N 65/200-3/4-P5	3	IE3	6086767	C	4.873,-	D	688,-	D	688,-	12
Atmos GIGA-N 65/200-4/4-P5	4	IE3	6086770	C	5.039,-	D	688,-	D	688,-	12
Atmos GIGA-N 65/250-2,2/4-P5	2,2	IE3	6086872	C	5.148,-	D	1.038,-	D	1.038,-	13
Atmos GIGA-N 65/250-3/4-P5	3	IE3	6086871	C	5.271,-	D	1.038,-	D	1.038,-	13
Atmos GIGA-N 65/250-4/4-P5	4	IE3	6086870	C	5.423,-	D	1.038,-	D	1.038,-	13
Atmos GIGA-N 65/250-5,5/4-P5	5,5	IE3	6086869	C	5.791,-	D	1.038,-	D	1.038,-	13
Atmos GIGA-N 65/250-7,5/4-P5	7,5	IE3	6086868	C	6.105,-	D	1.038,-	D	1.038,-	13
Atmos GIGA-N 65/315-4/4-P5	4	IE3	6086860	C	6.296,-	D	1.515,-	D	1.515,-	13
Atmos GIGA-N 65/315-5,5/4-P5	5,5	IE3	6086859	C	6.655,-	D	1.515,-	D	1.515,-	13

* Grupo de empanque mecânico para ver o valor adicional em função do empanque especial escolhido

☞ = S - em stock ; A - aprox 2 semanas ; B - aprox 3 semanas ; C - aprox 4 semanas ; D - sob consulta
Reservado ao direito de introduzir modificações, para mais informação técnica consulte os nossos catálogos.

Aquecimento, climatização e Refrigeração

Grupo de produto: PG4

Wilo-Atmos GIGA-N (4-pólos) sem espaçador					Valor adicional					
	Potência motor	Classe IE	Ref.			Impulsor em bronze (-L1)		Impulsor INOX (L4)	Grupo GRD*	
	P_2 kW									
Atmos GIGA-N 65/315-7,5/4-P5	7,5	IE3	6086858	C	6.967,-	D	1.515,-	D	1.515,-	13
Atmos GIGA-N 65/315-11/4-P5	11	IE3	6086857	C	7.709,-	D	1.515,-	D	1.515,-	13
Atmos GIGA-N 65/315-15/4-P5	15	IE3	6086856	C	8.105,-	D	1.515,-	D	1.515,-	13
Atmos GIGA-N 80/160-1,1/4-P5	1,1	IE3	6086771	C	4.656,-	D	685,-	D	685,-	12
Atmos GIGA-N 80/160-1,5/4-P5	1,5	IE3	6086772	C	4.723,-	D	685,-	D	685,-	12
Atmos GIGA-N 80/160-2,2/4-P5	2,2	IE3	6086776	C	4.832,-	D	685,-	D	685,-	12
Atmos GIGA-N 80/160-3/4-P5	3	IE3	6086778	C	4.941,-	D	685,-	D	685,-	12
Atmos GIGA-N 80/200-2,2/4-P5	2,2	IE3	6086782	C	5.176,-	D	942,-	D	942,-	13
Atmos GIGA-N 80/200-3/4-P5	3	IE3	6086784	C	5.285,-	D	942,-	D	942,-	13
Atmos GIGA-N 80/200-4/4-P5	4	IE3	6086787	C	5.448,-	D	942,-	D	942,-	13
Atmos GIGA-N 80/200-5,5/4-P5	5,5	IE3	6086789	C	5.805,-	D	942,-	D	942,-	13
Atmos GIGA-N 80/200-7,5/4-P5	7,5	IE3	6086791	C	6.120,-	D	942,-	D	942,-	13
Atmos GIGA-N 80/250-3/4-P5	3	IE3	6086848	C	6.120,-	D	1.153,-	D	1.153,-	13
Atmos GIGA-N 80/250-4/4-P5	4	IE3	6086847	C	6.296,-	D	1.153,-	D	1.153,-	13
Atmos GIGA-N 80/250-5,5/4-P5	5,5	IE3	6086846	C	6.655,-	D	1.153,-	D	1.153,-	13
Atmos GIGA-N 80/250-7,5/4-P5	7,5	IE3	6086845	C	6.967,-	D	1.153,-	D	1.153,-	13
Atmos GIGA-N 80/250-11/4-P5	11	IE3	6086844	C	7.709,-	D	1.153,-	D	1.153,-	13
Atmos GIGA-N 80/315-7,5/4-P5	7,5	IE3	6086811	C	7.449,-	D	1.636,-	D	1.636,-	13
Atmos GIGA-N 80/315-11/4-P5	11	IE3	6086810	C	8.185,-	D	1.636,-	D	1.636,-	13
Atmos GIGA-N 80/315-15/4-P5	15	IE3	6086809	C	8.598,-	D	1.636,-	D	1.636,-	13
Atmos GIGA-N 80/315-18,5/4-P5	18,5	IE3	6086808	C	9.681,-	D	1.636,-	D	1.636,-	13
Atmos GIGA-N 80/315-22/4-P5	22	IE3	6086807	C	9.762,-	D	1.636,-	D	1.636,-	13
Atmos GIGA-N 80/400-18,5/4-P5	18,5	IE3	6086842	C	12.459,-	D	2.095,-	D	2.095,-	14
Atmos GIGA-N 80/400-22/4-P5	22	IE3	6086841	C	12.557,-	D	2.095,-	D	2.095,-	14
Atmos GIGA-N 80/400-30/4-P5	30	IE3	6086840	C	13.196,-	D	2.095,-	D	2.095,-	14
Atmos GIGA-N 80/400-37/4-P5	37	IE3	6086839	C	15.224,-	D	2.095,-	D	2.095,-	14
Atmos GIGA-N 80/400-45/4-P5	45	IE3	6086838	C	15.801,-	D	2.095,-	D	2.095,-	14
Atmos GIGA-N 100/160-2,2/4-P5	2,2	IE3	6086614	C	5.092,-	D	892,-	D	892,-	13
Atmos GIGA-N 100/160-3/4-P5	3	IE3	6086616	C	5.203,-	D	892,-	D	892,-	13
Atmos GIGA-N 100/160-4/4-P5	4	IE3	6086619	C	5.368,-	D	892,-	D	892,-	13
Atmos GIGA-N 100/200-3/4-P5	3	IE3	6086623	C	5.914,-	D	1.039,-	D	1.039,-	13
Atmos GIGA-N 100/200-4/4-P5	4	IE3	6086626	C	6.080,-	D	1.039,-	D	1.039,-	13
Atmos GIGA-N 100/200-5,5/4-P5	5,5	IE3	6086628	C	6.420,-	D	1.039,-	D	1.039,-	13
Atmos GIGA-N 100/200-7,5/4-P5	7,5	IE3	6086630	C	6.749,-	D	1.039,-	D	1.039,-	13
Atmos GIGA-N 100/250-5,5/4-P5	5,5	IE3	6086634	C	6.900,-	D	1.260,-	D	1.260,-	13
Atmos GIGA-N 100/250-7,5/4-P5	7,5	IE3	6086636	C	7.229,-	D	1.260,-	D	1.260,-	13
Atmos GIGA-N 100/250-11/4-P5	11	IE3	6086632	C	7.955,-	D	1.260,-	D	1.260,-	13
Atmos GIGA-N 100/250-15/4-P5	15	IE3	6086633	C	8.366,-	D	1.260,-	D	1.260,-	13
Atmos GIGA-N 100/315-11/4-P5	11	IE3	6086830	C	8.967,-	D	1.737,-	D	1.737,-	13

* Grupo de empanque mecânico para ver o valor adicional em função do empanque especial escolhido

Grupo de produto: PG4



Wilo-Atmos GIGA-N (4-pólos) sem espaçador					Valor adicional					
	Potência motor	Classe IE	Ref.			Impulsor em bronze (-L1)		Impulsor INOX (L4)	Grupo GRD*	
	P_2 kW									
Atmos GIGA-N 100/315-15/4-P5	15	IE3	6086829	C	9.378,-	D	1.737,-	D	1.737,-	13
Atmos GIGA-N 100/315-18,5/4-P5	18,5	IE3	6086828	C	10.446,-	D	1.737,-	D	1.737,-	13
Atmos GIGA-N 100/315-22/4-P5	22	IE3	6086827	C	10.542,-	D	1.737,-	D	1.737,-	13
Atmos GIGA-N 100/315-30/4-P5	30	IE3	6086826	C	11.186,-	D	1.737,-	D	1.737,-	13
Atmos GIGA-N 100/400-22/4-P5	22	IE3	6086836	C	13.265,-	D	2.427,-	D	2.427,-	14
Atmos GIGA-N 100/400-30/4-P5	30	IE3	6086835	C	13.896,-	D	2.427,-	D	2.427,-	14
Atmos GIGA-N 100/400-37/4-P5	37	IE3	6086834	C	15.935,-	D	2.427,-	D	2.427,-	14
Atmos GIGA-N 100/400-45/4-P5	45	IE3	6086833	C	16.512,-	D	2.427,-	D	2.427,-	14
Atmos GIGA-N 100/400-55/4-P5	55	IE3	6086832	C	18.824,-	D	2.427,-	D	2.427,-	14
Atmos GIGA-N 125/200-5,5/4-P5	5,5	IE3	6086646	C	6.803,-	D	1.035,-	D	1.035,-	13
Atmos GIGA-N 125/200-7,5/4-P5	7,5	IE3	6086648	C	7.134,-	D	1.035,-	D	1.035,-	13
Atmos GIGA-N 125/200-11/4-P5	11	IE3	6086642	C	7.858,-	D	1.035,-	D	1.035,-	13
Atmos GIGA-N 125/200-15/4-P5	15	IE3	6086644	C	8.282,-	D	1.035,-	D	1.035,-	13
Atmos GIGA-N 125/250-7,5/4-P5	7,5	IE3	6086659	C	7.830,-	D	1.300,-	D	1.300,-	13
Atmos GIGA-N 125/250-11/4-P5	11	IE3	6086651	C	8.557,-	D	1.300,-	D	1.300,-	13
Atmos GIGA-N 125/250-15/4-P5	15	IE3	6086654	C	8.981,-	D	1.300,-	D	1.300,-	13
Atmos GIGA-N 125/250-18,5/4-P5	18,5	IE3	6086656	C	10.049,-	D	1.300,-	D	1.300,-	13
Atmos GIGA-N 125/250-22/4-P5	22	IE3	6086657	C	10.130,-	D	1.300,-	D	1.300,-	13
Atmos GIGA-N 125/315-15/4-P5	15	IE3	6086663	C	11.625,-	D	2.072,-	D	2.072,-	14
Atmos GIGA-N 125/315-18,5/4-P5	18,5	IE3	6086664	C	12.690,-	D	2.072,-	D	2.072,-	14
Atmos GIGA-N 125/315-22/4-P5	22	IE3	6086665	C	12.774,-	D	2.072,-	D	2.072,-	14
Atmos GIGA-N 125/315-30/4-P5	30	IE3	6086666	C	13.417,-	D	2.072,-	D	2.072,-	14
Atmos GIGA-N 125/315-37/4-P5	37	IE3	6086667	C	15.457,-	D	2.072,-	D	2.072,-	14
Atmos GIGA-N 125/315-45/4-P5	45	IE3	6086668	C	16.019,-	D	2.072,-	D	2.072,-	14
Atmos GIGA-N 125/400-30/4-P5	30	IE3	6086669	C	15.580,-	D	2.494,-	D	2.494,-	14
Atmos GIGA-N 125/400-37/4-P5	37	IE3	6086670	C	17.607,-	D	2.494,-	D	2.494,-	14
Atmos GIGA-N 125/400-45/4-P5	45	IE3	6086671	C	18.195,-	D	2.494,-	D	2.494,-	14
Atmos GIGA-N 125/400-55/4-P5	55	IE3	6086672	C	20.506,-	D	2.494,-	D	2.494,-	14
Atmos GIGA-N 125/400-75/4-P5-IE4	75	IE4	6096241	C	22.179,-	D	2.494,-	D	2.494,-	14
Atmos GIGA-N 125/400-90/4-P5-IE4	90	IE4	6096243	C	25.793,-	D	2.494,-	D	2.494,-	14
Atmos GIGA-N 150/200-7,5/4-P5	7,5	IE3	6086678	C	9.364,-	D	1.344,-	D	1.344,-	13
Atmos GIGA-N 150/200-11/4-P5	11	IE3	6086675	C	10.090,-	D	1.344,-	D	1.344,-	13
Atmos GIGA-N 150/200-15/4-P5	15	IE3	6086677	C	10.502,-	D	1.344,-	D	1.344,-	13
Atmos GIGA-N 150/250-11/4-P5	11	IE3	6086681	C	10.966,-	D	1.783,-	D	1.783,-	14
Atmos GIGA-N 150/250-15/4-P5	15	IE3	6086684	C	11.376,-	D	1.783,-	D	1.783,-	14
Atmos GIGA-N 150/250-18,5/4-P5	18,5	IE3	6086686	C	12.442,-	D	1.783,-	D	1.783,-	14
Atmos GIGA-N 150/250-22/4-P5	22	IE3	6086688	C	12.539,-	D	1.783,-	D	1.783,-	14
Atmos GIGA-N 150/250-30/4-P5	30	IE3	6086689	C	13.184,-	D	1.783,-	D	1.783,-	14
Atmos GIGA-N 150/315-18,5/4-P5	18,5	IE3	6086691	C	14.388,-	D	2.122,-	D	2.122,-	14

* Grupo de empanque mecânico para ver o valor adicional em função do empanque especial escolhido

☞ S - em stock ; A - aprox 2 semanas ; B - aprox 3 semanas ; C - aprox 4 semanas ; D - sob consulta
Reservado ao direito de introduzir modificações, para mais informação técnica consulte os nossos catálogos.

Aquecimento, climatização e Refrigeração

Grupo de produto: PG4

Wilo-Atmos GIGA-N (4-pólos) sem espaçador					Valor adicional					
	Potência motor	Classe IE	Ref.			Impulsor em bronze (-L1)	Impulsor INOX (L4)	Grupo GRD*		
	P_2 kW									
Atmos GIGA-N 150/315-22/4-P5	22	IE3	6086692	C	14.486,-	D	2.122,-	D	2.122,-	14
Atmos GIGA-N 150/315-30/4-P5	30	IE3	6086693	C	15.114,-	D	2.122,-	D	2.122,-	14
Atmos GIGA-N 150/315-37/4-P5	37	IE3	6086694	C	17.154,-	D	2.122,-	D	2.122,-	14
Atmos GIGA-N 150/315-45/4-P5	45	IE3	6086695	C	17.729,-	D	2.122,-	D	2.122,-	14
Atmos GIGA-N 150/315-55/4-P5	55	IE3	6086696	C	20.041,-	D	2.122,-	D	2.122,-	14
Atmos GIGA-N 150/400-45/4-P5	45	IE3	6086819	C	20.752,-	D	2.792,-	D	2.792,-	14
Atmos GIGA-N 150/400-55/4-P5	55	IE3	6086818	C	23.069,-	D	2.792,-	D	2.792,-	14
Atmos GIGA-N 150/400-75/4-P5-IE4	75	IE4	6096261	C	24.739,-	D	2.792,-	D	2.792,-	14
Atmos GIGA-N 150/400-90/4-P5-IE4	90	IE4	6096263	C	28.365,-	D	2.792,-	D	2.792,-	14
Atmos GIGA-N 150/400-110/4-P5-IE4	110	IE4	6096265	C	32.747,-	D	2.792,-	D	2.792,-	14

* Grupo de empanque mecânico para ver o valor adicional em função do empanque especial escolhido

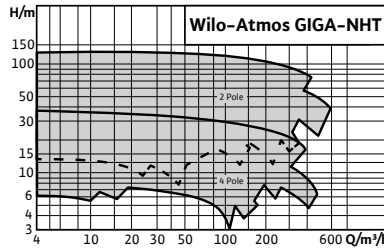

Acessórios	Página
Sistema de regulação SC-HVAC	266
Sistema de regulação CC-HVAC	274

Wilo-Atmos GIGA-NHT



Tipo

Bomba monocelular e centrífuga de baixa pressão com aspiração axial, montada sobre estrado. Modelo padrão com acoplamento desmontável.

Aplicação

- Sistemas de aquecimento de água quente
- Circuitos de água de Refrigeração e água fria
- Ciclos de aquecimento urbano até 200 °C
- Circuitos de circulação industriais com água até 200 °C
- Sistemas industriais de circulação com termofluido até 350 °C

Incluído

- Bomba
- Manual de instalação e funcionamento
- Bomba com ponta do veio livre ou
- Bomba montada sobre estrado com acoplamento e protecção de acoplamento, sem motor ou
- bomba completa montada sobre estrado com motor elétrico

Indicações gerais - Diretiva ErP (Ecodesign)

O índice de eficiência mínima MEI mínimo desta gama de bombas é $\geq 0,4$. Para mais informações sobre os valores MEI de cada tipo de bomba, consulte o catálogo online da Wilo, disponível em www.wilo.pt.

Características especiais/vantagens do produto

- Utilização universal graças às dimensões normalizadas, às diversas opções de motor e impulsores disponíveis em vários materiais, assim como ao empanque mecânico adaptado ao tipo de fluido
- Alta fiabilidade no funcionamento graças ao corpo de ferro fundido dúctil resistente ao calor, à câmara de vedação de grande volume e às flanges resistentes à pressão (PN 25)
- O elevado rendimento total graças ao sistema hidráulico melhorado com $MEI > 0,4$ e a utilização de motores IE3/IE4 permitem uma poupança energética elevada
- Fácil instalação graças ao empanque mecânico auto-Refrigerante em vez de sistemas de Refrigeração adicionais
- Fácil manutenção devido ao acoplamento com espaçador de construção Back-Pull-Out de fácil utilização
- Elevada sustentabilidade graças à tecnologia auto-Refrigerante em vez de um sistema de Refrigeração com consumo adicional de água
- Opcional: Wilo-EFC para uma operação simples e maior poupança de energia

Grupo de produto: PG4

Wilo-Atmos GIGA-NHT			
Modelo	Ref.		
Atmos GIGA-NHT (modelos a pedido)	a pedido		EUR
		D	

= S - em stock ; A - aprox 2 semanas ; B - aprox 3 semanas ; C - aprox 4 semanas ; D - sob consulta
Reservado ao direito de introduzir modificações, para mais informação técnica consulte os nossos catálogos.

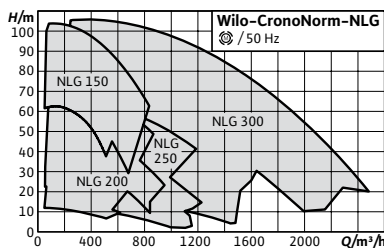

Acessórios	Página
Sistema de regulação SC-HVAC	266
Sistema de regulação CC-HVAC	274



Wilo-CronoNorm-NLG

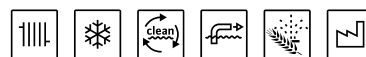

Tipo

Bomba centrífuga de baixa pressão, monocelular, com aspiração axial, montada sobre estrado

Aplicação

- Todos os sistemas de aquecimento de água quente, sistemas de ar condicionado, circuitos fechados de Refrigeração e sistemas de circulação industriais
- Utilização em irrigação, construção, indústria em geral, centrais eléctricas, etc.

Incluído

- Bomba
- Instruções de instalação e de utilização
- Bomba em ponta de veio livre ou montada sobre estrado com acoplamento e protecção do acoplamento ou totalmente montada sobre estrado com motor

Opções

- Outros materiais e modelos a pedido
- Outras tensões e frequências também estão disponíveis a pedido

Indicação

- Motores com classe de eficiência energética IE3, IE4 para motores de 75 kW a 200 kW.

Características especiais/vantagens do produto

- Redução do custo do ciclo de vida através de um desempenho otimizado
- Empanque mecânico independente do sentido de rotação e arRefecimento forçado
- Anéis de desgaste substituíveis
- Rolamentos de esferas com lubrificação permanente e de dimensões generosas
- Baixos valores de NPSH, melhores propriedades contra a cavitação
- Pressão nominal PN16
- Gama de temperaturas do fluído -20 °C a +120 °C

Indicações gerais – Diretiva ErP (Ecodesign)

O índice de eficiência mínima MEI mínimo desta gama de bombas é $\geq 0,4$. Para mais informações sobre os valores MEI de cada tipo de bomba, consulte o catálogo online da Wilo, disponível em www.wilo.pt.

Grupo de produto: PG4

Wilo-CronoNorm-NLG			
Modelo	Ref.		
NLG...(modelos a pedido)	a pedido	 D	EUR

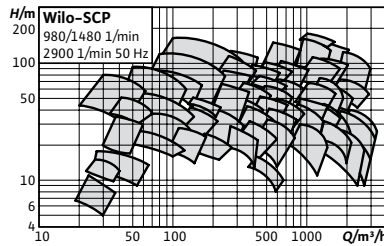

Acessórios	Página
Sistema de regulação	
SC-HVAC	266
Sistema de regulação	
CC-HVAC	274



Wilo-SCP



Tipo

Bomba de câmara bipartida montada sobre estrado

Aplicação

- Todos os sistemas de aquecimento de água quente, sistemas de ar condicionado, circuitos fechados de Refrigeração e sistemas de circulação industriais
- Utilização no abastecimento de água à comunidade, irrigação, construção, indústria em geral, centrais eléctricas, etc.

Incluído

- Bomba
- Instruções de instalação e de utilização
- Opções
- Outras versões de motores disponíveis a pedido
- Caudal até 17.000 m³/h como versão especial
- Motor especial (6.000 V, 10.000 V, etc.)
- Construção especial
 - Impulsor: Bronze, ferro fundido e aço inoxidável
 - Voluta: ferro fundido cinzento e ferro fundido nodular
- Separador de ciclones (para o circuito de arRefecimento dos empanques mecânicos)

Características especiais/vantagens do produto

- Concepção hidráulica eficiente para caudais elevados até 17 000 m³/h
- Baixo valor NPSH devido ao impulsor de sucção dupla
- Elevada fiabilidade do processo e fácil manutenção sem remover as linhas de pressão ou de aspiração
- Nível de ruído reduzido e redução das vibrações
- Opções: motores IE4 para motores até 55 kW e a partir de 250 kW (o standard para estas potências é IE3), aprovação para água potável (KTW, DHW), revestimento inovador Ceram CT
- Gama de temperaturas do fluido de -20°C a +120°C
- Pressão nominal PN16

Grupo de produto: PG10

Wilo-SCP			
Modelo	Ref.		
SCP...(modelos a pedido)	a pedido	D	EUR

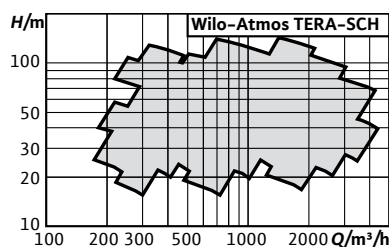

Acessórios

- Sistema de regulação SC-HVAC
- Sistema de regulação CC-HVAC

Página

- 266
- 274



Wilo-Atmos TERA-SCH



Tipo

Bomba de camara bipartida axialmente sobre estrado

Aplicação

- Captação de água não tratada, aumento de pressão e transporte geral em centrais eléctricas, centrais hidroeléctricas e redes de abastecimento de água potável da UE
- Incluindo água de arRefecimento e água para uso industrial em centrais eléctricas e instalações industriais
- Irrigação na agricultura comercial
- Bombagem de água de aquecimento (de acordo com a VDI 2035) e misturas de água e glicol

Incluído

- Bomba em ponta de veio livre ou bomba montada sobre estrado e acoplamento sem motor, ou como unidade completa
- Instruções de instalação e de utilização

Características especiais/vantagens do produto

- Funcionamento contínuo fiável para um abastecimento eficiente de água potável em grandes condutas; pode ser adaptado exactamente às suas necessidades
- Custos de energia reduzidos graças à elevada eficiência global
- Processo de alinhamento mais curto e mais simples graças ao acoplamento tolerante e ao dispositivo de ajuste do motor
- Maior fiabilidade devido ao sistema hidráulico de baixo ruído, e baixa vibração
- Tendência de cavitação reduzida devido a valores NPSH optimizados
- Necessidade de espaço reduzida devido ao design compacto
- Também disponível como versão para água potável; opcionalmente disponível com revestimento Ceram CT (também adequado para água potável)
- Opcionalmente disponível com revestimento Ceram CT para aumentar a eficiência até 3 %.
- Gama standard com caudal até 4500 m³/h

Grupo de produto: PG10

Wilo-Atmos TERA-SCH			
Modelo	Ref.		
Atmos TERA-SCH...(modelos a pedido)	a pedido	 D	EUR 

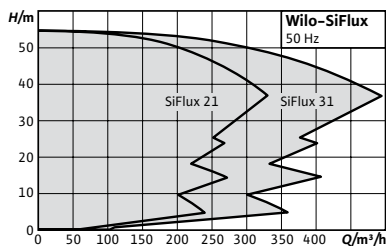

Designação

Exemplo:	SiFlux-21-IL-E 80/170-15/2-SC-16-T4
SiFlux	Série
21	2 bombas em funcionamento e uma bomba de reserva
--IL-E 80/170-15/2	Identificação da bomba
-SC-	Quadro de controlo Wilo SCe HVAC
16	PN 16
T4	3~400V

Wilo-SiFlux



Tipo

Sistema de bombas altamente eficiente constituído por várias bombas electrónicas, totalmente automatizado e pronto a ligar, para transporte de caudais elevados em sistemas de aquecimento e arrefecimento. Três a quatro bombas em linha ligadas em paralelo com controlo electrónico da série Yonos GIGA2.0 ou CronoLine-IL-E. Uma das bombas como bomba de reserva. Inclui quadro de protecção e comando SCe HVAC

Aplicação

Todos os sistemas de aquecimento de água quente, sistemas de ar condicionado, circuitos fechados de refrigeração e sistemas de circulação industriais

Incluído

- Sistema multibombas Wilo-SiFlux
- Instruções de montagem e de utilização da Wilo-SiFlux
- Instruções de montagem e de utilização da bomba
- Instruções de montagem e de utilização do quadro eléctrico

Alimentação eléctrica

3~400 V, 50 Hz

Características especiais/vantagens do produto

- Instalação rápida e fácil através de um sistema pré-instalado. Como resultado, a necessidade de resolução de problemas é minimizada.
- Eficiência energética: Funcionamento na gama de carga parcial de acordo com a necessidade do momento.
- Sistema fiável graças a componentes personalizados.
- Design compacto, boa acessibilidade a todos os componentes.
- Tudo a partir de um único sistema. Menos necessidade de esclarecimentos aquando da encomenda.

Grupo de produto: PG6

Wilo-SiFlux

Modelo

Ref.

SiFlux...(modelos a pedido)

a pedido



EUR

D



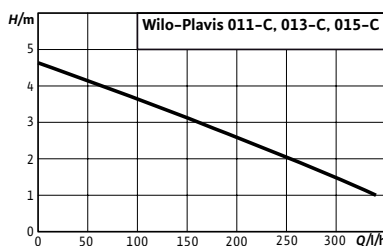

Designação

Exemplo: **Wilo-Plavis 011-C-2G**
Plavis Série
01 Tipo de gama da série Plavis
1 Modelo: 1-básico, 3-eficiente, 5-premium
-C Aplicações de condensados
-2G Segunda geração



Wilo-Plavis 011-C



Tipo

Unidade automática de elevação de condensados

Aplicação

- Caldeiras de condensação (para as caldeiras a óleo, o sistema de elevação dos condensados deve ser instalado a jusante de uma unidade de neutralização)
- Sistemas de ar condicionado e de refrigeração (por exemplo, evaporadores ou refrigeradores)

Incluído

- Instalação de elevação de condensados com sensor de nível
- Depósito, tampa
- Cabo eléctrico de 1,5 m
- Instruções de instalação e de utilização

Indicação

Medidas modificadas em relação ao modelo anterior

Características especiais/vantagens do produto

- Montagem fácil devido à entrada ajustável
- Poupança de energia devido ao baixo consumo de energia ($\leq 20W$)
- Integração perfeita na instalação devido à construção compacta moderna e ao funcionamento silencioso (< 40 dBA)

Grupo de produto: PG7

Wilo-Plavis				
Modelo	Volume bruto	Ref.		
			V	
			I	
Plavis 011-C-2G	0,7	2548593	A	EUR 150,-

☞ S - em stock ; A - aprox 2 semanas ; B - aprox 3 semanas ; C - aprox 4 semanas ; D - sob consulta
 Reservado ao direito de introduzir modificações, para mais informação técnica consulte os nossos catálogos.

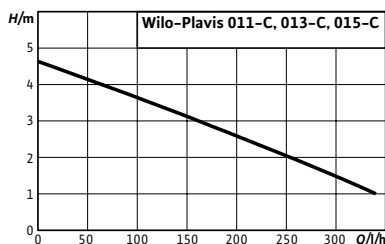

Designação

Exemplo:	Wilo-Plavis 013-C
Plavis	Série
01	Tipo de gama da série Plavis
3	Modelo: 1-básico, 3-eficiente, 5-premium
-C	Aplicações de condensados
-2G	Segunda geração

Wilo-Plavis 013-C



Tipo

Unidade automática de elevação de condensados

Aplicação

- Caldeiras de condensação
- Sistemas de ar condicionado e de refrigeração (por exemplo, evaporadores ou refrigeradores)

Incluído

- Grupo de elevação de condensados com sensor de nível
- Depósito, tampa e aba de correr
- Cabo eléctrico de 1,5 m
- Mangueira do lado de saída (Ø 8 mm, 5 m)
- Adaptador de borracha ajustável Ø 2/32 (2 unid.)
- Parafusos (Ø 4) e buchas (2 unid.) para montagem na parede
- Instruções de instalação e de utilização

Indicação

Medidas modificadas em relação ao modelo anterior

Características especiais/vantagens do produto

- Instalação fácil graças ao sistema Plug&Play com entrada ajustável e depósito reversível
- Câmara de neutralização integrada
- Maior fiabilidade devido ao alarme visual integrado, à medição do nível e ao sinal de alarme configurável (NO/NC)
- Poupança de energia devido ao baixo consumo de energia
- Integração perfeita na instalação devido à construção moderna e compacta e ao funcionamento silencioso (< 40 dBA)

Grupo de produto: PG7

Wilo-Plavis				
Modelo	Volume bruto	Ref.		
			V	
			I	
Plavis 013-C-2G	1,1	2548552	S	EUR 176,-



Designação

Exemplo:	Wilo-Plavis 015-C
Plavis	Série
01	Tipo de gama da série Plavis
5	Modelo: 1-básico, 3-eficiente, 5-prémium
-C	Aplicações de condensados
-2G	Segunda geração

Wilo-Plavis 015-C



Tipo

Unidade automática de elevação de condensados

Aplicação

- Caldeiras de condensação (nas caldeiras de gasóleo, o sistema de elevação de águas deve ser instalado após um equipamento de neutralização)
- Instalações de climatização e refrigeração (p. ex., evaporadores ou refrigeradores)

Incluído

- Grupo de elevação de condensados com sensor de nível
- Depósito, tampa e tampa de correr
- Cabo eléctrico de 1,5 m
- Saco com grânulos para neutralização de odores (1 unid.)
- Mangueira do lado de saída (Ø 8 mm, 5 m)
- Adaptador de borracha ajustável Ø 2/32 (4 unid.)
- Parafusos (Ø 4) e buchas (2 unid.) para montagem na parede
- Instruções de instalação e de utilização

Características especiais/vantagens do produto

- Instalação fácil graças ao sistema Plug&Play com entrada regulável e depósito reversível
- Manutenção rápida e fácil graças à tampa de manutenção amovível e à válvula anti-retorno integrada
- Função de neutralização graças à parede de separação integrada
- Maior fiabilidade devido ao alarme integrado e ao alarme visual, à medição do nível e ao sinal de alarme configurável (NO/NC)
- Economia de energia devido ao baixo consumo de energia (<=20W)
- Integração perfeita na instalação devido à construção moderna e compacta e ao funcionamento silencioso (< 40 dBA)

Indicação

Medidas modificadas em relação ao modelo anterior

Grupo de produto: PG7

Wilo-Plavis				
Modelo	Volume bruto	Ref.		
			V	
			I	
Plavis 015-C-2G	1,6	2548553		EUR
				201,-

Grupo de produto: PG14

Acessórios				
Tipo	Descripción	Ref.		
				EUR
Granulado para neutralização	700 g de granulado composto de cálcio e magnésio para neutralizar as águas residuais ácidas, por exemplo, o condensado das caldeiras de condensação. Deve ser substituído pelo menos uma vez por ano.	2547952		EUR
				53,-



Designação

Exemplo: **ERE CE 50 CP**
ERE CE Série
50 Volume nominal (l.)
CP com pés de apoio (CB: com base de apoio)

Wilo-ERE



Tipo

Vaso de expansão com membrana fixa

Aplicação

Sistemas fechados de aquecimento e de ar condicionado

Incluído

- Vaso de expansão
- Instruções de instalação e de utilização

Grupo de produto: PG14

Vasos de expansão							
Modelo	Ligações Ø	Altura H (mm)	Diâmetro (mm)	Pressão máxima de trabalho bar	Ref.		EUR
		C					
ERE 6	M 3/4" Gas	250	245	4	2962721	D	60,-
ERE 8	M 3/4" Gas	280	245	4	2962722	D	61,-
ERE 10	M 3/4" Gas	330	245	4	2962766	D	67,-
ERE 12	M 3/4" Gas	325	285	4	2962723	D	69,-
ERE CE 18	M 3/4" Gas	395	285	3.5	2962724	D	75,-
ERE CE 24	M 3/4" Gas	420	325	3.5	2962725	D	96,-
ERE CE 35	M 3/4" Gas	455	380	5	2962726	D	130,-
ERE CE 50	M 3/4" Gas	510	380	6	2962727	D	148,-
ERE CE 35 CP	M 3/4" Gas	435	380	5	2962773	D	143,-
ERE CE 50 CP	M 3/4" Gas	590	380	6	2962774	D	160,-
ERE CE 35 CB	M 3/4" Gas	630	380	5	2962768	D	159,-
ERE CE 50 CB	M 3/4" Gas	565	460	6	2962769	D	177,-
ERE CE 80	M 3/4" Gas	690	460	6	2962730	D	262,-
ERE CE 100	M 3/4" Gas	810	510	6	2962731	S	331,-
ERE CE 150	M 3/4" Gas	970	590	6	2962732	S	451,-
ERE CE 200	M 1" Gas	985	590	6	2962733	D	583,-
ERE CE 250	M 1" Gas	1230	590	6	2962734	D	681,-
ERE CE 300	M 1" Gas	1220	650	6	2962735	D	821,-
ERE CE 400	M 1" Gas	1550	650	6	2962737	D	1.290,-
ERE CE 500	M 1" Gas	1575	750	6	2962738	D	1.458,-
ERE CE 600	M 1" Gas	1715	750	6	2962739	D	1.815,-
ERE CE 700	M 1" Gas	1930	750	6	2962742	D	2.509,-

☞ = S - em stock ; A - aprox 2 semanas ; B - aprox 3 semanas ; C - aprox 4 semanas ; D - sob consulta
 Reservado ao direito de introduzir modificações, para mais informação técnica consulte os nossos catálogos.



Equipamento de manutenção de pressão
 Wilo-Sinum M20



Equipamento de manutenção de pressão
 Wilo-Sinum D20



Designação

Exemplo:	Wilo Sinum M20
Wilo Sinum	Série
M	M (uma bomba); D (duas bombas)
20	Modelo

Wilo-Sinum



Tipo

Equipamento de manutenção de pressão por bombagem

Aplicação

Para manutenção de pressão, degaseificação e enchimento automático em sistemas de aquecimento fechados (de acordo com a norma EN 12828) e sistemas de ar condicionado

Incluído

- Equipamento de manutenção de pressão por bombagem
- Instruções de instalação e de utilização do equipamento

Características especiais/vantagens do produto

- Tipo de protecção IP55 (excepto Wilo-Sinum MM e Wilo-Sinum DM)
- Baixos custos de investimento e economia de espaço em comparação com os vasos de expansão estáticos
- Degaseificação eficaz da água do sistema
- Manutenção exacta da pressão no sistema
- Elevada conectividade com o GTC

Nota: para ter um Sinum completo, devem ser adicionados o grupo de bombagem, o vaso, duas mangueiras e duas válvulas de esfera. Escolher apenas um produto da tabela abaixo não é suficiente.

Grupo de produto: PG14

Wilo-Sinum													
Modelo	Tensão nominal	Corrente nominal	Potência da caldeira	Pressão de trabalho	Dimensões			Ligações		Ref.			
Equipamento de bombagem simples		I		P			Vaso de expansão	Instalação	Abastecimento de água			EUR	
		(A)	kW	(bar)	L (mm)	An (mm)							Al (mm)
Bomba Wilo-Sinum M02	1~230 V PE 50 Hz	2,77	500-2300	1,2 - 3,5	540	227	922	G 1" M	G 1 ¼" H	Rp ½"	2198858	C	8.583,-
Bomba Wilo-Sinum M10	1~230 V PE 50 Hz	4,4	900-4700	2,0-5,0	513	227	922	G 1" M	G 1 ¼" H	Rp ½"	2198859	C	8.583,-
Bomba Wilo-Sinum M20	1~230 V PE 50 z	7,2	1600-8400	2,0-5,0	553	227	922	G 1" M	G 1 ¼" H	Rp ½"	2198860	C	8.961,-
Bomba Wilo-Sinum M60	1~230 V PE 50 Hz	7,4	1400-4700	3,5-8,5	561	227	922	G 1" M	G 1 ¼" F	Rp ½"	2198861	C	14.043,-
Bomba Wilo-Sinum M80	3~400 V N PE 50 Hz	3,4	1400-4900	4,7-10,0	593	299	937	G 1" M	G 1 ¼" H	Rp ½"	2198862	C	18.218,-
Bomba Wilo-Sinum M100	3~400 V N PE 50 Hz	4,75	1300-5200	5,9-14,1	540	605	1030	G 1 ½" H	G 1 ½" H	Rp ½"	2198863	C	18.153,-
Bomba Wilo-Sinum M130	3~400 V N PE 50 Hz	6,4	3300-5300	8,0-14,4	540	605	1190	G 1 ½" H	G 1 ½" H	Rp ½"	2198864	C	20.852,-

Os vasos de expansão devem ser encomendados adicionalmente.

Grupo de produto: PG14

Wilo-Sinum													
Modelo	Tensão nominal	Corrente nominal	Potência da caldeira	Pressão de trabalho	Dimensões			Ligações		Ref.			
Equipamento de bombagem simples		I		P			Vaso de expansão	Instalação	Abastecimento de água			EUR	
		(A)	kW	(bar)	L (mm)	An (mm)							Al (mm)
Bomba Wilo-Sinum D02	1~230 V N PE 50 Hz	5,54	500-4400	1,2-3,5	603	452	974	G 1" M	G 1 ¼" H	Rp ½"	2198867	C	11.762,-
Bomba Wilo-Sinum D10	1~230 V N PE 50 Hz	8,8	900-9200	2,0-5,0	583	452	974	G 1" M	G 1 ¼" H	Rp ½"	2198868	C	11.762,-
Bomba Wilo-Sinum D20	1~230 V N PE 50 Hz	14,4	1600-10000	2,0-5,0	620	446	974	G 1" M	G 1 ¼" H	Rp ½"	2198869	C	12.321,-
Bomba Wilo-Sinum D60	1~230 V N PE 50 Hz	14,8	1400-9400	3,5-8,5	594	444	974	G 1" M	G 1 ¼" H	Rp ½"	2198870	C	24.062,-
Bomba Wilo-Sinum D80	3~400 V N PE 50 Hz	6,8	1400-9400	4,7-10,0	594	515	975	G 1" M	G 1 ¼" H	Rp ½"	2198871	C	25.875,-
Bomba Wilo-Sinum D100	3~400 V N PE 50 Hz	9,5	1300-10000	5,9-14,1	930	530	1030	G 1 ½" H	G 1 ½" H	Rp ½"	2198872	C	27.722,-
Bomba Wilo-Sinum D130	3~400 V N PE 50 Hz	12,8	3300-10000	8,0-14,4	930	530	1190	G 1 ½" H	G 1 ½" H	Rp ½"	2198873	C	30.803,-

Os vasos de expansão devem ser encomendados adicionalmente.



Vaso de expansão Sinum

Designação

Exemplo: **Wilo-Sinum MV 600**
Série
Vaso principal (AV-vaso auxiliar)
Volume nominal (l)

Wilo-Sinum



Tipo

Vaso de expansão sem pressão

Aplicação

Vasos de expansão sem pressão para sistemas de bombagem Wilo-Sinum

Incluído

- Vaso de expansão
- Instruções de instalação e de utilização

Características especiais/vantagens do produto

- Recipiente despressurizado incluindo caixa de anéis Pall para uma desgasificação mais eficiente do fluido
- Membrana substituível
- Inclui sensor de peso para cálculo do nível de fluido no vaso

Grupo de produto: PG14

Wilo-Sinum							
Modelo	Ligação	Capacidade	Pressão nominal	Peso	Ref.		
Vasos de expansão auxiliares		l		kg			EUR
Wilo-Sinum MV 200	G 1 1/2" M	200	PN6	31	2198874	B	4.932,-
Wilo-Sinum MV 300	G 1 1/2" M	300	PN6	41	2198875	B	5.234,-
Wilo-Sinum MV 400	G 1 1/2" M	400	PN6	62	2198876	B	5.750,-
Wilo-Sinum MV 500	G 1 1/2" M	500	PN6	70	2198877	B	6.170,-
Wilo-Sinum MV 600	G 1 1/2" M	600	PN6	77	2198878	B	6.290,-
Wilo-Sinum MV 800	G 1 1/2" M	800	PN6	92	2198879	B	7.326,-
Wilo-Sinum MV 1000	G 1 1/2" M	1000	PN6	106	2198880	D	8.365,-
Wilo-Sinum MV 1200	G 1 1/2" M	1200	PN3	291	2198881	D	10.304,-
Wilo-Sinum MV 1600	G 1 1/2" M	1600	PN3	346	2198882	D	12.688,-
Wilo-Sinum MV 2000	G 1 1/2" M	2000	PN3	431	2198883	D	15.015,-
Wilo-Sinum MV 2800	G 1 1/2" M	2800	PN3	516	2198884	D	18.294,-
Wilo-Sinum MV 3500	G 1 1/2" M	3500	PN3	626	2198885	D	21.796,-
Wilo-Sinum MV 5000	G 1 1/2" M	5000	PN3	1241	2198886	D	27.862,-
Wilo-Sinum MV 6500	G 1 1/2" M	6500	PN3	1711	2198887	D	34.461,-
Wilo-Sinum MV 8000	G 1 1/2" M	8000	PN3	1831	2198888	D	41.251,-
Wilo-Sinum MV 10000	G 1 1/2" M	10000	PN3	2026	2198889	D	50.414,-

MV = vaso principal (Main Vessel), AV = vaso auxiliar (Auxiliary Vessel)

= S - em stock ; A - aprox 2 semanas ; B - aprox 3 semanas ; C - aprox 4 semanas ; D - sob consulta
Reservado ao direito de introduzir modificações, para mais informação técnica consulte os nossos catálogos.

Wilo-Sinum							
Modelo	Ligação	Capacidade	Pressão nominal	Peso	Ref.		
Vasos de expansão auxiliares		l		kg			EUR
Wilo-Sinum AV 200	G 1 1/2" M	200	PN6	31	2198890	D	3.846,-
Wilo-Sinum AV 300	G 1 1/2" M	300	PN6	41	2198891	D	4.150,-
Wilo-Sinum AV 400	G 1 1/2" M	400	PN6	62	2198892	D	4.665,-
Wilo-Sinum AV 500	G 1 1/2" M	500	PN6	70	2198893	D	4.900,-
Wilo-Sinum AV 600	G 1 1/2" M	600	PN6	77	2198894	D	5.204,-
Wilo-Sinum AV 800	G 1 1/2" M	800	PN6	92	2198895	D	6.241,-
Wilo-Sinum AV 1000	G 1 1/2" M	1000	PN6	106	2198896	D	7.282,-
Wilo-Sinum AV 1200	G 1 1/2" M	1200	PN3	291	2198897	D	9.220,-
Wilo-Sinum AV 1600	G 1 1/2" M	1600	PN3	346	2198898	D	11.599,-
Wilo-Sinum AV 2000	G 1 1/2" M	2000	PN3	431	2198899	D	13.930,-
Wilo-Sinum AV 2800	G 1 1/2" M	2800	PN3	516	2198900	D	17.211,-
Wilo-Sinum AV 3500	G 1 1/2" M	3500	PN3	626	2198901	D	20.711,-
Wilo-Sinum AV 5000	G 1 1/2" M	5000	PN3	1241	2198902	D	26.777,-
Wilo-Sinum AV 6500	G 1 1/2" M	6500	PN3	1711	2198903	D	33.375,-
Wilo-Sinum AV 8000	G 1 1/2" M	8000	PN3	1831	2198904	D	40.167,-
Wilo-Sinum AV 10000	G 1 1/2" M	10000	PN3	2025	2198905	D	49.330,-

MV = vaso principal (Main Vessel), AV = vaso auxiliar (Auxiliary Vessel)

Acessórios para Wilo-Sinum

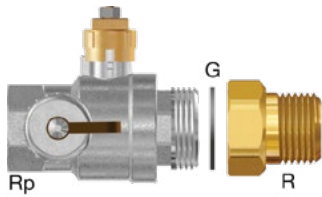

Válvula de esfera Wilo-Sinum

Válvula de esfera com ligação de drenagem para sistema de manutenção de pressão e Depósitos auxiliares. A válvula pode ser utilizada para drenagem com ou sem adaptador adicional

→ PN 16

→ Temperatura máxima do fluido: 120 °C

Grupo de produto: PG14

Wilo-Sinum									
Modelo	Ligação			Ligação de drenagem	Aplicação		Ref.	🚚	EUR
	RP	G	R		Sistema de bombagem Wilo-Sinum	Depósito Wilo			
Válvula de esfera Wilo-Sinum 1 ¼" + adaptador	1 ¼"	1 ½"	1 ¼"	G ¾"	-	Sinum AV	2198906	C	248,-
Válvula de esfera Wilo-Sinum 1"	1"	1 ¼"	-	G ¾"	MM - M80 (G3) DM - D80 (G3)	Sinum MV	2198907	C	397,-
Válvula de esfera Wilo-Sinum 1 ¼"	1 ¼"	1 ½"	-	G ¾"	M100 - M130 D100 - D130	Sinum AV	2198908	C	519,-

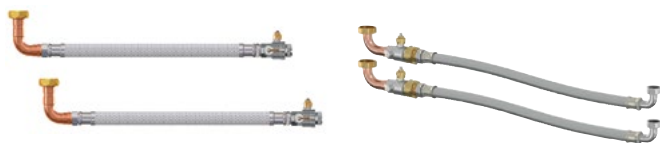

Ligações flexíveis Wilo-Sinum

Para ligar o depósito principal ou auxiliar Wilo-Sinum ao grupo de bombagem através de roscas fêmeas, com válvula de esfera e válvula de drenagem.

Grupo de produto: PG14

Wilo-Sinum							
Modelo	Ligação		Apto para	Ref.			
	Depósito	Equipo de bombagem	Sistema de bombagem Wilo-Sinum	Tamanhos dos depósitos			
Wilo-Sinum FC 1G3 200-1600	G 1 1/2" H	G 1" H	M02- M80, D02 - D80	100-1600	2198909	C	EUR 944,-
Wilo-Sinum FC 2G3 2000-5000	G 1 1/2" H	G 1" H	M02- M80, D02 - D80	2000-5000	2198910	C	1.056,-
Wilo-Sinum FC 3G3 6500-10000	G 1 1/2" H	G 1" H	M02- M80, D02 - D80	6500-10000	2198911	C	678,-
Wilo-Sinum FC 4 200-1000	G 1 1/2" H	G 1 1/2" M	M100 - M130, D100 - D130	200-1000	2198912	C	1.355,-
Wilo-Sinum FC 5 1200-5000	G 1 1/2" H	G 1 1/2" M	M100 - M130, D100 - D130	1200-5000	2198913	C	1.357,-
Wilo-Sinum FC 6 6500-10000	G 1 1/2" H	G 1 1/2" M	M100 - M130, D100 - D130	6500-10000	2198914	C	1.356,-

*Cada artículo incluye dos mangueras

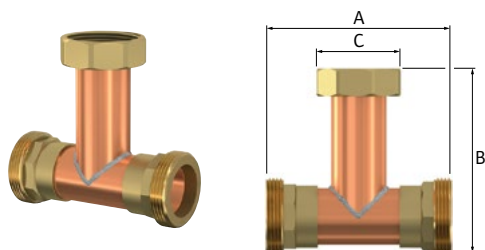

Peça em T Wilo-Sinum

Peça em T PN 10 para facilitar a instalação de um vaso auxiliar Wilo-Sinum AV.

Utilizar a ligação da bomba do vaso principal para instalar um vaso auxiliar com a peça em T

Grupo de produto: PG14

Wilo-Sinum							
Modelo	Dimensões			Peso	Ref.		
	A (mm)	B (mm)	C (mm)	kg.			
Peça em T Wilo-Sinum G 1 1/2"	120	105	52	0,6	2198917	C	EUR 344,-



Desconector Wilo-Sinum

Dispositivo para impedir o fluxo inverso, adequado para unidades de bombagem para manutenção da pressão em instalações de aquecimento e ar condicionado.

- Inclui filtro de aspiração e válvulas de fecho.
- Pressão máxima de funcionamento: 10 bar.
- Temperatura máxima de funcionamento: 65 °C.

Grupo de produto: PG14

Wilo-Sinum							
Modelo	Ligação	Capacidade del depósito	Kvs	Peso	Ref.		
		<i>l</i>	<i>m³/h</i>	<i>Kg</i>			
							EUR
Desconector Wilo-Sinum	Rp 1/2" - R 1/2"	> 3500	3,5	0,6	2198918	C	949,-



Wilo-Sinum Easycontact 1.0

Dispositivo com saídas sem tensão para indicação de estado/avaria (pressão, nível e protecção térmica do motor).

Grupo de produto: PG14

Wilo-Sinum							
Modelo	Para unidade de regulação	Para sistema de bombagem	Ref.				
							EUR
Wilo-Sinum Easycontact 1.0	SPC	Wilo-Sinum	2198919			C	2.534,-

= S - em stock ; A - aprox 2 semanas ; B - aprox 3 semanas ; C - aprox 4 semanas ; D - sob consulta
Reservado ao direito de introduzir modificações, para mais informação técnica consulte os nossos catálogos.



Sensor de ruptura da membrana Wilo-Sinum

Sensor de ruptura de membrana para monitorização de sistemas de manutenção de pressão com bombas simples ou duplas.

Grupo de produto: PG14

Wilo-Sinum					
Modelo	Para unidade de regulação	Para sistema de bombagem	Ref.		
Sensor de ruptura da membrana Wilo-Sinum	SPC	Wilo-Sinum	2198920	C	EUR 949,-



Módulo de sinalização analógica Wilo-Sinum

Para sinalização analógica (0 - 10 V) do volume do vaso (0 - 100 %) e da pressão da instalação (0 - 16 bar).

- Inserível
- O instalador é responsável pela configuração do tratamento e visualização dos dados.

Grupo de produto: PG14

Wilo-Sinum					
Modelo	Para unidade de regulação	Para sistema de bombagem	Ref.		
Módulo 33 Wilo-Sinum	SPC	Wilo-Sinum	2198921	A	EUR 792,-



Módulo de entrada de cartão SD Wilo-Sinum

Módulo de entrada de cartão SD externo para:

- Guardar os ficheiros de parâmetros SPC.
- Transferir os ficheiros para o PC através do cartão SD.

- Transmitir os ficheiros ao serviço de assistência.
- Fazer com que o serviço de assistência actualize o firmware.

Grupo de produto: PG14

Wilo-Sinum					
Modelo	Para unidade de regulação	Para sistema de bombagem	Ref.		
				🚚	EUR
Módulo de cartão SD Wilo-Sinum	SPC	Wilo-Sinum	2198922	A	1.266,-

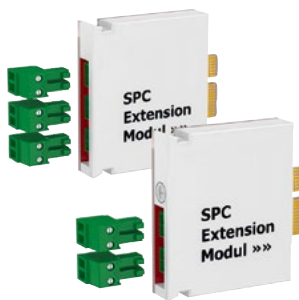

Módulos de extensão Wilo-Sinum

Módulo de ligação para comunicação entre duas unidades de controlo.

- Para a unidade de controlo SPC.
- Possibilita opções de operação em paralelo (a configuração e a colocação em funcionamento só podem ser efectuadas pela Wilo Service).

Grupo de produto: PG14

Wilo-Sinum					
Modelo	Para unidade de regulação	Para sistema de bombagem	Ref.		
				🚚	EUR
Master/Slave Wilo-Sinum	SPC	Wilo-Sinum	2198923	C	4.436,-
Slave Wilo-Sinum	SPC	Wilo-Sinum	2198924	C	4.436,-

Dispositivos automáticos de desgaseificação e de enchimento



Designação

Exemplo: **Wilo-Tagus vac 10**
Wilo-Tagus vac 10 Série
 Pressão de trabalho mínima
 (10=1 bar)

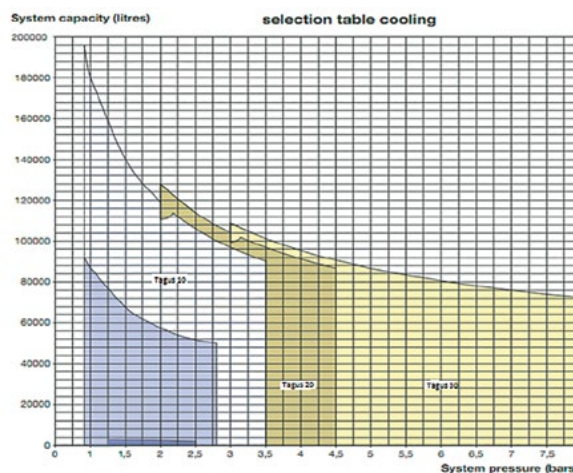
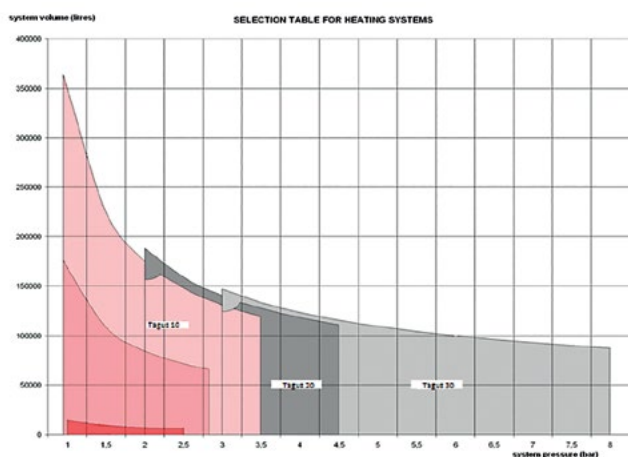

Wilo-Tagus



Tipo

Desgaseificador que utiliza o vácuo para desgaseificar com elevada eficiência

Aplicação

Sistemas fechados de aquecimento e de ar condicionado

Incluído

- Desgaseificador
- Instruções de instalação e de funcionamento do sistema

Características especiais/vantagens do produto

- Instalação Plug&Play
- Desgaseificação altamente eficaz graças à caixa de anéis Pall e sobretudo ao vácuo criado, que permite a libertação do ar dissolvido.
- Enchimento automático da instalação em caso de fugas, desgaseificando também a água de recarga à medida que esta é introduzida no sistema.

Grupo de produto: PG14

Wilo-Tagus

Modelo	Ligação	Pressão de trabalho máxima	Pressão de trabalho	Peso bruto	Ref.		
		bar	bar	kg			EUR
Wilo-Tagus vac 7	Rp 3/4"	8	0,8 – 2,7	40	2202012	A	10.398,-
Wilo-Tagus vac 10	Rp 3/4"	8	0,8 – 3,5	40	2198925	B	10.899,-
Wilo-Tagus vac 20	Rp 3/4"	8	2,0 – 4,5	45	2198926	B	11.824,-
Wilo-Tagus vac 30	Rp 3/4"	10	3,0 – 8,0	60	2198927	B	13.402,-

☞ = S – em stock ; A – aprox 2 semanas ; B – aprox 3 semanas ; C – aprox 4 semanas ; D – sob consulta
 Reservado ao direito de introduzir modificações, para mais informação técnica consulte os nossos catálogos.

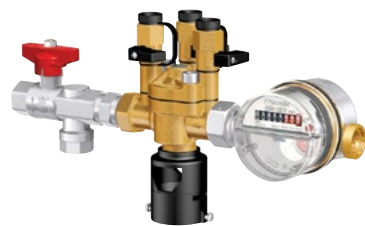

Wilo-Top-Up Unit 1.X

Utilizado para enchimento directo com água potável, em conformidade com as normas DIN 1988 e EN 1717.

- É composto por um desconector BA, um contador de água, uma válvula de esfera e uma válvula anti-retorno.
- Pressão máxima de funcionamento: 10 bar.
- Temperatura máxima de funcionamento: 65 °C.

Grupo de produto: PG14

Wilo-Sinum								
Modelo	Ligação		Comprimento mm	Kvs m ³ /h	Peso kg	Ref.		EUR
	Rede de abastecimento	Instalação						
Wilo-Top-Up Unit 1.1	Rp ½"	G ¾"	355	2	3	2198929	B	1.617,-
Wilo-Top-Up Unit 1.2*	Rp ½"	G ¾"	355	2	3	2198930	B	1.697,-

* Wilo-Top-Up Unit 1.2 dispõe de um contador de água com saída por impulsos (10 litros/pulsos).



Wilo-Top-Up Unit 2.X

Utiliza-se para o enchimento desde a rede, quando não se necessita de desconector.

- Consiste num contador de água, válvula de esfera e válvula de retenção
- Pressão de trabalho máxima: 10 bar
- Temperatura de trabalho máxima: 90 °C

Grupo de produto: PG14

Wilo-Sinum								
Modelo	Ligação		Comprimento mm	Peso kg	Ref.		EUR	
	Rede de abastecimento	Instalação						
Wilo-Top-Up Unit 2.1	Rp ½"	G ¾"	200	2	2198931	B	476,-	
Wilo-Top-Up Unit 2.2*	Rp ½"	G ¾"	200	2	2198932	B	760,-	

* Wilo-Top-Up Unit 2.2 dispõe de um contador de água com saída por impulsos (10 litros/pulsos).



Designação

Exemplo:
Wilo-Carus Airvent R 3/8"

Carus Airvent Série
R 3/8" Diâmetro de Ligação



Carus



Automatic Super



Airvent R 3/8" M



Airvent R 1/2" M



Super G 1/2" F

Wilo-Carus



Tipo

Os purgadores Wilo-Carus são fabricados em latão. A maioria está equipada com uma válvula de corte para facilitar a instalação e a desmontagem.

Aplicação

Sistemas fechados de aquecimento e de ar condicionado

Incluído

- Purgador
- Instruções de instalação e operação

Características especiais/vantagens do produto

- Gama de temperaturas elevadas do fluido de -10°C a 110°C (Carus) ou 120°C (Carus Super)
- O Carus tem um separador de bolhas de ar para ajudar a remover o ar da forma mais eficiente.
- O Carus Super tem uma forma cônica que permite manter a água mais afastada do mecanismo da válvula.

Grupo de produto: PG14

Wilo-Carus							
Modelo	Ref.	Ligação	Dimensões		Peso bruto		
					m kg		EUR
Carus Airvent R 3/8"	2198933	R 3/8"	30	73	0,104	B	21,-
Carus Airvent R 1/2"	2198934	R 1/2"	30	73	0,11	B	21,-
Carus Super G 1/2"	2198935	G 1/2" H	73	119	0,63	A	135,-



Wilo-Voda Air

Wilo-Voda Air/Dirt

Wilo-Voda Dirt



Voda Air



Voda Air/Dirt



Voda Dirt

Designação

Exemplo:

Wilo-Voda

Air

1"

V

Wilo Voda Air 1" V

Série

Modelo

Ligação

Vertical (F- flangeada)

Wilo-Voda



Tipo

Separador de partículas e/ou ar em aço com tecnologia Dual Zone Flow Diversion. Os separadores de partículas protegem as caldeiras, bombas e permutadores dos danos causados pela acumulação de partículas e sujidade. Existem modelos que separam apenas o ar (Voda Air, apenas partículas (Voda Dirt) e os que separam ar e partículas (Voda Air & Dirt).

Aplicação

Sistemas fechados de aquecimento e de ar condicionado

Incluído

- Dispositivo
- Instruções de instalação e operação

Características especiais/vantagens do produto

- Inclui caixa com anéis Pall para uma remoção de ar mais eficiente
- Raspador de sujidade incluído nos modelos Dirt 50F a 200F para uma remoção mais eficiente da sujidade
- Topo cónico dos purgadores para maior espaço entre a água e a válvula de drenagem
- Modelos em bronze, roscados com íman para remover partículas magnéticas

Grupo de produto: PG14

Wilo-Voda Air						
Modelo	Ref.	Ligação	Capacidade	Peso bruto		
			/	kg		EUR
Wilo-Voda Air 22 mm	2198831	22 mm	-	1,4	C	223,-
Wilo-Voda Air ¾"	2198832	Rp ¾"	0,22	1,3	C	222,-
Wilo-Voda Air 1"	2198833	Rp 1"	0,35	1,6	C	248,-
Wilo-Voda Air 1 ¼"	2198834	Rp 1 ¼"	0,48	2,1	C	363,-
Wilo-Voda Air 1 ½"	2198835	Rp 1 ½"	0,48	2,1	C	389,-
Wilo-Voda Air 2"	2198836	Rp 2"	0,75	2,5	C	425,-

= S - em stock ; A - aprox 2 semanas ; B - aprox 3 semanas ; C - aprox 4 semanas ; D - sob consulta
Reservado ao direito de introduzir modificações, para mais informação técnica consulte os nossos catálogos.

Grupo de produto: PG14

Wilo-Voda Air ... V						
Modelo	Ref	Ligação	Capacidade	Peso bruto		
			<i>l</i>	kg		EUR
Wilo-Voda Air 22 mm V	2198837	22 mm	0,4	1,9	C	217,-
Wilo-Voda Air ¾" V	2198838	Rp ¾"	0,4	1,9	C	211,-
Wilo-Voda Air 1" V	2198839	Rp 1"	0,5	2,9	C	390,-
Wilo-Voda Air 1 ¼" V	2198840	Rp 1 ¼"	0,5	2,8	C	445,-

Grupo de produto: PG14

Wilo-Voda Air ... F						
Modelo	Ref	Ligação	Capacidade	Peso bruto		
			<i>l</i>	kg		EUR
Wilo-Voda Air 50F	2198808	DN 50	8	13,1	B	2.009,-
Wilo-Voda Air 65F	2198809	DN 65	8	14,1	B	2.131,-
Wilo-Voda Air 80F	2198810	DN 80	25	22,4	B	2.877,-
Wilo-Voda Air 100F	2198811	DN 100	25	24,8	B	3.041,-
Wilo-Voda Air 125F	2198812	DN 125	59	45,6	B	5.594,-
Wilo-Voda Air 150F	2198813	DN 150	60	50,0	B	5.989,-
Wilo-Voda Air 200F	2198814	DN 200	123	79,5	C	8.140,-

Grupo de produto: PG14

Wilo-Voda Air/Dirt						
Modelo	Ref	Ligação		Peso bruto		
				kg		EUR
Wilo-Voda Air/Dirt 22 mm	2198851	22 mm		2	C	374,-
Wilo-Voda Air/Dirt ¾"	2198852	Rp ¾"		1,9	S	434,-
Wilo-Voda Air/Dirt 1"	2198853	Rp 1"		2,4	S	501,-
Wilo-Voda Air/Dirt 1 ¼"	2198854	Rp 1 ¼"		2,8	S	539,-
Wilo-Voda Air/Dirt 1 ½"	2198855	Rp 1 ½"		2,7	S	582,-

Grupo de produto: PG14

Wilo-Voda Air/Dirt ... F						
Modelo	Ref	Ligação	Capacidade	Peso bruto		
			<i>l</i>	kg		EUR
Wilo-Voda Air/Dirt 50F (PN10)	2198822	DN 50	10	15,0	S	1.863,-
Wilo-Voda Air/Dirt 65F (PN10)	2198823	DN 65	10	15,0	S	1.978,-
Wilo-Voda Air/Dirt 80F (PN10)	2198824	DN 80	33	26,0	S	2.669,-
Wilo-Voda Air/Dirt 100F (PN10)	2198825	DN 100	33	28,5	S	2.820,-
Wilo-Voda Air/Dirt 125F (PN10)	2198826	DN 125	78	52,0	B	5.191,-
Wilo-Voda Air/Dirt 150F (PN10)	2198827	DN 150	78	56,00	B	5.557,-
Wilo-Voda Air/Dirt 200F (PN10)	2198828	DN 200	158	89,0	B	7.550,-

Grupo de produto: PG14

Wilo-Voda Dirt						
Modelo	Ref	Ligação	Capacidade	Peso bruto		
			l	kg		EUR
Wilo-Voda Dirt 22 mm	2198841	22 mm	0,22	1,3	C	266,-
Wilo-Voda Dirt ¾"	2198842	Rp ¾"	0,22	1,2	S	341,-
Wilo-Voda Dirt 1"	2198843	Rp 1"	0,35	1,5	S	416,-
Wilo-Voda Dirt 1 ¼"	2198844	Rp 1 ¼"	0,48	2	C	456,-
Wilo-Voda Dirt 1 ½"	2198845	Rp 1 ½"	0,48	2,1	S	501,-
Wilo-Voda Dirt 2"	2198846	Rp 2"	0,75	2,5	C	537,-

Grupo de produto: PG14

Wilo-Voda Dirt ... V						
Modelo	Ref	Ligação	Capacidade	Peso bruto		
			l	kg		EUR
Wilo-Voda Dirt 22 mm V	2198847	22 mm	0,4	1,9	C	298,-
Wilo-Voda Dirt ¾" V	2198848	Rp ¾"	0,4	1,9	S	374,-
Wilo-Voda Dirt 1" V	2198849	Rp 1"	0,5	2,1	S	516,-
Wilo-Voda Dirt 1 ¼" V	2198850	Rp 1 ¼"	0,5	2,8	S	539,-

Grupo de produto: PG14

Wilo-Voda Dirt ... F						
Modelo	Ref	Ligação	Capacidade	Peso bruto		
			l	kg		EUR
Wilo-Voda Dirt 50F (PN10)	2198815	DN 50	8	13,1	S	2.009,-
Wilo-Voda Dirt 65F (PN10)	2198816	DN 65	8	14,1	S	2.131,-
Wilo-Voda Dirt 80F (PN10)	2198817	DN 80	25	22,4	S	2.877,-
Wilo-Voda Dirt 100F (PN10)	2198818	DN 100	25	24,8	B	3.041,-
Wilo-Voda Dirt 125F (PN10)	2198819	DN 125	59	45,6	B	5.594,-
Wilo-Voda Dirt 150F (PN10)	2198820	DN 150	60	50	B	5.989,-
Wilo-Voda Dirt 200F (PN10)	2198821	DN 200	123	79,5	B	8.140,-

Grupo de produto: PG14

Acessório para Wilo-Voda Dirt ... F						
Modelo	Ref	Apto para				
						EUR
Voda Magnet kit	4261468	Remoção eficaz de partículas ferromagnéticas			S	297,-

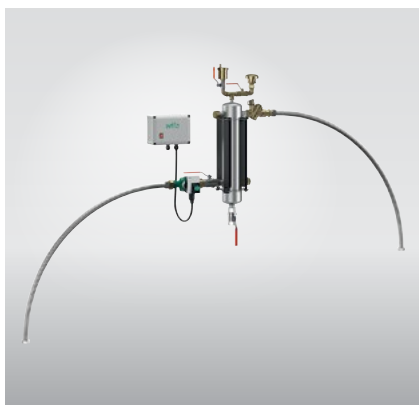

Wilo-SiClean



Tipo

Separador de partículas compacto, fornecido como um kit de montagem e fácil de instalar. Kit de montagem composto por componentes mecânicos e hidráulicos: bomba de circulação, separador de partículas, válvula de drenagem, limitador de caudal automático, purgador, painel de controlo para a bomba de circulação. Para montagem na parede ou no chão (consoante o tipo). O instalador é responsável pelas ligações de aspiração e de descarga, bem como pela alimentação elétrica. Drenagem manual do sistema

Aplicação

O Wilo-SiClean remove partículas magnéticas e não magnéticas dos sistemas de aquecimento através de fenómenos físicos naturais. Por outro lado, as microbolhas são libertadas pelo desgaseificador. Para instalações em edifícios comerciais (edifícios administrativos, hotéis, hospitais, centros comerciais, escolas, etc.) e redes de aquecimento e refrigeração.

Tabela de orientação para a selecção de modelos

Modelo	Volume de fluido na instalação
SiClean 0,5	0,5 – 1,0 m ³
SiClean 1	1,0 – 3,0 m ³
SiClean 2	3,0 – 10,0 m ³
SiClean 3	10,0 – 15,0 m ³
SiClean 4	15,0 – 20,0 m ³
SiClean 5	20,0 – 40,0 m ³

Características especiais/vantagens do produto

- Remoção de partículas magnéticas e não magnéticas do fluido e purga de microbolhas
- Elevada eficácia de limpeza devido a efeitos físicos (gravidade, filtração, efeitos magnéticos, efeito de desmanutenção de pressão)
- Fácil manuseamento devido à instalação simples, manutenção e ajustes simplificados
- Resistente à corrosão devido ao separador de partículas em aço inoxidável

Incluído

- Separador de partículas Wilo-SiClean (kit pré-montado)
- Painel de controlo
- Instruções de instalação e de utilização do Wilo-SiClean
- Instruções de montagem e de utilização da bomba de circulação

Grupo de produto: PG6

Wilo-SiClean						
Modelo	Alimentação elétrica	Peso bruto	Ref.			
		kg				
SiClean 0,5	1~230 V/50 Hz	18	4195118		B	6.342,-
SiClean 1	1~230 V/50 Hz	20	4195119		B	7.000,-
SiClean 2	1~230 V/50 Hz	22	4195120		B	7.761,-
SiClean 3	1~230 V/50 Hz	56	4195121		B	9.812,-
SiClean 4	1~230 V/50 Hz	70	4195122		B	12.239,-
SiClean 5	1~230 V/50 Hz	75	4195123		B	13.625,-



Wilo-SiClean Comfort

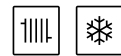

Tipo

Separador de partículas compacto e totalmente automático, fornecido na versão "Plug & Play", fácil de instalar. Sistema composto por componentes mecânicos e hidráulicos: bomba, separador incluindo câmara de recolha de partículas, dispositivo de descarga automática, dreno, quadro de comando SC para controlo da bomba e do dispositivo de lavagem. O sistema é colocado no local de instalação e fixado ao chão. O instalador é responsável pelas ligações de aspiração e de descarga, bem como pela alimentação elétrica. O sistema é esvaziado automaticamente graças à configuração do painel de controlo.

Aplicação

O Wilo-SiClean Comfort remove as partículas dos sistemas de aquecimento através de fenómenos físicos naturais. Para instalações em edifícios comerciais (edifícios administrativos, hotéis, hospitais, centros comerciais, escolas...) e redes de aquecimento e arrefecimento.

Incluído

- Separador de partículas Wilo-SiClean
- Instruções de montagem e de utilização Wilo-SiClean Comfort (incluindo a descrição da SC-box)

Tabela de orientação para a selecção de modelos

Modelo	Volume de fluido na instalação
SiClean Comfort 12	10 - 15 m ³
SiClean Comfort 15	10 - 22 m ³
SiClean Comfort 20	15 - 30 m ³
SiClean Comfort 25	10 - 40 m ³
SiClean Comfort 30	25 - 50 m ³
SiClean Comfort 40	40 - 80 m ³
SiClean Comfort 50	50 - 140 m ³
SiClean Comfort 65	60 - 200 m ³

Características especiais/vantagens do produto

- Máxima eficácia graças à combinação de efeitos físicos: forças centrífugas, magnetoforese e efeito de vórtice
- Instalação simples e rápida através da versão "Plug & Play"
- Máxima comodidade através da remoção automática e ajustável das partículas recolhidas na câmara de separação de instalador
- Elevada funcionalidade através da separação de todas as partículas magnéticas e não magnéticas do ar livre e das microbolhas no fluido, bem como da assistência no processo de desgaseificação
- Fácil manutenção graças ao funcionamento totalmente automático

- Instruções de montagem e de utilização da bomba Wilo-VeroLine-IPL...

Grupo de produto: PG6

Wilo-SiClean Comfort					
Modelo	Alimentação elétrica	Peso bruto	Ref.		
		kg			EUR
SiClean Comfort 12	3~400 V, 50 Hz	136,9	4194907	C	26.264,-
SiClean Comfort 15	3~400 V, 50 Hz	137	4194908	C	26.833,-
SiClean Comfort 20	3~400 V, 50 Hz	137,8	4194909	C	27.744,-
SiClean Comfort 25	3~400 V, 50 Hz	138,7	4194910	C	28.274,-
SiClean Comfort 30	3~400 V, 50 Hz	194,5	4194911	C	30.084,-
SiClean Comfort 40	3~400 V, 50 Hz	201,2	4194912	C	31.301,-
SiClean Comfort 50	3~400 V, 50 Hz	210,9	4194913	C	32.279,-
SiClean Comfort 65	3~400 V, 50 Hz	252,7	4194914	C	35.068,-

União de ferro fundido maleável

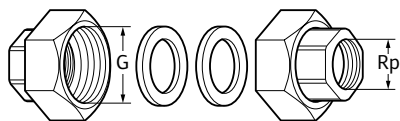

União para bombas de circulação

Acessórios de ligação com rosca interna para acoplamento a tubos de aço (DIN 2440) com rosca Whitworth de acordo com EN 10226-1

Grupo de produto: PG14

União de ferro fundido (FBM)

Ligação	Embalagem	Peso bruto	Ref.			Para bombas Wilo...
		kg			EUR	
Rp ½ x G 1	1 juego	0,3	4090808	S	24,-	Diâmetro nominal15
Rp ¾ x G 1½	1 juego	0,5	61361	S	52,-	Diâmetro nominal25
Rp 1 x G 1½	1 juego	0,4	4092741	S	18,-	Diâmetro nominal25
Rp 1 x G 2	1 juego	0,7	4233257	S	31,-	Diâmetro nominal30
Rp 1¼ x G 2	1 juego	0,8	4092742	S	20,-	Diâmetro nominal30

1 juego de racores compuesto de: 2 tuercas de unión, 2 juntas planas y 2 piezas de inserción

Uniões de latão

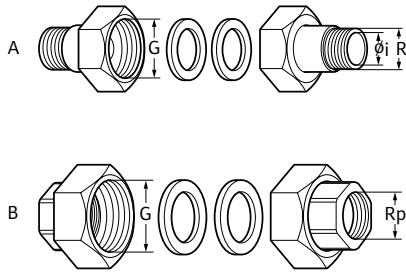

Uniões para bombas de circulação de água potável

Material latão (MS)

Fig. A: Uniões especiais com rosca externa Whitworth (EN 10226-1) e furo interior para ligação opcional roscada ou soldada em tubo de cobre (EN 1057)

Fig. B: Uniões com rosca interna para acoplamento a tubo de cobre (EN 1057) com rosca Whitworth de acordo com EN 10226-1

Grupo de produto: PG14

Uniões de latão (MS)							
Ligação	Embalagem	Peso bruto	Plano de Dimensões	Ref.		Para bombas Wilo...	
		kg			🚚	EUR	
R ½ / Ø 15 i x G 1	1 juego	0,3	A	4092743	S	30,-	..-Z NOVA.. y Star-Z 20/1
Rp ½ x G1	1 juego	0,15	B	4141057	S	32,-	..-Z NOVA.. y Star-Z 20/1
Rp ¾ x G 1¼	1 juego	0,4	B	4233251	S	60,-	TOP-Z 20/4, Star-Z 20/4-5-7, Stratos PICO-Z 20
R 1 / Ø 28 i x G 1½	1 juego	0,7	A	112047195	S	48,-	Diâmetro nominal25
Rp 1 x G 1½	1 juego	0,44	B	4233253	S	50,-	Diâmetro nominal25
R 1¼ / Ø 35 i x G 2	1 juego	1,1	A	112082691	S	63,-	Diâmetro nominal30
Rp 1¼ x G 2	1 juego	1,1	B	2849309	S	63,-	Diâmetro nominal30

1 conjunto de acessórios composto por: 2 porcas de capa (cromadas com ferro fundido maleável branco), 2 juntas planas e 2 inserções (latão CW 614N), ligação roscada ou soldada

Grupo de produto: PG14

Adaptador de latão (anel roscado)							
Tipo	Embalagem	Peso bruto	Ref.			Para bombas Wilo...	
		kg			🚚	EUR	
Adaptador G 1½/G 2	1 conjunto	0,2	4105914	S		48,-	Bombas com Ligação roscada DN 25 (1")

Adaptador para bombas Wilo com ligação roscada DN 25 em ligação de tubo DN 30. A compressão da bomba é mantida com o adaptador (extensão 0 mm).

1 conjunto de anéis roscados composto por 2 anéis, incluindo vedantes.



Conjunto de contra-flange de Wilo

Duas flanges para soldar em aço de acordo com a norma EN 1092-1, tipo 11 com colar para soldar a tubos, incluindo juntas, parafuso/porca para ligações a outra flange

Modelo PN 6

DN 32 - DN 65

2 contra-flanges em aço (EN 1092-1/11 B2)

2 juntas planas e 8 parafusos/porcas M12

DN 80 - DN 100

2 contra-flanges em aço (EN 1092-1/11 B2)

2 juntas planas e 8 parafusos/porcas M16

Modelo PN 10

DN 32 - DN 65

2 contra-flanges em aço (EN 1092-1/11 B2)

2 juntas planas e 8 parafusos/porcas M16

DN 80 - DN 100

2 contra-flanges em aço (EN 1092-1/11 B2)

2 juntas planas e 16 parafusos/porcas M16

Grupo de produto: PG14

Conjunto de contra-flanges para soldar Wilo

Tipo	Diâmetro nominal da flange	Pressão nominal	Peso bruto	Ref.		
	DN	bar	kg			EUR
Conjunto de contra-flange	32	PN 6	3,0	2105576	A	76,-
Conjunto de contra-flange	40	PN 6	3,4	2105578	S	109,-
Conjunto de contra-flange	50	PN 6	3,6	2105580	A	82,-
Conjunto de contra-flange	65	PN 6	4,4	2105582	S	104,-
Conjunto de contra-flange	80	PN 6	6,6	2105584	A	93,-
Conjunto de contra-flange	100	PN 6	8,0	2105586	S	125,-
Conjunto de contra-flange	32	PN 10	4,6	2105577	A	115,-
Conjunto de contra-flange	40	PN 10	5,0	2105579	S	144,-
Conjunto de contra-flange	50	PN 10	6,2	2105581	A	176,-
Conjunto de contra-flange	65	PN 10	7,6	2105583	A	191,-
Conjunto de contra-flange	80	PN 10	10,2	2105585	A	206,-
Conjunto de contra-flange	100	PN 10	11,8	2105587	A	220,-

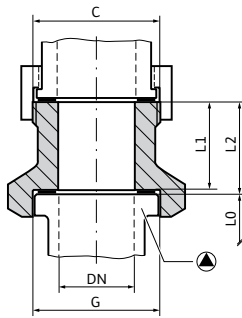

Adaptadores rosca-rosca Wilo-R

Os adaptadores Wilo-R foram concebidos para a compensação em ligações de tubos. Os adaptadores R5, R12 e R22 em latão CW 612 N são adequados para sistemas de recirculação de água quente sanitária. Se não existirem adaptadores, é necessária uma modificação da tubagem.

Grupo de produto: PG14

Adaptadores para compensação de comprimento Wilo-R

Modelo	Bomba nova		Tubagem		Dimensões		Materiais	Peso aprox.	Ref.		EUR
	DN	G	C	DN	L1	L2					
					mm		kg				
R 24	25	G 1½	R 1½	25	18	20	GG	0,3	110880596	A	75,-
R 1	25	G 1½	R 1½	25	28	30	GG	0,4	110786891	A	77,-
R 2	25	G 1½	R 1½	25	38	40	GG	0,5	110626790	A	82,-
R 5	25	G 1½	R 2	32	3	5	MS	0,1	110678298	A	116,-
R 6	25	G 1½	R 2	32	13	15	GG	0,4	110678493	A	78,-
R 7	25	G 1½	R 2	32	18	20	GG	0,5	110787094	A	77,-
R 12	25	G 1½	R 2¼	40	3	5	MS	0,2	110788294	A	82,-
R 8	32	G 2	R 2	32	18	20	GG	0,4	110627199	A	74,-
R 11	32	G 2	R 2	32	68	70	GG	1,1	110627590	S	106,-
R 14	32	G 2	R 2	32	38	40	GG	0,6	110627497	A	85,-
R 10	32	G 2	R 2	32	28	30	GG	0,5	110627394	A	76,-
R 9	32	G 2	R 2	32	23	25	GG	0,5	110627291	A	77,-
R 22	32	G 2	R 2	32	38	40	MS	0,9	110680092	A	176,-

Indicação: Inclui 1 adaptador e 2 vedantes.

GG = ferro fundido cinzento, MS = latão

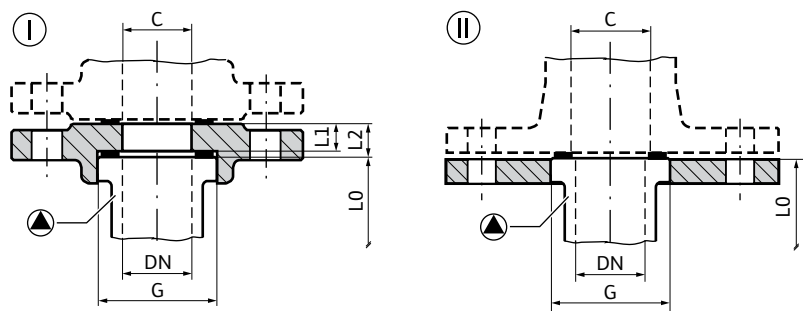

Adaptadores rosca-flange RF da Wilo

Os adaptadores flangeados Wilo-RF são adequados, salvo exceção, para a compensação do comprimento em tubagem com flanges PN 6 (RF 4, RF 5, RF 6 e também em PN 16). Para a compensação do comprimento com flanges PN 10/16 é necessário modificações na tubagem.

RF7 (flange oval, diâmetro dos furos D.80)
RF 8 (flange quadrada, diâmetro dos furos D.90)

Grupo de produto: PG14

Adaptadores rosca-flange Wilo-RF															
Modelo	Bomba nova		Tubagem	Tipo	Dimensões		Material	Peso aprox. PN 6	Ref.		Peso aprox. PN 10/16		Ref.		
	DN	G			C	L1					L2	m kg			m kg
					mm										
RF 7	25	G 1½	DN 25	II	-	-	GG	0,3	110628790	A	61,-	-	-	-	
RF 10	25	G 1½	DN 25	I	25,5	30	GG	1,1	110851499	A	102,-	-	-	-	
RF 9	25	G 1½	DN 40	I	15,5	20	GG	1,4	110679395	S	121,-	-	-	-	
RF 13	25	G 1½	DN 50	I	25,5	30	GG	2,1	110679498	A	133,-	-	-	-	
RF 1	32	G 2	DN 32	II	-	-	GG	1,1	110627990	A	100,-	-	-	-	
RF 2	32	G 2	DN 32	I	2,5	7	GG	1,4	110680298	A	116,-	-	-	-	
RF 3	32	G 2	DN 32	I	15,5	20	GG	1,5	110680596	S	117,-	-	-	-	
RF 4	32	G 2	DN 32	I	30,5	35	GG	1,8	110680699	A	135,-	2,6	110680791	A	168,-
RF 0	32	G 2	DN 40	II	-	-	GG	1,4	110679796	S	100,-	-	-	-	
RF 8	32	G 2	DN 40	I	5,5	10	GG	1,1	110680997	A	106,-	-	-	-	
RF 12	32	G 2	DN 40	I	5,5	10	GG	1,4	110851797	A	123,-	-	-	-	
RF 11	32	G 2	DN 50	II	-	-	GG	1,9	110679899	A	125,-	-	-	-	
RF 5	32	G 2	DN 50	I	15,5	20	GG	1,8	110787197	A	136,-	3,2	110791299	A	192,-
RF 6	32	G 2	DN 50	I	30,5	35	GG	2,1	110787290	A	156,-	3,4	110791391	A	198,-

Nota: Inclui: 1 anel de flange, 2 juntas e parafusos.

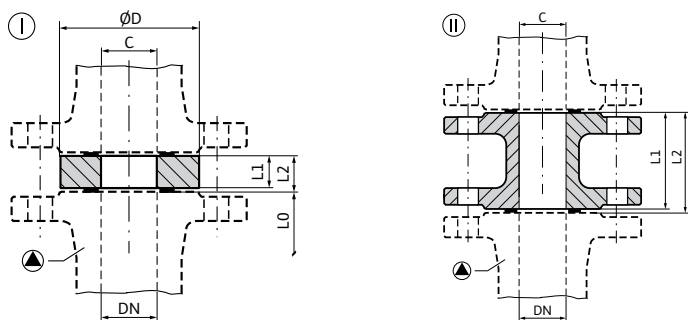

Adaptadores de Comprimento de flange F da Wilo

Os adaptadores de compressão Wilo-F destinam-se à compensação com flanges PN 6 ou PN 16, com algumas excepções.

No caso de bombas com flanges combinadas, devem ser utilizadas as anilhas incluídas no fornecimento. O adaptador com flange F1-MS CW em latão F1-MS 612 N é adequado para sistemas de recirculação de AQS.

Grupo de produto: PG14

Adaptadores de compensação em ligações flangeadas Wilo-F

Modelo	Bomba nova	Tubagem	Tipo	Dimensões			Peso aprox. PN 6		Ref.	Disponibilidade	Peso aprox. PN 10/16		Ref.	Disponibilidade	EUR
				DN	C	L1	L2 mm	Ø D			m kg	m kg			
F 0	40	DN 40	I	13	15	91	0,8	110842497	S	72,-	1,1	110842590	S	79,-	
F 1	40	DN 40	I	28	30	91	1,4	110586593	S	83,-	1,7	110586696	S	98,-	
F 1-MS	40	DN 40	I	28	30	91	1,6	2060865	S	160,-	1,9	2060920	S	173,-	
F 26	40	DN 40	I	48	50	91	2,2	110851098	S	120,-	2,5	110851190	S	142,-	
F 2	50	DN 50	I	8	10	106	0,7	110787690	S	72,-	1,0	110791494	S	72,-	
F 3	50	DN 50	I	18	20	106	1,3	110623098	S	79,-	1,6	110623190	S	85,-	
F 4	50	DN 50	I	28	30	106	1,7	110681292	S	96,-	2,0	110681395	S	108,-	
F 5	50	DN 50	I	33	35	106	2,0	110623293	S	105,-	2,4	110623396	S	114,-	
F 40	50	DN 50	II	158	160	-	-	-	-	-	7,4	2101156	A	642,-	
F 9	65	DN 65	I	8	10	126	0,9	110787896	S	83,-	1,3	110791690	S	98,-	
F 10	65	DN 65	I	18	20	126	1,5	110624092	S	98,-	1,9	110624195	S	108,-	
F 11	65	DN 65	I	28	30	126	2,1	110624298	S	104,-	2,5	110624390	S	113,-	
F 28	65	DN 65	I	38	40	126	3,1	110681498	S	120,-	3,4	110681590	S	142,-	
F 29	65	DN 65	I	43	45	126	3,2	110681693	S	146,-	4,5	110681796	S	174,-	
F 41	65	DN 65	II	133	135	-	-	-	-	-	8,3	2101157	A	750,-	
F 30	80	DN 80	I	23	25	141	2,5	110788099	S	75,-	3,3	110681991	S	138,-	
F 42	80	DN 80	II	138	140	-	-	-	-	-	11,6	2101158	A	870,-	
F 16	80	DN 80	I	8	10	141	1,3	110788099	S	75,-	-	-	-	-	
F 17	80	DN 80	I	18	20	141	2,2	110625097	S	101,-	-	-	-	-	
F 18	80	DN 80	I	38	40	141	3,7	110625292	S	134,-	-	-	-	-	
F 34	100	DN 100	I	33	35	161	3,9	110851293	S	173,-	3,8	110851396	S	189,-	
F 35	100	DN 100	I	53	55	161	5,7	110862592	S	174,-	5,8	110862695	S	238,-	
F 43	100	DN 100	II	188	190	-	-	-	-	-	13,3	2101159	A	950,-	

Nota: Inclui: 1 adaptador, 2 juntas e parafusos

☑ = S - em stock ; A - aprox 2 semanas ; B - aprox 3 semanas ; C - aprox 4 semanas ; D - sob consulta
Reservado ao direito de introduzir modificações, para mais informação técnica consulte os nossos catálogos.

Aquecimento, climatização e refrigeração

Grupo de produto: PG14

Adaptador para a substituição de bombas de flange com buçim

Modelo	Diâmetro nominal da flange	Pressão nominal	Comprimento do adaptador/Comprimento a compensar	Ref.		EUR
	DN	PN bar	mm			
Kit para adaptador A40-40	40	16	40	2117416	A	179,-
Kit para adaptador A40-60 SET	40	16	60	2085210	A	241,-
Kit para adaptador A40-100	40	16	100	2085211	A	320,-
Kit para adaptador A40-160	40	16	160	2119558	A	1.058,-
Kit para adaptador A65-20	65	16	20	2085470	A	151,-
Kit para adaptador A65-45	65	16	45	2085471	A	230,-
Kit para adaptador A80-10	80	16	10	2085472	A	109,-
Kit para adaptador A80-50	80	16	50	2085212	A	383,-
Kit para adaptador A80-60	80	16	60	2085213	A	330,-

Grupo de produto: PG14

Kits de consola para montagem no solo de bombas Inline e Monobloco

Modelo	Quantidade	Ref.	Grupo de produto		EUR
SET F 2-12	2	2085234	A	PG14	145,-
SET F 3-12	3	2040967	S	PG14	162,-
SET F 3-14	3	2040968	S	PG14	191,-
SET F 3-18	3	2040969	S	PG14	408,-

Grupo de produto: PG14

Kits de consola para montagem na parede

Modelo	Bombas duplas	Ref.		EUR
SET F 3-12	Stratos MAXO-D 32/..., Stratos MAXO-D 40/..., Stratos MAXO-D 50/..., Stratos MAXO-D 65/..., Stratos MAXO-D 80/...	2040967	S	162,-

1 conjunto = 3 pés de apoio, incluindo parafusos

Equipamento/função

Suporte para instalação no solo ou estrado das bombas monobloco. É composto por vários elementos (o número depende do tipo de bomba), concebidos para serem aparafusados no solo ou estrado ou aos pés da bomba hidráulica/motor. Os suportes asseguram uma fixação segura da bomba no solo ou estrado. Estão disponíveis vários conjuntos para o sistema hidráulico e o motor. Além disso, compensam as diferenças de altura entre a bomba e o motor, se o corpo da bomba for maior do que a altura do veio do motor ou vice-versa. Isto evita o mau funcionamento da bomba e o desgaste prematuro do empanque mecânico.

Grupo de produto: PG14

Suporte hidráulica			
	Ref.		EUR
Suporte para hidráulico H20 (50/200)	4213026	C	228,-
Suporte para hidráulico H20 (65/200)	4213030	C	299,-
Suporte para hidráulico H25	4213039	B	624,-
Suporte para hidráulico H28	4213027	C	482,-
Suporte para hidráulico H30	4213034	B	609,-
Suporte para hidráulico H45	4213031	C	354,-
Suporte para hidráulico H48	4213028	B	594,-
Suporte para hidráulico H55	4213029	B	594,-
Suporte para hidráulico H55	4213033	B	570,-
Suporte para hidráulico H55	4213040	B	940,-
Suporte para hidráulico H80	4213032	C	805,-
Suporte para hidráulico H80	4213035	B	652,-
Suporte para hidráulico H85	4213038	B	963,-
Suporte para hidráulico H110	4213036	B	1.212,-

Grupo de produto: PG14

Suporte motor			
	Ref.		EUR
Suporte para motor H20 BG.160	4213065	C	391,-
Suporte para motor H20 BG. 315	4213077	B	1.131,-
Suporte para motor H25 BG.200	4213067	C	362,-
Suporte para motor H25 BG.315	4213059	B	1.200,-
Suporte para motor H28 BG.132	4213054	C	402,-
Suporte para motor H30 BG.250	4213058	C	526,-
Suporte para motor H35 BG.280	4213075	C	748,-
Suporte para motor H40 BG.160	4213056	C	479,-
Suporte para motor H45 BG.132	4213078	D	539,-
Suporte para motor H48 BG.112	4213063	C	452,-
Suporte para motor H50 BG.200	4213057	C	568,-
Suporte para motor H55 BG.225	4213071	C	735,-
Suporte para motor H65 BG.160	4213044	C	391,-
Suporte para motor H65 BG.250	4213073	C	940,-
Suporte para motor H68 BG.132	4213041	C	352,-
Suporte para motor H70 BG.180	4213047	C	430,-
Suporte para motor H80 BG.200	4213051	C	489,-
Suporte para motor H90 BG.160	4213045	C	508,-
Suporte para motor H93 BG.132	4213042	D	408,-
Suporte para motor H90 BG.225	4213053	C	553,-
Suporte para motor H100 BG.180	4213048	C	560,-
Suporte para motor H115 BG.200	4213052	C	779,-
Suporte para motor H118 BG.132	4213043	C	499,-
Suporte para motor H120 BG.160	4213046	C	661,-
Suporte para motor H148 BG.132	4213025	C	1.060,-

 = S – em stock ; A – aprox 2 semanas ; B – aprox 3 semanas ; C – aprox 4 semanas ; D – sob consulta
Reservado ao direito de introduzir modificações, para mais informação técnica consulte os nossos catálogos.

Isolamento térmico Wilo



Wilo-Climaform para a série Stratos MAXO



Isolamento térmico para a série Yonos PICO com flange do motor tamanho 14



Isolamento térmico para a série Wilo-Yonos MAXO

Aplicação

Para o isolamento térmico do corpo da bomba, em aplicações de aquecimento e ar condicionado

Características especiais/vantagens do produto

- Reduz a perda de calor da bomba até 85% (dependendo da potência elétrica P1)
- Reduz o consumo total de energia do sistema de aquecimento
- Poupa nos custos de energia
- Resistente à humidade, sais, muitos ácidos, a maioria das gorduras e solventes
- Assegura uma distribuição uniforme da temperatura na bomba
- Protege a bomba contra a humidade externa (Wilo-Climaform)
- Sem contaminação das águas subterrâneas, sem propulsores, sem formaldeído

Grupo de produto: PG14

Isolamento para aplicações de climatização

Modelo	Peso bruto aprox.	Ref.		EUR
	kg			
ClimaForm Stratos MAXO 25/0,5-4/6-12	0,5	2201729	A	405,-
ClimaForm Stratos MAXO 30/0,5-4/6-14	0,5	2201730	A	405,-
ClimaForm Stratos MAXO 32/0,5-8/10/12	1	2201731	A	424,-
ClimaForm Stratos MAXO 32/0,5-16	1	2201732	A	424,-
ClimaForm Stratos MAXO 40/0,5-4/8/10	1	2201733	A	452,-
ClimaForm Stratos MAXO 40/0,5-12/16	1,1	2201734	A	452,-
ClimaForm Stratos MAXO 50/0,5-6/10	1,1	2201735	A	489,-
ClimaForm Stratos MAXO 50/0,5-8	1,1	2201736	A	489,-
ClimaForm Stratos MAXO 50/0,5-9/12	1,7	2201737	A	489,-
ClimaForm Stratos MAXO 50/0,5-14/16	1,9	2201738	A	522,-
ClimaForm Stratos MAXO 65/0,5-6/9	1,8	2201739	A	563,-
ClimaForm Stratos MAXO 65/0,5-12/16	2	2201740	A	606,-
ClimaForm Stratos MAXO 80/0,5-6/12/16	2,2	2201741	A	652,-
ClimaForm Stratos MAXO 100/0,5-6/12	2,4	2201742	A	705,-

= S - em stock ; A - aprox 2 semanas ; B - aprox 3 semanas ; C - aprox 4 semanas ; D - sob consulta
 Reservado ao direito de introduzir modificações, para mais informação técnica consulte os nossos catálogos.

Grupo de produto: PG14

Isolamento térmico					
Modelo	Peso bruto	Para bombas Wilo...	Ref.		
	kg				EUR
Isolamento térmico FS14	0,2	Bombas de circulação para aquecimento Yonos PICO e Stratos PICO a partir da data de fabrico 09/2015 e Varios PICO. Isolamento térmico tamanho 14	4206066	S	43,-
Isolamento DN25/30-24 KIT	0,1	Yonos MAXO 25(30)/0,5-7 Yonos MAXO 25(30)/0,5-10	2123369	S	38,-
Isolamento DN25/30-34 KIT	0,1	Yonos MAXO 25(30)/0,5-12	2123370	S	38,-
Isolamento DN32-24 KIT	0,1	Yonos MAXO 32/0,5-10	2107633	D	41,-
Isolamento DN40-24 KIT	0,2	Yonos MAXO 40/0,5-4	2123371	S	58,-
Isolamento DN40-34 KIT	0,1	Yonos MAXO 40/0,5-8 Yonos MAXO 32/0,5-11	2123372	S	58,-
Isolamento DN40-44 KIT	0,2	Yonos MAXO 40/0,5-12	2123373	S	58,-
Isolamento DN40-54 KIT	0,2	Yonos MAXO 40/0,5-16	2123374	S	58,-
Isolamento DN50-34 KIT	0,2	Yonos MAXO 50/0,5-8	2123375	A	70,-
Isolamento DN50-44 KIT	0,2	Yonos MAXO 50/0,5-9 Yonos MAXO 50/0,5-12	2123376	S	70,-
Isolamento DN50-64 KIT	0,4	Yonos MAXO 50/0,5-16	2123377	A	70,-
Isolamento DN65-44 KIT	0,2	Yonos MAXO 65/0,5-9	2123378	A	85,-
Isolamento DN65-54 KIT	0,4	Yonos MAXO 65/0,5-12	2123379	A	85,-
Isolamento DN65-64 KIT	0,4	Yonos MAXO 65/0,5-16	2123380	A	85,-
Isolamento DN80-54/64 KIT	0,4	Yonos MAXO 80/0,5-6 Yonos MAXO 80/0,5-12	2123381	A	91,-
Isolamento DN100-64 KIT	0,4	Yonos MAXO 100/0,5-12	2152297	A	94,-

Grupo de produto: PG15

Isolamento para aplicações A.Q.S.					
Modelo	Peso bruto	Para bombas Wilo...	Ref.		
	kg				EUR
Isolamento térmico Star	0,2	Star-Z 20/1, com 140 mm, Star-Z 25, com 180 mm Isolamento térmico tamanho 14	4046444	S	43,-
Isolamento MG.23 KIT	0,1	Yonos MAXO-Z 25(30)/0,5-7 Yonos MAXO-Z 25/0,5-10	2051172	A	28,-
Isolamento MG.33(30/1-12)KIT	0,1	Yonos MAXO-Z 30/0,5-12	2037924	A	38,-
Isolamento MG.33 KIT	0,1	Yonos MAXO-Z 40/0,5-8	2037925	A	38,-
Isolamento MG.43(40/1-12)KIT	0,2	Yonos MAXO-Z 40/0,5-12	2051210	A	41,-
Isolamento MG.43 KIT	0,2	Yonos MAXO-Z 50/0,5-9	2042946	A	45,-
Isolamento MG.53 KIT	0,3	Yonos MAXO-Z 65/0,5-12	2058023	B	49,-
Isolamento I32/0,5-16 KIT	0,1	Yonos Maxo-Z 32/0,5-16	2194871	A	31,-
Isolamento MG.63(50/1-16) KIT	0,3	Yonos Maxo-Z 50/0,5-16	2153140	A	50,-
Isolamento MG.63(65/1-16) KIT	0,3	Yonos Maxo-Z 65/0,5-16	2153139	A	53,-

O kit de isolamentos correspondente ao Yonos Maxo-Z 40/0,5-16 é o 2123374 (KIT de isolamentos DN40-54) que aparece na tabela de isolamentos para aquecimento.

**Designação**

Exemplo:	Wilo-SCe-H-1x10A-T34-WM-PKG
SCe	Série
H	Aquecimento, climatização e refrigeração
1	Nº de bombas
10A	Corrente nominal do motor (A)
T34	3~400V (M: 1~230V)
WM	Fixação na parede
PKG	Com embalagem



Quadro Wilo-SCe-HVAC

Tipo

Quadros de comando *Smart* de regulação contínua para controlo de bombas em versões de rotor húmido e de rotor seco (controladores de uma e várias bombas)

Modelo SCe:

Controlo das bombas eletrónicas ou bombas com conversor de frequência integrado ou externo

Aplicação

Para o ajuste contínuo da velocidade a setpoints variáveis de sistemas com uma, duas ou várias bombas (até 4 bombas). O controlo é efectuado mediante a pressão diferencial Δp , a temperatura de ida/retorno do fluído ($\pm T$) ou a temperatura diferencial (ΔT). Dependendo dos requisitos de carga, as bombas de carga máxima são automaticamente ligadas ou desligadas. Se mais do que uma bomba estiver a funcionar ao mesmo tempo, a bomba que está sujeita à variação é a última bomba que foi ligada, enquanto as outras permanecem à velocidade máxima.

Indicação

- Modelos dos quadros: WM (Fixação na parede), BM (quadro de instalação no solo)
- Alimentação eléctrica: 3~400 V, 50 Hz; 1~230 V, 50/60 Hz

Características especiais/vantagens do produto

- Operação simples: Ecrã, símbolos e orientação do menu semelhantes aos das actuais bombas de rotor seco Wilo
- Instalação cómoda: Acesso protegido por código ao menu de serviço, memória do histórico de avarias com até 16 mensagens individuais
- Instalação fiável: Indicação contínua do estado da bomba e do sistema, bem como da pressão disponível atual, SBM e SSM de série. Outras mensagens de avaria/mensagens de alarme podem ser emitidas opcionalmente através de uma placa de sinalização opcional ou outra ferramenta de comunicação (por exemplo, sistemas de bus).
- Parâmetros de regulação alargados: 2 setpoints ajustáveis, possibilidade de alteração remota do setpoint
- Capacidade de comunicação através de sistemas de bus: Modbus RTU (RS 232) incluído, BACnet (custo adicional)

Grupo de produto: PG14

Quadro Wilo-SCe-HVAC

Modelo	Número máximo de bombas que podem ser controladas	Intensidad nominal máximo por bomba	Ref.		EUR
SCe-HVAC 1 x-M-WM	1	*	2541271	 C	2.575,-
SCe-HVAC 2 x-M-WM	2	*	2541272	C	2.627,-
SCe-HVAC 3 x-M-WM	3	*	2541273	C	2.678,-
SCe-HVAC 4 x-M-WM	4	*	2541274	C	2.730,-
SCe-HVAC 1 x 10 A-M-WM	1	10	2542281	C	3.238,-
SCe-HVAC 2 x 10 A-M-WM	2	10	2542282	C	3.393,-
SCe-HVAC 3 x 10 A-M-WM	3	10	2542283	C	3.554,-
SCe-HVAC 3 x 10A-T34-WM	3	10	2545256	C	3.924,-
SCe-HVAC 3 x 13A-T34-WM	3	13	2545260	C	3.924,-
SCe-HVAC 3 x 16A-T34-WM	3	16	2545264	C	3.924,-
SCe-HVAC 3 x 24A-T34-WM	3	24	2545268	C	4.333,-
SCe-HVAC 3 x 49A-T34-WM	3	49	2545280	C	6.052,-

* não inclui circuitos de força

**Designação**

Exemplo:	Wilo-SC-H-4x24A-FC-T34-DOL-WM-PKG
SC/	Série
H	Aquecimento, climatização e refrigeração
4	Nº de bombas
24A	Corrente nominal do motor (A)
FC	Variador de velocidade (único) incorporado no quadro
T34	3~400V
DOL	Arranque direto para bombas de pico de carga (SD: Arranque estrela-triângulo para bombas de pico de carga)
WM	Fixação na parede (BM: quadro de instalação no solo)



Quadro Wilo-SC/SC-FC-HVAC

Tipo

Quadro de regulação contínua *Smart* para controlo de bombas em versão de rotor seco (sistemas com uma ou várias bombas)

Modelo SC:

Ativação da bomba de velocidade constante através de contactores (ligação em cascata)

Modelo SC-FC:

Ativação de bombas com velocidade constante através de contactores (cascata); no entanto, uma das bombas (base) será controlada pelo variador de velocidade, enquanto as outras funcionarão em cascata na carga máxima.

Aplicação

Para o ajuste contínuo da velocidade a setpoints variáveis de sistemas de bomba simples, dupla ou multibombas (até 4 bombas). A regulação é efectuada em função da pressão diferencial Δp , da temperatura de ida/retorno do fluído ($\pm T$) ou da temperatura diferencial (ΔT). Nos sistemas com controlo de velocidade, apenas a bomba base é controlada. Dependendo dos requisitos da instalação em cada instante, as bombas de carga máxima serão ligadas ou desligadas automaticamente e a bomba base assumirá o setpoint programado.

Indicação

- Fixação na parede (WM)
- Quadro de instalação no solo (BM)
- Alimentação eléctrica 3~400 V, 50 Hz

Características especiais/vantagens do produto

- Operação fácil: Ecrã, símbolos e orientação do menu semelhantes aos das actuais bombas de rotor seco Wilo
- Instalação cómoda: Acesso protegido por código ao menu de serviço, histórico de memória de avarias com até 16 mensagens individuais
- Instalação fiável: Indicação permanente do estado da bomba e do sistema e do valor real disponível no ecrã
- SBM e SSM como padrão, outras mensagens de erro/mensagens de alarme podem ser emitidas opcionalmente através de uma placa de sinalização opcional ou outra ferramenta de comunicação (por exemplo, sistemas de bus)
- Parâmetros de regulação alargados: 2 setpoints ajustáveis, possibilidade de alteração remota do setpoint
- Capacidade de comunicação através de sistemas de bus: Modbus RTU (RS 232) incluído, BACnet (custo adicional)

Grupo de produto: PG14

Quadro Wilo-SC-H sem conversor de frequência (velocidade fixa)

Modelo	Número máximo de bombas que podem ser controladas	Ref.		EUR
SC-H 1x1,6A-WM-DOL (arranque direto)	1	2545310	C	4.694,-
SC-H 2x1,6A-WM-DOL (arranque direto)	2	2545311	C	5.080,-
SC-H 3x1,6A-WM-DOL (arranque direto)	3	2545312	C	5.593,-
SC-H 4x1,6A-WM-DOL (arranque direto)	4	2545313	C	5.946,-
SC-H 1x2,4A-WM-DOL (arranque direto)	1	2545314	C	4.694,-
SC-H 2x2,4A-WM-DOL (arranque direto)	2	2545315	C	5.080,-
SC-H 3x2,4A-WM-DOL (arranque direto)	3	2545316	C	5.593,-
SC-H 4x2,4A-WM-DOL (arranque direto)	4	2545317	C	5.946,-
SC-H 1x4A-WM-DOL (arranque direto)	1	2545318	C	4.694,-
SC-H 2x4A-WM-DOL (arranque direto)	2	2545319	C	5.080,-
SC-H 3x4A-WM-DOL (arranque direto)	3	2545320	C	5.593,-
SC-H 4x4A-WM-DOL (arranque direto)	4	2545321	C	5.946,-
SC-H 1x6,3A-WM-DOL (arranque direto)	1	2545322	C	4.694,-
SC-H 2x6,3A-WM-DOL (arranque direto)	2	2545323	D	↙
SC-H 3x6,3A-WM-DOL (arranque direto)	3	2545324	C	5.593,-
SC-H 4x6,3A-WM-DOL (arranque direto)	4	2545325	C	5.946,-
SC-H 1x10A-WM-DOL (arranque direto)	1	2545326	C	5.662,-
SC-H 2x10A-WM-DOL (arranque direto)	2	2545327	C	6.068,-
SC-H 3x10A-WM-DOL (arranque direto)	3	2545328	C	4.728,-
SC-H 4x10A-WM-DOL (arranque direto)	4	2545329	C	5.131,-
SC-H 1x12A-WM-DOL (arranque direto)	1	2545330	C	4.869,-
SC-H 2x12A-WM-DOL (arranque direto)	2	2545331	C	5.330,-
SC-H 3x12A-WM-DOL (arranque direto)	3	2545332	C	5.875,-
SC-H 4x12A-WM-DOL (arranque direto)	4	2545333	C	6.352,-
SC-H 1x16A-WM-DOL (arranque direto)	1	2545334	C	5.063,-
SC-H 2x16A-WM-DOL (arranque direto)	2	2545335	C	5.593,-
SC-H 3x16A-WM-DOL (arranque direto)	3	2545336	C	6.668,-
SC-H 4x16A-WM-DOL (arranque direto)	4	2545337	C	7.235,-
SC-H 1x20A-WM-DOL (arranque direto)	1	2545338	D	↙
SC-H 2x20A-WM-DOL (arranque direto)	2	2545339	D	↙
SC-H 3x20A-WM-DOL (arranque direto)	3	2545340	D	↙
SC-H 4x20A-WM-DOL (arranque direto)	4	2545341	D	↙
SC-H 1x24A-WM-DOL (arranque direto)	1	2545342	C	5.382,-
SC-H 2x24A-WM-DOL (arranque direto)	2	2545343	C	6.052,-
SC-H 3x24A-WM-DOL (arranque direto)	3	2545344	C	7.340,-
SC-H 4x24A-WM-DOL (arranque direto)	4	2545345	C	8.592,-
SC-H 1x32A-WM-DOL (arranque direto)	1	2545346	C	5.505,-
SC-H 2x32A-WM-DOL (arranque direto)	2	2545347	C	6.245,-
SC-H 3x32A-WM-DOL (arranque direto)	3	2545348	C	7.624,-
SC-H 4x32A-WM-DOL (arranque direto)	4	2545349	C	8.592,-
SC-H 1x13A-WM-SD (arranque estrela-triângulo)	1	2545350	C	5.711,-
SC-H 2x13A-WM-SD (arranque estrela-triângulo)	2	2545351	C	6.687,-
SC-H 3x13A-WM-SD (arranque estrela-triângulo)	3	2545352	C	7.676,-
SC-H 4x13A-WM-SD (arranque estrela-triângulo)	4	2545353	C	8.592,-
SC-H 1x16A-WM-SD (arranque estrela-triângulo)	1	2545354	C	5.875,-

↙ = S - em stock ; A - aprox 2 semanas ; B - aprox 3 semanas ; C - aprox 4 semanas ; D - sob consulta
Reservado ao direito de introduzir modificações, para mais informação técnica consulte os nossos catálogos.

Quadro Wilo-SC-H sem conversor de frequência (velocidade fixa)				
Modelo	Número máximo de bombas que podem ser controladas	Ref.		EUR
SC-H 2x16A-WM-SD (arranque estrela-triângulo)	2	2545355	C	6.756,-
SC-H 3x16A-WM-SD (arranque estrela-triângulo)	3	2545356	C	7.834,-
SC-H 4x16A-WM-SD (arranque estrela-triângulo)	4	2545357	C	9.068,-
SC-H 1x19A-WM-SD (arranque estrela-triângulo)	1	2545358	D	↻
SC-H 2x19A-WM-SD (arranque estrela-triângulo)	2	2545359	D	↻
SC-H 3x19A-WM-SD (arranque estrela-triângulo)	3	2545360	D	↻
SC-H 4x19A-WM-SD (arranque estrela-triângulo)	4	2545361	D	↻
SC-H 1x24A-WM-SD (arranque estrela-triângulo)	1	2545362	D	↻
SC-H 2x24A-WM-SD (arranque estrela-triângulo)	2	2545363	C	7.057,-
SC-H 3x24A-WM-SD (arranque estrela-triângulo)	3	2545364	C	8.169,-
SC-H 4x24A-WM-SD (arranque estrela-triângulo)	4	2545365	C	9.561,-
SC-H 1x32A-WM-SD (arranque estrela-triângulo)	1	2545366	C	6.335,-
SC-H 2x32A-WM-SD (arranque estrela-triângulo)	2	2545367	C	7.464,-
SC-H 3x32A-BM-SD (arranque estrela-triângulo)	3	2545368	C	9.618,-
SC-H 4x32A-BM-SD (arranque estrela-triângulo)	4	2545369	C	10.146,-
SC-H 1x37,5A-WM-SD (arranque estrela-triângulo)	1	2545370	C	6.474,-
SC-H 2x37,5A-WM-SD (arranque estrela-triângulo)	2	2545371	C	7.800,-
SC-H 3x37,5A-BM-SD (arranque estrela-triângulo)	3	2545372	C	13.834,-
SC-H 4x37,5A-BM-SD (arranque estrela-triângulo)	4	2545373	C	15.137,-
SC-H 1x43A-WM-SD (arranque estrela-triângulo)	1	2545374	C	6.971,-
SC-H 2x43A-WM-SD (arranque estrela-triângulo)	2	2545375	D	↻
SC-H 3x43A-BM-SD (arranque estrela-triângulo)	3	2545376	C	15.280,-
SC-H 4x43A-BM-SD (arranque estrela-triângulo)	4	2545377	C	16.922,-

Grupo de produto: PG14

Quadro Wilo-SC-H .. FC com variador único no quadro

Modelo	Número máximo de bombas que podem ser controladas	Intensidade máx.	Ref.		
					EUR
				/	
				A	
					
SC-H 1x1,6A-FC-WM-DOL (arranque direto)	1	1,6	2545426	C	8.981,-
SC-H 2x1,6A-FC-WM-DOL (arranque direto)	2	1,6	2545427	C	9.545,-
SC-H 3x1,6A-FC-WM-DOL (arranque direto)	3	1,6	2545428	C	10.110,-
SC-H 4x1,6A-FC-WM-DOL (arranque direto)	4	1,6	2545429	C	10.675,-
SC-H 1x2,4A-FC-WM-DOL (arranque direto)	1	2,4	2545430	C	9.016,-
SC-H 2x2,4A-FC-WM-DOL (arranque direto)	2	2,4	2545431	C	9.583,-
SC-H 3x2,4A-FC-WM-DOL (arranque direto)	3	2,4	2545432	C	10.165,-
SC-H 4x2,4A-FC-WM-DOL (arranque direto)	4	2,4	2545433	C	10.691,-
SC-H 1x4A-FC-WM-DOL (arranque direto)	1	4	2545434	C	9.160,-
SC-H 2x4A-FC-WM-DOL (arranque direto)	2	4	2545435	C	9.740,-
SC-H 3x4A-FC-WM-DOL (arranque direto)	3	4	2545436	C	10.303,-
SC-H 4x4A-FC-WM-DOL (arranque direto)	4	4	2545437	C	10.921,-
SC-H 1x6,3A-FC-WM-DOL (arranque direto)	1	6,3	2545438	C	10.641,-
SC-H 2x6,3A-FC-WM-DOL (arranque direto)	2	6,3	2545439	C	11.187,-
SC-H 3x6,3A-FC-WM-DOL (arranque direto)	3	6,3	2545440	C	9.775,-
SC-H 4x6,3A-FC-WM-DOL (arranque direto)	4	6,3	2545441	C	10.411,-

SC-H .. FC com variador único no quadro					
Modelo	Número máximo de bombas que podem ser controladas	Intensidade máx.	Ref.		-
		I A			EUR
SC-H 1x10A-FC-WM-DOL (arranque direto)	1	10	2545442	C	11.627,-
SC-H 2x10A-FC-WM-DOL (arranque direto)	2	10	2545443	C	12.439,-
SC-H 3x10A-FC-WM-DOL (arranque direto)	3	10	2545444	C	10.851,-
SC-H 4x10A-FC-WM-DOL (arranque direto)	4	10	2545445	C	11.486,-
SC-H 1x12A-FC-WM-DOL (arranque direto)	1	12	2545446	C	18.491,-
SC-H 2x12A-FC-WM-DOL (arranque direto)	2	12	2545447	C	19.462,-
SC-H 3x12A-FC-WM-DOL (arranque direto)	3	12	2545448	C	20.345,-
SC-H 4x12A-FC-BM-DOL (arranque direto)	4	12	2545449	C	21.032,-
SC-H 1x16A-FC-BM-DOL (arranque direto)	1	16	2545450	C	19.001,-
SC-H 2x16A-FC-BM-DOL (arranque direto)	2	16	2545451	C	20.113,-
SC-H 3x16A-FC-BM-DOL (arranque direto)	3	16	2545452	C	21.455,-
SC-H 4x16A-FC-BM-DOL (arranque direto)	4	16	2545453	C	22.689,-
SC-H 1x20A-FC-BM-DOL (arranque direto)	1	20	2545454	D	↻
SC-H 2x20A-FC-BM-DOL (arranque direto)	2	20	2545455	D	↻
SC-H 3x20A-FC-BM-DOL (arranque direto)	3	20	2545456	D	↻
SC-H 4x20A-FC-BM-DOL (arranque direto)	4	20	2545457	D	↻
SC-H 1x24A-FC-BM-DOL (arranque direto)	1	24	2545458	C	21.032,-
SC-H 2x24A-FC-BM-DOL (arranque direto)	2	24	2545459	C	21.896,-
SC-H 3x24A-FC-BM-DOL (arranque direto)	3	24	2545460	C	23.836,-
SC-H 4x24A-FC-BM-DOL (arranque direto)	4	24	2545461	C	24.718,-
SC-H 1x32A-FC-BM-DOL (arranque direto)	1	32	2545462	C	23.042,-
SC-H 2x32A-FC-BM-DOL (arranque direto)	2	32	2545463	C	24.645,-
SC-H 3x32A-FC-BM-DOL (arranque direto)	3	32	2545464	C	26.624,-
SC-H 4x32A-FC-BM-DOL (arranque direto)	4	32	2545465	C	28.601,-
SC-H 1x13A-FC-BM-SD (arranque estrela-triângulo)	1	13	2545466	C	19.073,-
SC-H 2x13A-FC-BM-SD (arranque estrela-triângulo)	2	13	2545467	C	20.645,-
SC-H 3x13A-FC-BM-SD (arranque estrela-triângulo)	3	13	2545468	C	22.230,-
SC-H 4x13A-FC-BM-SD (arranque estrela-triângulo)	4	13	2545469	C	24.048,-
SC-H 1x16A-FC-BM-SD (arranque estrela-triângulo)	1	16	2545470	C	19.584,-
SC-H 2x16A-FC-BM-SD (arranque estrela-triângulo)	2	16	2545471	D	↻
SC-H 3x16A-FC-BM-SD (arranque estrela-triângulo)	3	16	2545472	D	↻
SC-H 4x16A-FC-BM-SD (arranque estrela-triângulo)	4	16	2545473	C	24.860,-
SC-H 1x19A-FC-BM-SD (arranque estrela-triângulo)	1	19	2545474	D	↻
SC-H 2x19A-FC-BM-SD (arranque estrela-triângulo)	2	19	2545475	D	↻
SC-H 3x19A-FC-BM-SD (arranque estrela-triângulo)	3	19	2545476	D	↻
SC-H 4x19A-FC-BM-SD (arranque estrela-triângulo)	4	19	2545477	D	↻
SC-H 1x24A-FC-BM-SD (arranque estrela-triângulo)	1	24	2545478	C	21.296,-
SC-H 2x24A-FC-BM-SD (arranque estrela-triângulo)	2	24	2545479	C	23.165,-
SC-H 3x24A-FC-BM-SD (arranque estrela-triângulo)	3	24	2545480	C	25.477,-
SC-H 4x24A-FC-BM-SD (arranque estrela-triângulo)	4	24	2545481	C	27.349,-
SC-H 1x32A-FC-BM-SD (arranque estrela-triângulo)	1	32	2545482	C	23.165,-
SC-H 2x32A-FC-BM-SD (arranque estrela-triângulo)	2	32	2545483	C	25.160,-
SC-H 3x32A-FC-BM-SD (arranque estrela-triângulo)	3	32	2545484	C	27.876,-
SC-H 4x32A-FC-BM-SD (arranque estrela-triângulo)	4	32	2545485	C	30.291,-
SC-H 1x37,5A-FC-BM-SD (arranque estrela-triângulo)	1	37,5	2545486	C	25.124,-

↻ = S - em stock ; A - aprox 2 semanas ; B - aprox 3 semanas ; C - aprox 4 semanas ; D - sob consulta
Reservado ao direito de introduzir modificações, para mais informação técnica consulte os nossos catálogos.

Grupo de produto: PG14

Quadro Wilo-SC/SC-FC-HVAC

	Número máximo de bombas que podem ser controladas	Intensidade máx.	Ref.		EUR
Modelo		I A			
SC-H 2x37,5A-FC-BM-SD (arranque estrela-triângulo)	2	37,5	2545487	D	☑
SC-H 3x37,5A-FC-BM-SD (arranque estrela-triângulo)	3	37,5	2545488	C	30.329,-
SC-H 4x37,5A-FC-BM-SD (arranque estrela-triângulo)	4	37,5	2545489	C	32.464,-
SC-H 1x43A-FC-BM-SD (arranque estrela-triângulo)	1	43	2545490	C	27.788,-
SC-H 2x43A-FC-BM-SD (arranque estrela-triângulo)	2	43	2545491	C	30.699,-
SC-H 3x43A-FC-BM-SD (arranque estrela-triângulo)	3	43	2545492	C	34.262,-
SC-H 4x43A-FC-BM-SD (arranque estrela-triângulo)	4	43	2545493	C	36.979,-

Grupo de produto: PG14

Quadros SCe/SC-FC de Wilo: Acessórios requeridos

Tipo	Descrição	Ref.		EUR
Dispositivo de disparo para PTC	Dispositivo de ativação para instalação no quadro para todas as bombas das séries IPL/DPL, Atmos GIGA-I, IL/DL, IPH-O/W, IPS, IP-Z, BAC, Atmos GIGA-B, Atmos GIGA-N, Helix e MVI equipadas com termístores.	509275993	A	205,-
Módulo de saída de relé para a emissão de sinais individuais de funcionamento e de avaria para as bombas 1 a 4, conversor de frequência e indicação de nível baixo de água	Placa de extensão para sinais individuais	2119646	A	266,-
Conversor de sinais 0-10 V/0- 20 mA	Módulo suplementar para equipar a série dos quadros do sistema Wilo-SC para a conversão de sinais de 0-10 volts em sinais de 0-20 mA	2534992	C	377,-
Seletor de sinal DPS	Seletor de sinais para montagem em quadro de comando: seleção de canais através de interruptor DIP frontal, LEDs para sinal de funcionamento e de saída, isolamento galvânico entre sinal de medição e tensão de alimentação, montagem em calha DIN de 35 mm	2533770	C	823,-
Repetidor DPS	(Amplificador) incl. fonte de alimentação para sonda de pressão diferencial	501771990	C	3.193,-
Sensor de temperatura exterior PT 100	Voluta em material isolante de policarbonato reforçado com fibra de vidro, cinzento semelhante a RAL 7035. A fixação requer dois a quatro parafusos de 4 mm (não incluídos no volume de fornecimento). Atenção: Não expor a caixa à luz solar direta.	2533772	C	205,-
SC-OPTION Opção de comunicação BACNET MSTP (SLAVE)	Para a ligação da série Wilo-Control SC com redes BACnet MSTP	2538242	A	102,-
Opção de comunicação SC-Option BACNET IP	Para a ligação da série Wilo-Control SC com redes BACnet IP	2553366	C	2.393,-
Opção de comunicação SC-OPTION Modbus TCP	Para a ligação das séries Wilo-Control SC com redes Modbus TCP	2546028	D	☑
Módulo de comunicação SC-OPTION GSM	Módulo adicional para equipar a série Quadros SC/SCe para acesso a redes de dados móveis GSM.	2542216	D	620,-
Antena GSM/GPRS com cabo de 2,5 m	Antena flexível com revestimento de plástico, suporte magnético e cabo de antena blindado com ligação de conetor FME	2533862	D	102,-
Antena GSM/GPRS com cabo de 10 m	Antena com revestimento de plástico, incluindo suporte para instalação no exterior e cabo de antena blindado com conetor FME	2533863	D	599,-
Antena GSM/GPRS com 15 m de cabo	Antena com revestimento de plástico, incluindo suporte para instalação no exterior e cabo de antena blindado com conetor FME	2533864	D	736,-

☑ = S - em stock ; A - aprox 2 semanas ; B - aprox 3 semanas ; C - aprox 4 semanas ; D - sob consulta
Reservado ao direito de introduzir modificações, para mais informação técnica consulte os nossos catálogos.

**Designação**

Exemplo:

CCe**HVAC****1****0,37****Wilo-CCe-HVAC 1 x 0,37**

Série

Aquecimento, climatização e refrigeração

Nº de bombas

Potência do motor(kW)



Quadro Wilo-CCe-HVAC

Tipo

Quadro de comando Comfort para o controlo de bombas de rotor húmido e de rotor seco, electrónicas ou com conversor de frequência integrado ou externo

Aplicação

Para o ajuste contínuo da velocidade aos setpoints variáveis dos sistemas de uma, duas ou várias bombas das séries Wilo Stratos/-D/-Z, Stratos MAXO, Stratos MAXO-D, Stratos GIGA, Stratos GIGA-D, IP-E/DP-E, IL-E/DL-E, BL-E ou Stratos GIGA B (até 6 bombas). A regulação baseia-se na pressão diferencial Δp , na temperatura de ida/retorno do fluído ($\pm T$) ou na temperatura diferencial (ΔT). Apenas a velocidade de uma bomba é regulada. Dependendo dos requisitos de carga, as bombas de carga máxima são automaticamente ligadas ou desligadas. Se mais do que uma bomba estiver a funcionar ao mesmo tempo, a bomba que varia é a última bomba que foi ligada, enquanto as outras permanecem à velocidade máxima.

Indicação

Alimentação eléctrica 3~400 V, 50 Hz,
Painéis sem circuitos de alimentação 1~230 V, 50 Hz
(outros valores a pedido)

Características especiais/vantagens do produto

- Operação amigável: Orientação do menu orientada para o utilizador com texto multilingue e navegação por símbolos.
- Instalação cómoda: Armazenamento e disponibilização de dados de funcionamento, visualização e armazenamento de mensagens de avaria.
- Instalação fiável: Teste de continuidade do cabo da sonda, protecção do motor, indicação do estado de funcionamento
- Definições de parâmetros alargadas: 3 setpoints ajustáveis, controlador PID.
- Capacidade de comunicação através de sistemas de bus: Modbus TCP (incluído), Modbus RTU (com módulo opcional), e sob consulta LON, BACnet e outros. Opção de transmissão remota de dados via modem GPRS.

Grupo de produto: PG14

Quadro Wilo-CCe-HVAC					
Modelo	Número máximo de bombas que podem ser controladas	Potência nominal máxima P ₂ por motor de bomba	Ref.		
		P ₂ kW			EUR
CCe-HVAC 1 x ... (sem circuitos de potência)	1	-	2536640	C	8.116,-
CCe-HVAC 2 x ... (sem circuitos de potência)	2	-	2536641	C	8.522,-
CCe-HVAC 3 x ... (sem circuitos de potência)	3	-	2536642	C	8.965,-
CCe-HVAC 6 x ... (sem circuitos de potência)	6	-	2536645	C	10.745,-
CCe-HVAC 1 x 3,0	1	3,00	2536682	C	8.383,-
CCe-HVAC 2 x 3,0	2	3,00	2536683	C	8.945,-
CCe-HVAC 3 x 3,0	3	3,00	2536684	C	9.512,-
CCe-HVAC 4 x 3,0	4	3,00	2536685	C	9.916,-
CCe-HVAC 2 x 5,5	2	5,50	2536695	C	8.981,-
CCe-HVAC 3 x 5,5	3	5,50	2536696	C	9.545,-
CCe-HVAC 5 x 5,5	5	5,50	2536698	C	12.472,-
CCe-HVAC 2 x 7,5	2	7,50	2536701	C	8.981,-
CCe-HVAC 3 x 7,5	3	7,50	2536702	C	9.545,-
CCe-HVAC 4 x 7,5	4	7,50	2536703	C	10.182,-
CCe-HVAC 3 x 11,0	3	11,00	2536708	C	13.180,-
CCe-HVAC 5 x 11,0	5	11,00	2536710	C	13.301,-
CCe-HVAC 1 x 15,0	1	15,00	2536712	C	8.452,-
CCe-HVAC 2 x 15,0	2	15,00	2536713	C	9.068,-
CCe-HVAC 3 x 15,0	3	15,00	2536714	C	13.777,-
CCe-HVAC 5 x 15,0	5	15,00	2536716	C	14.081,-
CCe-HVAC 1 x 18,5	1	18,50	2536718	C	8.575,-
CCe-HVAC 2 x 18,8	2	18,50	2536719	C	10.198,-
CCe-HVAC 2 x 22,0	2	22,00	2536725	C	10.481,-
CCe-HVAC 3 x 22,0	3	22,00	2536726	C	14.256,-
CCe-HVAC 5 x 22,0	5	22,00	2536728	C	15.457,-
CCe-HVAC 6 x 22,0	6	22,00	2536729	C	16.093,-



Designação

Exemplo:	Wilo-CC-HVAC 2x16A-T34-SD-FC-BM
CC	Série
HVAC	Aquecimento, climatização e refrigeração
2	Nº de bombas
16A	Intensidade nominal por bomba
T34	3~400V
SD	Arranque estrela-triângulo para bombas de pico de carga (DOL: Arranque direto para bombas de pico de carga)
FC	Variador de velocidade (único) incorporado no quadro
BM	Fixação na base (WM: fixação na parede)



Quadro Wilo-CC-HVAC

Tipo

Quadro de regulação prático para todas as bombas convencionais de rotor húmido e de rotor seco, de velocidade fixa e trifásicas

Aplicação

Para adaptação contínua da velocidade aos diferentes setpoints de sistemas de bomba simples, dupla ou múltipla (até 6 bombas). A regulação é efectuada em função da pressão diferencial Δp , da temperatura de ida/retorno do fluído ($\pm T$) ou da temperatura diferencial (ΔT). Nos sistemas com controlo de velocidade, apenas a bomba de carga base é controlada. Dependendo dos requisitos de carga, as bombas de pico de carga não reguladas são ligadas ou desligadas automaticamente. As bombas de pico de carga não reguladas são ligadas ou desligadas automaticamente e a bomba de carga de base assume o controlo da pressão de acordo com o valor de referência programado.

Indicação

- Fixação na parede (WM) até $P_2 = 4$ kW
- Quadro de instalação no solo (BM) a partir de $P_2 = 5,5$ kW
- Alimentação eléctrica 3~400 V, 50 Hz

Características especiais/vantagens do produto

- Operação amigável: Orientação do menu orientada para o utilizador com texto multilingue e navegação por símbolos.
- Instalação cómoda: Armazenamento e disponibilização de dados de funcionamento, visualização e armazenamento de mensagens de avaria.
- Instalação fiável: Teste de condutividade do cabo da sonda, proteção do motor, indicação do estado de funcionamento
- Definições de parâmetros alargadas: 3 setpoints ajustáveis, controlador PID.
- Capacidade de comunicação através de sistemas de bus: Modbus TCP (incluído), Modbus RTU (com módulo opcional), e sob consulta LON, BACnet e outros.

Grupo de produto: PG14

Quadro Wilo-CC-HVAC					
Modelo	Número máximo de bombas que podem ser controladas	Máx. corrente nominal I por motor de bomba	Ref.		
		I A			EUR
CC-HVAC-System 1x3,0A-T34-DOL-FC-WM	1	3	2527800	C	10.612,-
CC-HVAC-System 2x3,0A-T34-DOL-FC-WM	2	3	2527801	C	11.206,-
CC-HVAC-System 3x3,0A-T34-DOL-FC-WM	3	3	2527802	C	11.763,-
CC-HVAC-System 4x3,0A-T34-DOL-FC-WM	4	3	2527803	C	12.717,-
CC-HVAC-System 5x3,0A-T34-DOL-FC-WM	5	3	2527804	C	13.453,-
CC-HVAC-System 6x3,0A-T34-DOL-FC-WM	6	3	2527805	C	14.157,-

= S - em stock ; A - aprox 2 semanas ; B - aprox 3 semanas ; C - aprox 4 semanas ; D - sob consulta
Reservado ao direito de introduzir modificações, para mais informação técnica consulte os nossos catálogos.

Grupo de produto: PG14

Quadro Wilo-CC-HVAC					
Modelo	Número máximo de bombas que podem ser controladas	Máx. corrente nominal I por motor de bomba	Ref.		
		I A			EUR
CC-HVAC-System 2x4,0A-T34-DOL-FC-WM	2	4	2527807	C	11.457,-
CC-HVAC-System 3x4,0A-T34-DOL-FC-WM	3	4	2527808	C	11.978,-
CC-HVAC-System 2x5,6A-T34-DOL-FC-WM	2	5.6	2527813	C	11.689,-
CC-HVAC-System 3x5,6A-T34-DOL-FC-WM	3	5.6	2527814	C	12.267,-
CC-HVAC-System 1x6,3A-T34-DOL-FC-WM	1	6.3	2527818	C	11.512,-
CC-HVAC-System 2x6,3A-T34-DOL-FC-WM	2	6.3	2527819	C	12.123,-
CC-HVAC-System 3x6,3A-T34-DOL-FC-WM	3	6.3	2527820	C	12.682,-
CC-HVAC-System 1x10A-T34-DOL-FC-WM	1	10	2527824	C	11.942,-
CC-HVAC-System 3x10A-T34-DOL-FC-WM	3	10	2527826	C	13.291,-
CC-HVAC-System 4x10A-T34-DOL-FC-WM	4	10	2527827	C	14.282,-
CC-HVAC-System 1x13A-T34-SD-FC-BM	1	13	2527830	C	19.101,-
CC-HVAC-System 2x13A-T34-SD-FC-BM	2	13	2527831	C	20.416,-
CC-HVAC-System 3x13A-T34-SD-FC-BM	3	13	2527832	C	21.944,-
CC-HVAC-System 1x16A-T34-SD-FC-BM	1	16	2527836	C	19.462,-
CC-HVAC-System 2x16A-T34-SD-FC-BM	2	16	2527837	C	20.793,-
CC-HVAC-System 3x16A-T34-SD-FC-BM	3	16	2527838	C	22.286,-
CC-HVAC-System 6x16A-T34-SD-FC-BM	6	16	2527841	C	27.574,-
CC-HVAC-System 1x24A-T34-SD-FC-BM	1	24	2527842	C	21.332,-
CC-HVAC-System 2x24A-T34-SD-FC-BM	2	24	2527843	C	23.058,-
CC-HVAC-System 3x24A-T34-SD-FC-BM	3	24	2527844	C	24.964,-
CC-HVAC-System 1x32A-T34-SD-FC-BM	1	32	2527848	C	22.807,-
CC-HVAC-System 2x32A-T34-SD-FC-BM	2	32	2527849	C	24.912,-
CC-HVAC-System 3x32A-T34-SD-FC-BM	3	32	2527850	C	27.141,-
CC-HVAC-System 2x37,5A-T34-SD-FC-BM	2	37.5	2527855	C	27.141,-
CC-HVAC-System 4x37,5A-T34-SD-FC-BM	4	37.5	2527857	C	31.962,-
CC-HVAC-System 5x37,5A-T34-SD-FC-BM	5	37.5	2527858	C	38.346,-
CC-HVAC-System 6x37,5A-T34-SD-FC-BM	6	37.5	2527859	C	42.539,-
CC-HVAC-System 2x43A-T34-SD-FC-BM	2	43	2527861	C	28.741,-
CC-HVAC-System 3x43A-T34-SD-FC-BM	3	43	2527862	C	31.170,-
CC-HVAC-System 2x61A-T34-SD-FC-BM	2	61	2527867	C	33.797,-
CC-HVAC-System 3x61A-T34-SD-FC-BM	3	61	2527868	C	37.575,-
CC-HVAC-System 4x61A-T34-SD-FC-BM	4	61	2527869	C	40.345,-
CC-HVAC-System 2x72A-T34-SD-FC-BM	2	72	2527873	C	39.139,-
CC-HVAC-System 3x72A-T34-SD-FC-BM	3	72	2527874	C	45.794,-
CC-HVAC-System 4x72A-T34-SD-FC-BM	4	72	2527875	C	51.836,-
CC-HVAC-System 1x89A-T34-SD-FC-BM	1	89	2527878	C	40.002,-
CC-HVAC-System 2x89A-T34-SD-FC-BM	2	89	2527879	C	44.515,-
CC-HVAC-System 3x89A-T34-SD-FC-BM	3	89	2527880	C	54.570,-
CC-HVAC-System 4x89A-T34-SD-FC-BM	4	89	2527881	C	58.852,-

 = S - em stock ; A - aprox 2 semanas ; B - aprox 3 semanas ; C - aprox 4 semanas ; D - sob consulta
Reservado ao direito de introduzir modificações, para mais informação técnica consulte os nossos catálogos.

Aquecimento, climatização e refrigeração

Quadros CC/CCe de Wilo: Acessórios relevantes				
Tipo	Descrição	Ref.		EUR
Módulo de controlo DDC	Bloco de terminais de duas carreiras com LED indicador de estado da tensão de alimentação, montagem em calha DIN de 35 mm	2533795	C	516,-
Módulo de base GLT	Módulo de extensão em caixa de plástico com LED para indicação do estado das entradas e saídas, montagem em calha DIN de 35 mm.	2533800	D	1.114,-
Cabo de ligação do módulo de sinalização	Cabo de ligação para ligar até 4 módulos de sinalização ao módulo base GLT. O número de cabos de ligação necessários para os módulos de sinalização por Quadro CC é sempre 1.	2533890	C	300,-
*Módulo de sinalização para a bomba 1-2	Módulo de relé com LEDs indicadores do estado de funcionamento, montagem em calha DIN de 35 mm	2533812	C	599,-
*Módulo de sinalização para a bomba 3-6	Módulo de relé com LEDs indicadores do estado de funcionamento, montagem em calha DIN de 35 mm	2533836	C	599,-
Cabo de ligação para os módulos de controlo	Cabo de ligação para ligar até 4 módulos de controlo ao módulo base GLT. O número de cabos de ligação necessários para os módulos de controlo por quadro CC é sempre 1.	2533790	C	300,-
Módulo de controlo da bomba 1-2	Bloco de terminais de duas carreiras com LED indicador de estado da tensão de alimentação, montagem em calha DIN de 35 mm	2533712	C	599,-
Módulo de controlo da bomba 3-4	Bloco de terminais de duas carreiras com LED indicador de estado da tensão de alimentação, montagem em calha DIN de 35 mm	2533734	C	599,-
Módulo de controlo da bomba 5-6	Bloco de terminais de duas carreiras com LED indicador de estado da tensão de alimentação, montagem em calha DIN de 35 mm	2533756	C	599,-
**Módulo de temperatura para sistemas com 1-3 bombas	Módulo de extensão para montagem em calha standard de 35 mm com quatro canais para ligação de um sensor de temperatura (PT100/PT1000) em versão de 2 ou 3 fios a fornecer pelo proprietário. Temperatura de alimentação (TV), temperatura de retorno (TR), temperatura de processo (TP), temperatura exterior (TA)	2534991	C	2.056,-
**Módulo de temperatura para sistemas com 4-6 bombas	Módulo de extensão para montagem em calha standard de 35 mm com quatro canais para ligação de um sensor de temperatura (PT100/PT1000) em versão de 2 ou 3 fios a fornecer pelo proprietário. Temperatura de alimentação (TV), temperatura de retorno (TR), temperatura de processo (TP), temperatura exterior (TA)	2533771	C	1.542,-
Sensor de temperatura exterior PT 100	Voluta em material isolante de policarbonato reforçado com fibra de vidro, cinzento semelhante a RAL 7035. A fixação requer dois a quatro parafusos de 4 mm (não incluídos no volume de fornecimento). Atenção: Não expor a caixa à luz solar direta.	2533772	C	205,-
Conversor de sinais 0-10 V/0- 20 mA	Módulo adicional para equipar a série Wilo-CC Quadro para a conversão de sinais de 0-10 volts em sinais de 0-20 mA	2534992	C	377,-
Módulo de comunicação CC	Cartucho de encaixe a instalar na CPU para ligar o Quadro CC a sistemas de comunicação (GSM, Modbus, Webserver, LON, etc...) quando não está instalado um conversor de frequência.	2533850	C	447,-
Módulo GSM	Voluta em material isolante para montagem no quadro eléctrico, fixação com o conjunto de acessórios fornecido (placa adaptadora). Cartões SIM não incluídos no âmbito do fornecimento, a serem adquiridos a expensas do proprietário.	2533861	C	1.934,-
Módulo GPRS	Voluta isolada para instalação em painel, montada numa calha DIN de 35 mm. Os cartões SIM não estão incluídos no âmbito da entrega e devem ser fornecidos pelo cliente.	2533860	D	☞
Antena GSM/GPRS com cabo de 2,5 m	Antena flexível com revestimento de plástico, suporte magnético e cabo de antena blindado com conector FME	2533862	D	102,-
Antena GSM/GPRS com cabo de 10 m	Antena com revestimento de plástico, incluindo suporte para instalação no exterior e cabo de antena blindado com conector FME	2533863	D	599,-
Antena GSM/GPRS com cabo de 15 m	Antena com revestimento de plástico, incluindo suporte para instalação no exterior e cabo de antena blindado com conector FME	2533864	D	736,-

*Se se tratar de um quadro para mais de 2 bombas, devem ser utilizados os dois artigos: 2533812+2533836. Em qualquer caso, para acrescentar estes módulos de sinalização, é necessário acrescentar também os artigos 2533800 e 2533890.

** Para um quadro CC até 3 bombas, utilize o artigo nº 2534991 e para um quadro CC com mais de 3 bombas ou um CCe, utilize o artigo nº 2533771.

Grupo de produto: PG14

Quadros CC/CCe de Wilo: Acessórios relevantes

Tipo	Descrição	Ref.		EUR
Módulo de comunicação Modbus RTU	Módulo adicional para equipar a série dos quadros Wilo-CC sem variador para a comunicação em redes Modbus RTU.	2552477	D	☎
Módulo de comunicação Modbus RTU	Módulo adicional para equipar a série dos quadros Wilo-CC FC para a comunicação em redes Modbus RTU.	2533869	D	823,-
Módulo de comunicação Modbus RTU	Módulo adicional para equipar a série dos quadros Wilo-CCe para a comunicação em redes Modbus RTU.	2552479	D	☎

*Se se tratar de um quadro para mais de 2 bombas, devem ser utilizados os dois artigos: 2533812+2533836. Em qualquer caso, para acrescentar estes módulos de sinalização, é necessário acrescentar também os artigos 2533800 e 2533890.

** Para um quadro CC até 3 bombas, utilize o artigo nº 2534991 e para um quadro CC com mais de 3 bombas ou um CCe, utilize o artigo nº 2533771.

Grupo de produto: PG14

Wilo-DPS (4-20mA) (Sensor de pressão diferencial)

Modelo	Descrição	Ref.		EUR
DPS 10 2G VP	4-20 mA	2136454	A	773,-
DPS 20 2G VP	4-20 mA	2136456	S	773,-
DPS 40 2G VP	4-20 mA	2136458	S	773,-
DPS 60 2G VP	4-20 mA	2136460	S	773,-
DPS 100 2G VP	4-20 mA	2211740	S	773,-

Grupo de produto: PG14

Quadros HVAC de Wilo: Acessórios relevantes

Tipo	Descrição	Ref.		EUR
Repetidor DPS	(Amplificador) incl. fonte de alimentação para sensor de pressão diferencial	501771990	C	3.193,-
Transdutor (amplificador) para DPS	Para amplificação do sinal em caso de comprimentos de cabo superiores a 250 m	502043190	D	1.795,-
Fonte de alimentação DPS	Para DPS em combinação com seletor de sinal	501865293	A	599,-
Dispositivo de ativação para PTC	Dispositivo de ativação para instalação no Quadro para todas as bombas das séries IPL/DPL, IL/DL, IPH-O/W, IP-Z, BAC, Atmos GIGA-B, Atmos GIGA-N, Helix e MVI equipadas com termístores.	509275993	A	205,-
Seletor de sinal DPS	Seletor de sinais para montagem em quadro de comando: seleção de canais através de interruptor DIP frontal, LEDs indicadores de funcionamento e de sinal de saída, isolamento galvânico entre o sinal de medição e a tensão de alimentação, montagem em calha DIN de 35 mm.	2533770	C	823,-



Designação

Exemplo:	Wilo-EFC 0.37 3x380-480V 50/60Hz IP55
EFC	Conversor de frequência
0.37	Potência nominal (kW)
3x 380-480V	Tensão
50/60Hz	Frequência
IP55	Proteção IP

Variador de velocidade Wilo-EFC

Conceção

Conversor de frequência autónomo

Aplicação

Este conversor de frequência para montagem na parede pode ser utilizado para várias aplicações em bombas de velocidade fixa equipadas com motores assíncronos, principalmente para aquecimento, ar condicionado e pressurização.

Suministro

- Conversor de frequência autónomo
- Instruções de instalação e de funcionamento

Características especiais/vantagens do produto

- Aplicação flexível e segura como conversor de frequência autónomo para bombas de velocidade fixa
- Design compacto através do conceito de arrefecimento economizador de energia para reduzir as perdas de temperatura
- Redução integrada e energeticamente eficiente das harmónicas e função adicional de poupança de energia na gama de carga parcial da bomba
- Utilização versátil em aplicações de bombagem graças a várias opções de ligação e diferentes modos de controlo
- Fácil colocação em funcionamento graças ao assistente intuitivo com interface gráfica do utilizador
- Modbus RTU de série

Grupo de produto: PG14

Conversor Wilo-EFC				
Modelo	Potência nominal máxima P ₂ por motor de bomba	Ref.		
	P_2 W			EUR
Wilo-EFC 0,37 3x380-480V 50/60Hz IP55	0,37	2193429	B	1.907,-
Wilo-EFC 0,55 3x380-480V 50/60Hz IP55	0,55	2193430	B	1.940,-
Wilo-EFC 0,75 3x380-480V 50/60Hz IP55	0,75	2193431	B	1.982,-
Wilo-EFC 1,1 3x380-480V 50/60Hz IP55	1,10	2193432	B	2.070,-
Wilo-EFC 1,5 3x380-480V 50/60Hz IP55	1,50	2193433	B	2.164,-
Wilo-EFC 2,2 3x380-480V 50/60Hz IP55	2,20	2193434	B	2.336,-
Wilo-EFC 3 3x380-480V 50/60Hz IP55	3,00	2193435	B	2.554,-
Wilo-EFC 4 3x380-480V 50/60Hz IP55	4,00	2193436	B	2.788,-
Wilo-EFC 5,5 3x380-480V 50/60Hz IP55	5,50	2193437	B	3.187,-
Wilo-EFC 7,5 3x380-480V 50/60Hz IP55	7,50	2193438	B	3.728,-

= S - em stock ; A - aprox 2 semanas ; B - aprox 3 semanas ; C - aprox 4 semanas ; D - sob consulta
Reservado ao direito de introduzir modificações, para mais informação técnica consulte os nossos catálogos.

Grupo de produto: PG14

Conversor Wilo-EFC					
Modelo	Potência nominal máxima P ₂ por motor de bomba	Ref.			
	P_2 W				EUR
Wilo-EFC 11 3x380-480V 50/60Hz IP55	11,00	2193439	B		4.488,-
Wilo-EFC 15 3x380-480V 50/60Hz IP55	15,00	2193440	B		5.109,-
Wilo-EFC 18,5 3x380-480V 50/60Hz IP55	18,50	2193441	B		6.098,-
Wilo-EFC 22 3x380-480V 50/60Hz IP55	22,00	2193442	B		7.028,-
Wilo-EFC 30 3x380-480V 50/60Hz IP55	30,00	2193443	B		7.909,-
Wilo-EFC 37 3x380-480V 50/60Hz IP55	37,00	2193444	B		8.870,-
Wilo-EFC 45 3x380-480V 50/60Hz IP55	45,00	2193445	B		10.464,-
Wilo-EFC 55 3x380-480V 50/60Hz IP55	55,00	2193446	B		12.309,-
Wilo-EFC 75 3x380-480V 50/60Hz IP55	75,00	2193447	B		14.915,-
Wilo-EFC 90 3x380-480V 50/60Hz IP55	90,00	2193448	B		17.012,-
Wilo-EFC 110 3x380-480V 50/60Hz IP54	110,00	2193449	B		22.469,-
Wilo-EFC 132 3x380-480V 50/60Hz IP54	132,00	2193450	B		27.113,-

Acessórios para el Wilo-EFC					
Tipo	Descrição	Ref.		Grupo de produto	EUR
Profibus DP MCA Wilo-EFC	Módulo de encaixe para o conversor Wilo EFC. O sistema será ligado ao conversor de frequência através do Profibus DP utilizando um bus de campo e permitindo a redução de custos do sistema.	2193451	B	PG14	563,-
DeviceNet MCA Wilo-EFC	Módulo de encaixe para o conversor Wilo EFC. DeviceNet oferece capacidades chave para determinar efetivamente que informação é necessária e quando.	2193452	B	PG14	508,-
Profinet MCA Wilo-EFC	Módulo de encaixe no conversor Wilo-EFC. O Profinet dá ao utilizador a possibilidade de aceder à Ethernet e fornece informações de diagnóstico.	2193453	B	PG14	876,-
Ethernet/IP MCA Wilo-EFC	Módulo de encaixe no conversor Wilo-EFC. A Ethernet/IP baseia-se na mais moderna tecnologia disponível para a utilização industrial e satisfaz mesmo os requisitos mais exigentes.	2193454	B	PG14	834,-
Modbus TCP MCA Wilo-EFC	Módulo de encaixe no conversor Wilo EFC. O Modbus TCP oferece características como um servidor Web integrado para diagnóstico remoto e lê os parâmetros básicos do conversor.	2193455	B	PG14	834,-
Cartão de entrada de sensor MCB Wilo-EFC	-	6084915	C	PG14	499,-

Grupo de produto: PG14

Filtros para o Wilo-EFC					
Modelo		Ref.			
					EUR
Filtro 2.5A sinusoidal IP00 Wilo-EFC		6084574	D		557,-
Filtro 4.5A sinusoidal IP00 Wilo-EFC		6084575	D		585,-
Filtro 8A sinusoidal IP00 Wilo-EFC		6084576	D		734,-
Filtro 10A sinusoidal IP00 Wilo-EFC		6084577	D		760,-
Filtro 17A sinusoidal IP00 Wilo-EFC		6084578	B		826,-
Filtro 24A sinusoidal IP00 Wilo-EFC		6084579	D		1.349,-
Filtro 38A sinusoidal IP00 Wilo-EFC		6084580	D		1.999,-
Filtro 48A sinusoidal IP00 Wilo-EFC		6084581	D		2.513,-
Filtro 62A sinusoidal IP00 Wilo-EFC		6084582	D		3.095,-
Filtro 75A sinusoidal IP00 Wilo-EFC		6084583	D		4.044,-
Filtro 115A sinusoidal IP00 Wilo-EFC		6084584	D		6.825,-
Filtro 180A sinusoidal IP00 Wilo-EFC		6084585	D		9.263,-

☞ = S - em stock ; A - aprox 2 semanas ; B - aprox 3 semanas ; C - aprox 4 semanas ; D - sob consulta
Reservado ao direito de introduzir modificações, para mais informação técnica consulte os nossos catálogos.

Grupo de produto: PG14

Filtros para o Wilo-EFC			
Modelo	Ref.		EUR
Filtro 260A sinusoidal IP00 Wilo-EFC	6084586	D	9.544,-
Filtro 410A sinusoidal IP00 Wilo-EFC	6084587	D	14.796,-
Filtro 510A sinusoidal IP00 Wilo-EFC	6084588	D	22.042,-
Filtro 40A du/dt IP00 Wilo-EFC	6084548	D	1.117,-
Filtro 177A du/dt IP00 Wilo-EFC	6084550	D	3.652,-
Filtro 315A du/dt IP00 Wilo-EFC	6084551	D	4.297,-
Filtro 480A du/dt IP00 Wilo-EFC	6084552	D	5.586,-
Filtro 2,5A sinusoidal IP20 Wilo-EFC	6084900	D	552,-
Filtro 4,5A sinusoidal IP20 Wilo-EFC	6084901	D	597,-
Filtro 8A sinusoidal IP20 Wilo-EFC	6084902	D	730,-
Filtro 10A sinusoidal IP20 Wilo-EFC	6084903	D	816,-
Filtro 17A sinusoidal IP20 Wilo-EFC	6084904	D	904,-
Filtro 24A sinusoidal IP20 Wilo-EFC	6084905	D	1.397,-
Filtro 38A sinusoidal IP20 Wilo-EFC	6084906	B	2.497,-
Filtro 48A sinusoidal IP20 Wilo-EFC	6084907	D	4.578,-
Filtro 62A sinusoidal IP20 Wilo-EFC	6084908	D	5.068,-
Filtro 75A sinusoidal IP20 Wilo-EFC	6084909	D	6.115,-
Filtro 40A du/dt IP20 Wilo-EFC	6084553	B	1.331,-
Filtro 90A du/dt IP20 Wilo-EFC	6084554	D	2.363,-
Filtro 106A du/dt IP20 Wilo-EFC	6084555	D	3.095,-
Filtro 177A du/dt IP20 Wilo-EFC	6084556	D	4.728,-
Filtro 115A sinusoidal IP23 Wilo-EFC	6084910	D	8.783,-
Filtro 180A sinusoidal IP23 Wilo-EFC	6084911	D	12.021,-
Filtro 260A sinusoidal IP23 Wilo-EFC	6084912	D	15.447,-
Filtro 410A sinusoidal IP23 Wilo-EFC	6084913	D	19.462,-
Filtro 510A sinusoidal IP23 Wilo-EFC	6084914	D	26.438,-
Filtro 315A du/dt IP23 Wilo-EFC	6084557	D	6.017,-
Filtro 480A du/dt IP23 Wilo-EFC	6084558	D	7.089,-
Filtro 2,4A sinusoidal IP54 Wilo-EFC	6084559	D	1.782,-
Filtro 4,1A sinusoidal IP54 Wilo-EFC	6084560	D	1.819,-
Filtro 7,5A sinusoidal IP54 Wilo-EFC	6084561	D	2.144,-
Filtro 10A sinusoidal IP54 Wilo-EFC	6084562	D	2.325,-
Filtro 17A sinusoidal IP54 Wilo-EFC	6084563	D	2.654,-
Filtro 24,2A sinusoidal IP54 Wilo-EFC	6084564	D	3.640,-
Filtro 32A sinusoidal IP54 Wilo-EFC	6084565	D	5.382,-
Filtro 37,5A sinusoidal IP54 Wilo-EFC	6084566	D	5.853,-
Filtro 46,2A sinusoidal IP54 Wilo-EFC	6084567	D	6.549,-
Filtro 61A sinusoidal IP54 Wilo-EFC	6084568	D	7.745,-
Filtro 75A sinusoidal IP54 Wilo-EFC	6084569	D	8.652,-
Filtro 90A sinusoidal IP54 Wilo-EFC	6084570	D	10.183,-
Filtro 106A sinusoidal IP54 Wilo-EFC	6084571	D	11.196,-
Filtro 150A sinusoidal IP54 Wilo-EFC	6084572	D	15.782,-
Filtro 180A sinusoidal IP54 Wilo-EFC	6084573	D	17.310,-
Filtro 40A du/dt IP54 Wilo-EFC	6084544	D	2.363,-
Filtro 90A du/dt IP54 Wilo-EFC	6084545	D	3.438,-
Filtro 106A du/dt IP54 Wilo-EFC	6084546	D	4.297,-
Filtro 177A du/dt IP54 Wilo-EFC	6084547	D	6.017,-

☞ = S - em stock ; A - aprox 2 semanas ; B - aprox 3 semanas ; C - aprox 4 semanas ; D - sob consulta
Reservado ao direito de introduzir modificações, para mais informação técnica consulte os nossos catálogos.



Módulo CIF LON



Módulo Wilo-Smart Connect BT



Módulo Connect BMS



Grupo de produto: PG14

Módulo CIF				
Modelo	Descrição	Ref.		EUR
Módulo CIF LON TP/FT-10	Módulo inserível de instalação posterior para os modelos de bomba Wilo-Stratos MAXO/Stratos MAXO-Z/Stratos MAXO-D, Stratos GIGA2.0-I, Stratos GIGA2.0-D, Yonos GIGA2.0-I/-D, Helix VE2.0 e Medana CH3-LE. Interface digital em Série LON para ligação à automatização de edifícios através de redes LONWorks. Protocolo LONTalk e conformidade LONMark	2190370	A	468,-
Módulo CIF BACnet MS/TP	Módulo inserível de instalação posterior para os modelos de bomba Wilo-Stratos MAXO/Stratos MAXO-Z/Stratos MAXO-D, Stratos GIGA2.0-I, Stratos GIGA2.0-D, Yonos GIGA2.0-I/-D, Helix VE2.0 e Medana CH3-LE. Interface digital na Série BACnet MS/TP Master para ligação à automatização de edifícios através de um sistema BUS RS485. Protocolo de acordo com o padrão BACnet (ISO 16484-5)	2190367	S	468,-
Módulo CIF Modbus RTU	Módulo inserível de instalação posterior para os modelos de bomba Wilo-Stratos MAXO/Stratos MAXO-Z/Stratos MAXO-D, Stratos GIGA2.0-I, Stratos GIGA2.0-D, Yonos GIGA2.0-I/-D, Helix VE2.0 e Medana CH3-LE. Interface digital em Série Modbus RTU para ligação à automatização de edifícios através de um sistema BUS RS485. Protocolo "Modbus over Serial Line" de acordo com Modbus-IDA V 1.02	2190368	S	468,-
Módulo CIF CANopen	Módulo inserível de instalação posterior para os modelos de bomba Wilo-Stratos MAXO/Stratos MAXO-Z/Stratos MAXO-D, Stratos GIGA2.0-I, Stratos GIGA2.0-D, Yonos GIGA2.0-I/-D, Helix VE2.0 e Medana CH3-LE. Interface digital em Série CAN para ligação à automatização de edifícios através de um sistema BUS CAN. Protocolo conforme o padrão CANopen (EN50325-4)	2190369	A	324,-
Módulo CIF PLR	Módulo inserível de instalação posterior para os modelos de bomba Wilo-Stratos MAXO/Stratos MAXO-Z/Stratos MAXO-D, Stratos GIGA2.0-I, Stratos GIGA2.0-D, Yonos GIGA2.0-I/-D, Helix VE2.0 e Medana CH3-LE. Interface digital em Série PLR para ligação à automatização de edifícios através de um conversor de interface Wilo ou de um módulo de acoplamento específico da empresa	2190371	A	220,-
Módulo CIF Ethernet	Módulo inserível para produtos compatíveis com módulos CIF como Wilo-Stratos MAXO/Stratos MAXO-Z/Stratos MAXO-D, Stratos GIGA2.0-I, Stratos GIGA2.0-D, Yonos GIGA2.0-I/-D, Helix VE2.0 e Medana CH3-LE. Interface digital para ligação à automatização de edifícios através de Ethernet. Protocolo Modbus TCP e protocolo BACnet IP (configurável)	2211408	S	838,-

Grupo de produto: PG14

Módulos de comunicação e gestão				
Modelo	Descrição	Ref.		EUR
Módulo Wilo-Smart Connect BT	Serve como uma interface Bluetooth entre a aplicação Wilo-Assistant e a bomba para operar a bomba e para chamar ou criar protocolos de comissionamento através da função Smart Connect. protocolos através da função Smart Connect. Para as bombas Yonos GIGA2.0-I/D, Stratos PICO e Stratos PICO-Z	4239241	S	157,-
Módulo Connect BMS	Interface com entrada analógica 0-10V, entrada e saída digital com contacto de comutação para indicação do estado. Para as bombas Stratos PICO e Stratos PICO-Z	4257834	A	307,-
Módulo Connect Modbus RTU	Módulo de encaixe reequipável para bombas com Interface Wilo-Connectivity (por exemplo, Stratos PICO-Z), para ser conectado ao gerenciamento técnico centralizado através do sistema de bus RS485 Protocolo Modbus RTU para transferência de pontos de dados como comandos de controlo para a bomba, sinais da bomba e valores do processo.	4263625	S	468,-

☞ = S - em stock ; A - aprox 2 semanas ; B - aprox 3 semanas ; C - aprox 4 semanas ; D - sob consulta
Reservado ao direito de introduzir modificações, para mais informação técnica consulte os nossos catálogos.



Módulo IF Wilo Stratos



Módulo IF Wilo



Grupo de produto: PG14

Wilo-Módulos IF de bombas electrónicas

Tipo	Descrição	Ref.		EUR
Módulo IF Stratos Smart	Módulo plug-in para ampliar as possibilidades de comunicação da bomba Stratos através das funções Wilo-Smart Connect que podem ser utilizadas via Bluetooth.	2197101	S	568,-
Módulo IF Smart	Módulo plug-in para ampliar as possibilidades de comunicação dos modelos de bombas Wilo-Stratos GIGA, Stratos GIGA B, Stratos GIGA-D, VeroLine-IP-E, VeroTwin-DP-E, CronoLine-IL-E, CronoTwin-DL-E, CronoBloc-BL-E, Yonos GIGA-N, Wilo-Helix EXCEL, Wilo-Economy MHIE, Wilo-Multivert MVIE, Wilo-Multivert MVI-SE e Wilo-Helix VE com as funções Wilo-Smart Connect que podem ser utilizadas através de Bluetooth.	2197102	S	475,-
Módulo IF LON	Módulo de encaixe para os modelos de bomba Wilo-Stratos GIGA, Stratos GIGA B, Stratos GIGA-D, CronoLine-IL-E, CronoTwin-DL-E, CronoBloc-BL-E, Yonos GIGA-N, Wilo-Multivert MVIE, Wilo-Multivert MVI-SE e Wilo-Helix VE. Interface série digital LON para ligação à Gestão Técnica Centralizada GTC através de redes LONWorks: protocolo LONTalk e conformidade com LONMark. Nota: O software da bomba deve ser compatível (para mais informações, consulte o sítio Web da Wilo ou contacte a sucursal Wilo mais próxima)	2022530	S	451,-
Módulo IF CANopen	Módulo de encaixe para os modelos de bomba Wilo-Stratos GIGA, Stratos GIGA B, Stratos GIGA-D, CronoLine-IL-E, CronoTwin-DL-E, CronoBloc-BL-E, Yonos GIGA-N, Wilo-Multivert MVIE, Wilo-Multivert MVI-SE e Wilo-Helix VE. Interface digital da série CAN para ligação à Gestão Técnica Centralizada (CTM) através de um sistema CAN BUS. Protocolo de acordo com a norma CANopen (EN50325-4). Nota: O software da bomba tem de ser compatível (para mais informações, consulte o sítio Web da Wilo ou contacte a sucursal Wilo mais próxima)	2085044	A	324,-
Módulo IF Modbus RTU	Módulo de ligação para os modelos de bomba Wilo-Stratos GIGA, Stratos GIGA B, Stratos GIGA-D, CronoLine-IL-E, CronoTwin-DL-E, CronoBloc-BL-E, Yonos GIGA-N, Wilo-Multivert MVIE, Wilo-Multivert MVI-SE e Wilo-Helix VE. Interface digital na Série Modbus RTU para ligação à Gestão Técnica Centralizada GTC através do sistema BUS RS485. Protocolo Modbus em linha de acordo com Modbus-IDA V 1.02 Nota: O software da bomba deve ser compatível (para mais informações, consulte o sítio Web da Wilo ou contacte a sua filial Wilo mais próxima)	2097809	S	379,-
Módulo IF BACnet MS/TP	Módulo de encaixe para os modelos de bomba Wilo-Stratos GIGA, Stratos GIGA B, Stratos GIGA-D, CronoLine-IL-E, CronoTwin-DL-E, CronoBloc-BL-E, Yonos GIGA-N, Wilo-Multivert MVIE, Wilo-Multivert MVI-SE e Wilo-Helix VE. Interface digital na série BACnet MS/TP Master para ligação à Gestão Técnica Centralizada GTC através do sistema de bus RS485. Protocolo de acordo com a norma BACnet (ISO 16484-5). Indicação: O software da bomba deve ser compatível (para mais informações, consulte o sítio Web da Wilo ou contacte a sucursal Wilo mais próxima)	2097811	S	379,-



Wilod-DA



Wilod-DM



Kit Press



Wilod-DPS

Grupo de produto: PG14

Indicador de pressão diferencial DDA

Modelo	Gama de medição:	Ref.		EUR
	bar			
DDA 6	0-0,6	503003598	A	713,-
DDA 16	0-1,6	502856499	A	713,-
DDA 40	0-4,0	503217592	A	713,-

Grupo de produto: PG14

Manómetro de contacto de pressão diferencial DDM

Modelo	Gama de medição:	Ref.		EUR
	bar			
DDM 6	0-0,6	110460994	A	1.142,-
DDM 10	0-1,0	110461094	B	1.142,-
DDM 16	0-1,6	110461197	A	1.142,-
DDM 25	0-2,5	110461290	B	1.142,-

Grupo de produto: PG14

Kit de medição de pressão diferencial

Tipo	Gama de medição:	Ref.		EUR
	bar			
Wilod Control	6	4015655	D	243,-
Kit Press	16	4244498	D	€

Grupo de produto: PG14

Wilod-DPS (4-20mA) (Sensor de pressão diferencial)

Modelo	Descrição	Ref.		EUR
DPS 10 2G VP	4-20 mA	2136454	A	773,-
DPS 20 2G VP	4-20 mA	2136456	S	773,-
DPS 40 2G VP	4-20 mA	2136458	S	773,-
DPS 60 2G VP	4-20 mA	2136460	S	773,-
DPS 100 2G VP	4-20 mA	2211740	S	773,-

Grupo de produto: PG14

Acessórios para combinar com DPS (4-20mA)

Tipo	Descrição	Ref.		EUR
Repetidor DPS	(Amplificador) incl. fonte de alimentação para sensor de pressão diferencial	501771990	C	3.193,-
Fonte de alimentação DPS	Para DPS em combinação com interruptor seletor de sinal	501865293	A	599,-

☞ = S - em stock ; A - aprox 2 semanas ; B - aprox 3 semanas ; C - aprox 4 semanas ; D - sob consulta
Reservado ao direito de introduzir modificações, para mais informação técnica consulte os nossos catálogos.

Grupo de produto: PG14

DPS (Sensor de pressão diferencial) com sinal contínuo de 0-10V ou 2-10V				
Modelo	Descrição	Ref.		EUR
DPS 20-1	2-10 V	2213424	A	698,-
DPS 20-3		2104481	A	698,-
DPS 20-5		2104483	B	698,-
DPS 20-6		2104484	A	698,-
DPS 20-10		2137267	A	698,-
DPS 20-11	0-10 V	2137268	D	698,-
DPS 20-12		2137269	A	698,-
DPS 20-13		2162544	A	698,-
DPS 20-14		2191057	B	698,-
DPS 20-15		2211992	A	698,-
DPS 20-16		2211995	A	698,-
DPS 40-1	2-10 V	2213422	A	698,-
DPS 40-3		2104487	A	698,-
DPS 40-4		2104488	A	698,-
DPS 40-5		2104489	S	698,-
DPS 40-9		2137270	A	698,-
DPS 40-11		2137272	A	698,-
DPS 40-12		2162543	A	698,-
DPS 40-13		2178962	B	698,-
DPS 40-14		2211993	A	698,-
DPS 40-15		2211996	A	698,-
DPS 60-1	0-10 V	2104491	A	698,-
DPS 60-5		2137273	D	698,-
DPS 60-6		2137274	A	698,-
DPS 60-7		2168158	B	698,-
DPS 60-8		2191056	B	698,-
DPS 60-9		2211994	A	698,-
DPS 60-10		2211999	A	698,-
DPS 100-1		2104492	B	698,-
DPS 100-3		2137276	A	698,-
DPS 100-4		2212000	A	698,-

Grupo de produto: PG15

DPS(Sensor de pressão diferencial)				
Modelo	Descrição	Ref.		EUR
Extensão para Kit DPS	Extensão do tubo de cobre da sonda até um máximo de 2 m adicionais	2166098	A	85,-

Grupo de produto: PG14

Acessórios eléctricos – sensor de temperatura				
Modelo	Descrição	Ref.		EUR
Wilo-Smart kit de sensor de temperatura	Conjunto de sensores de temperatura para ligação ao módulo Wilo-Smart IF ou ao módulo Wilo-Smart IF Stratos para medir duas temperaturas independentes. Não é adequado para ligação a outros produtos.	2195943	A	385,-

Atribuição ao tipo de bomba/Sensor de pressão diferencial					
Stratos GIGA2.0-I	Ref. do kit DPS	Stratos GIGA2.0-D	Ref. do kit DPS	Stratos GIGA	Ref. do kit DPS
32/1-9/M-0,37-R1	2213424	32/1-9/M-0,37-R1	2213424	50/4-55/11-R1	2104491
32/1-13/(M-)0,55-R1	2213424	32/1-13/(M-)0,55-R1	2213424	50/5-65/15-R1	2104492
32/1-15/(M-)0,75-R1	2213424	32/1-15/(M-)0,75-R1	2213424	50/6-78/18,5-R1	2104492
32/1-20/(M-)1,1-R1	2213424	32/1-20/(M-)1,1-R1	2213424	50/5-88/22-R1	2104492
32/1-25/(M-)1,5-R1	2213422	32/1-25/(M-)1,5-R1	2213422	65/4-46/11-R1	2104491
40/1-8/M-0,37-R1	2213424	40/1-8/M-0,37-R1	2213424	65/4-55/15-R1	2104491
40/1-11/(M-)0,55-R1	2213424	40/1-11/(M-)0,55-R1	2213424	65/4-52/15-R1	2104491
40/1-14/(M-)0,75-R1	2213424	40/1-14/(M-)0,75-R1	2213424	65/5-62/18,5-R1	2104492
40/1-19/(M-)1,1-R1	2213424	40/1-19/(M-)1,1-R1	2213424	65/5-69/22-R1	2104492
40/1-23/(M-)1,5-R1	2213422	40/1-23/(M-)1,5-R1	2213422	65/6-74/22-R1	2104492
40/1-31/2,2-R1	2213422	40/1-31/2,2-R1	2213422	80/3-34/11-R1	2104489
40/1-37/3,0-R1	2213422	40/1-37/3,0-R1	2213422	80/3-38/11-R1	2104489
50/1-8/M-0,37-R1	2213424	50/1-8/M-0,37-R1	2213424	80/3-39/15-R1	2104489
50/1-10/(M-)0,55-R1	2213424	50/1-10/(M-)0,55-R1	2213424	80/3-43/15-R1	2104491
50/1-13/(M-)0,75-R1	2213424	50/1-13/(M-)0,75-R1	2213424	80/4-54/18,5-R1	2104491
50/1-17/(M-)1,1-R1	2213424	50/1-17/(M-)1,1-R1	2213424	80/4-50/22-R1	2104491
50/1-20/(M-)1,5-R1	2213424	50/1-20/(M-)1,5-R1	2213424	80/4-61/22-R1	2104492
50/1-30/2,2-R1	2213422	50/1-30/2,2-R1	2213422	100/2-22/11-R1	2104489
50/1-37/3,0-R1	2213422	50/1-37/3,0-R1	2213422	100/2-27/11-R1	2104489
65/1-5/M-0,37-R1	2213424	65/1-5/M-0,37-R1	2213424	100/2-29/15-R1	2104489
65/1-7/(M-)0,55-R1	2213424	65/1-7/(M-)0,55-R1	2213424	100/3-34/15-R1	2104489
65/1-9/(M-)0,75-R1	2213424	65/1-9/(M-)0,75-R1	2213424	100/3-33/18,5-R1	2104489
65/1-12/(M-)1,1-R1	2213424	65/1-12/(M-)1,1-R1	2213424	100/3-38/22-R1	2104489
65/1-15/(M-)1,5-R1	2213424	65/1-15/(M-)1,5-R1	2213424	100/3-45/22-R1	2104491
65/1-25/2,2-R1	2213422	65/1-25/2,2-R1	2213422	125/2-23/11-R1	2104489
65/1-31/3,0-R1	2213422	65/1-31/3,0-R1	2213422	125/3-26/15-R1	2104489
65/1-37/4,0-R1	2213422	65/1-37/4,0-R1	2213422	125/2-28/15-R1	2104489
80/1-5/M-0,37-R1	2213424	80/1-5/M-0,37-R1	2213424	125/3-30/18,5-R1	2104489
80/1-6/(M-)0,55-R1	2213424	80/1-6/(M-)0,55-R1	2213424	125/3-36/22-R1	2104489
80/1-8/(M-)0,75-R1	2213424	80/1-8/(M-)0,75-R1	2213424	150/2-16/11-R1	2104484
80/1-10/(M-)1,1-R1	2213424	80/1-10/(M-)1,1-R1	2213424	150/2-18/15-R1	2104484
80/1-13/(M-)1,5-R1	2213424	80/1-13/(M-)1,5-R1	2213424	150/2-22/15-R1	2104489
80/1-20/2,2-R1	2213424	80/1-20/2,2-R1	2213424	200/1-12/11-R1	2104484
80/1-24/3,0-R1	2213422	80/1-24/3,0-R1	2213422	200/2-14/15-R1	2104484
80/1-30/4,0-R1	2213422	80/1-30/4,0-R1	2213422	-	-
80/1-35/5,5-R1	2213422	80/1-35/5,5-R1	2213422	-	-
80/1-43/7,5-R1	2213422	80/1-43/7,5-R1	2213423	-	-
100/1-8/(M-)1,1-R1	2213424	100/1-8/(M-)1,1-R1	2213424	-	-
100/1-8/2,2-R1	2213424	100/1-8/2,2-R1	2213424	-	-
100/1-9/(M-)1,5-R1	2213424	100/1-9/(M-)1,5-R1	2213424	-	-
100/1-9/3,0-R1	2213424	100/1-9/3,0-R1	2213424	-	-
100/1-11/4,0-R1	2213424	100/1-11/4,0-R1	2213424	-	-
100/1-14/5,5-R1	2213424	100/1-14/5,5-R1	2213424	-	-
100/1-17/2,2-R1	2213424	100/1-17/2,2-R1	2213424	-	-
100/1-18/7,5-R1	2213424	100/1-18/7,5-R1	2213424	-	-
100/1-20/3,0-R1	2213424	100/1-20/3,0-R1	2213424	-	-
100/1-25/4,0-R1	2213422	100/1-25/4,0-R1	2213422	-	-
100/1-30/5,5-R1	2213422	100/1-30/5,5-R1	2213422	-	-

☞ = S - em stock ; A - aprox 2 semanas ; B - aprox 3 semanas ; C - aprox 4 semanas ; D - sob consulta
Reservado ao direito de introduzir modificações, para mais informação técnica consulte os nossos catálogos.

Atribuição ao tipo de bomba/Sensor de pressão diferencial					
Stratos GIGA2.0-I	Ref. do kit DPS	Stratos GIGA2.0-D	Ref. do kit DPS	Stratos GIGA	Ref. do kit DPS
100/1-38/7,5-R1	2213422	100/1-38/7,5-R1	2213422	-	-
125/1-7/2,2-R1	2213424	125/1-7/2,2-R1	2213424	-	-
125/1-9/3,0-R1	2213424	125/1-9/3,0-R1	2213424	-	-
125/1-11/4,0-R1	2213424	125/1-11/4,0-R1	2213424	-	-
125/1-14/5,5-R1	2213424	125/1-14/5,5-R1	2213424	-	-
125/1-17/7,5-R1	2213424	125/1-17/7,5-R1	2213424	-	-

Atribuição ao tipo de bomba/Sensor de pressão diferencial					
Stratos GIGA B	Ref. do kit DPS	Stratos GIGA-D	Ref. do kit DPS	Stratos GIGA2.0-D	Ref. do kit DPS
32/1-13/0,8-R1	2162544	40/4-63/11-R1	2104492	32/1-12/0,55-R1	2212424
32/1-19/1,2-R1	2162544	50/4-53/11-R1	2104491	32/1-15/0,75-R1	2212424
32/1-25/1,6-R1	2162543	50/4-62/15-R1	2104492	32/1-19/1,1-R1	2212424
32/1-25/1,9-R1	2162543	65/3-40/11-R1	2104489	32/1-24/1,5-R1	2212422
32/1-32/2,3-R1	2162543	65/3-49/15-R1	2104491	32/1-32/2,2-R1	2212422
32/1-32/2,6-R1	2162543	65/4-57/18,5-R1	2104491	40/1-8/0,55-R1	2212424
32/1-35/3,0-R1	2162543	65/5-65/22-R1	2104492	40/1-10/0,75-R1	2212424
32/1-38/3,0-R1	2162543	80/2-31/11-R1	2104489	40/1-13/1,1-R1	2212424
32/1-41/3,8-R1	2168158	80/3-40/15-R1	2104489	40/1-16/1,5-R1	2212424
32/1-45/3,8-R1	2168158	80/3-48/18,5-R1	2104491	40/1-21/2,2-R1	2212422
32/1-51/4,5-R1	2168158	80/4-53/22-R1	2104491	40/1-26/3,0-R1	2212422
32/1-48/4,5-R1	2168158	100/2-22/11-R1	2104489	40/1-31/4,0-R1	2212422
32/5-65/11-R1	2104492	100/2-24/11-R1	2104489	50/1-6/0,55-R1	2212424
32/6-76/11-R1	2104492	100/2-26/15-R1	2104489	50/1-8/0,75-R1	2212424
32/6-82/15-R1	2104492	100/2-29/18,5-R1	2104489	50/1-10/1,1-R1	2212424
32/7-92/18,5-R1	2104492	100/3-33/22-R1	2104489	50/1-13/1,5-R1	2212424
40/1-33/3,0-R1	2162543	150/1-14/11-R1	2104484	50/1-17/2,2-R1	2212424
40/1-38/3,8-R1	2162543	150/2-17/15-R1	2104484	50/1-20/3,0-R1	2212422
40/1-44/4,5-R1	2168158	200/1-14/15-R1	2104484	50/1-25/4,0-R1	2212422
40/5-55/11-R1	2104491	-	-	65/1-5/0,55-R1	2212424
40/5-64/15-R1	2104492	-	-	65/1-6/0,75-R1	2212424
40/7-77/18,5-R1	2104492	-	-	65/1-8/1,1-R1	2212424
40/6-87/22-R1	2104492	-	-	65/1-10/1,5-R1	2212424
50/1-8/0,6-R1	2162544	-	-	65/1-14/2,2-R1	2212424
50/1-12/1,2-R1	2162544	-	-	65/1-16/3,0-R1	2212424
50/1-17/1,9-R1	2162544	-	-	65/1-20/4,0-R1	2212422
50/1-21/2,3-R1	2162543	-	-	80/1-4/0,55-R1	2212424
50/1-27/3,0-R1	2162543	-	-	80/1-5/0,75-R1	2212424
50/1-32/3,8-R1	2162543	-	-	80/1-6/0,1,1-R1	2212424
50/1-37/5,0-R1	2162543	-	-	80/1-8/1,5-R1	2212424
50/3-39/11-R1	2104489	-	-	80/1-10/2,2-R1	2212424
50/4-45/11-R1	2104491	-	-	80/1-12/3,0-R1	2212424
50/5-59/15-R1	2104491	-	-	80/1-15/4,0-R1	2212424
50/5-66/18,5-R1	2104492	-	-	100/1-8/2,2-R1	2212424
50/5-68/22-R1	2104492	-	-	100/1-9/3,0-R1	2212424
50/6-70/22-R1	2104492	-	-	100/1-11/4,0-R1	2212424
65/1-18/1,9-R1	2162544	-	-	125/1-7/2,2-R1	2212424
65/1-22/3,0-R1	2162543	-	-	125/1-9/3,0-R1	2212424

Atribuição ao tipo de bomba/Sensor de pressão diferencial					
Stratos GIGA B	Ref. do kit DPS	Stratos GIGA-D	Ref. do kit DPS	Stratos GIGA2.0-D	Ref. do kit DPS
65/3-32/11-R1	2104489	-	-	125/1-11/4,0-R1	2212424
65/4-37/11-R1	2104489	-	-	-	-
65/3-40/15-R1	2104489	-	-	-	-
65/4-45/15-R1	2104491	-	-	-	-
65/4-47/18,5-R1	2104491	-	-	-	-
65/5-58/22-R1	2104491	-	-	-	-
80/1-13/1,9-R1	2162544	-	-	-	-
80/1-18/3,2-R1	2162544	-	-	-	-
80/1-27/4,5-R1	2162543	-	-	-	-
80/1-32/5,6-R1	2162543	-	-	-	-
80/2-26/11-R1	2104489	-	-	-	-
80/3-24/11-R1	2104489	-	-	-	-
80/3-31/15-R1	2104489	-	-	-	-
80/3-32/15-R1	2104489	-	-	-	-
80/3-36/18,5-R1	2104489	-	-	-	-
80/4-40/22-R1	2104489	-	-	-	-
80/4-50/22-R1	2104491	-	-	-	-
100/2-23/11-R1	2104489	-	-	-	-
100/3-25/15-R1	2104489	-	-	-	-
100/3-27/15-R1	2104489	-	-	-	-
100/3-30/18,5-R1	2104489	-	-	-	-
100/3-34/22-R1	2104489	-	-	-	-
125/2-15/11-R1	2104484	-	-	-	-
125/2-21/15-R1	2104489	-	-	-	-
150/2-13/11-R1	2104484	-	-	-	-
150/2-15/15-R1	2104484	-	-	-	-

Atribuição ao tipo de bomba/Sensor de pressão diferencial					
Yonos GIGA2.0-I	Ref. do kit DPS	Yonos GIGA2.0-D	Ref. do kit DPS	CronoLine-IL-E	Ref. do kit DPS
32/1-9/M-0,37-R1	2213424	32/1-9/M-0,37-R1	2213424	40/170-5,5/2-R1	2178962
32/1-12/(M-)0,55-R1	2213424	32/1-12/(M-)0,55-R1	2213424	40/200-7,5/2-R1	2191056
32/1-15/(M-)0,75-R1	2213424	32/1-15/(M-)0,75-R1	2213424	40/210-11/2-R1	2104492
32/1-19/(M-)1,1-R1	2213424	32/1-19/(M-)1,1-R1	2213424	50/160-5,5/2-R1	2178962
32/1-24/(M-)1,5-R1	2213422	32/1-24/(M-)1,5-R1	2213422	50/170-7,5/2-R1	2178962
32/1-32/2,2-R1	2213422	32/1-32/2,2-R1	2213422	50/180-7,5/2-R1	2191056
40/1-6/M-0,37-R1	2213424	40/1-6/M-0,37-R1	2213424	50/190-11/2-R1	2104491
40/1-8/(M-)0,55-R1	2213424	40/1-8/(M-)0,55-R1	2213424	50/200-15/2-R1	2104492
40/1-10/(M-)0,75-R1	2213424	40/1-10/(M-)0,75-R1	2213424	50/230-18,5/2-R1	2104492
40/1-13/(M-)1,1-R1	2213424	40/1-13/(M-)1,1-R1	2213424	50/240-22/2-R1	2104492
40/1-16/(M-)1,5-R1	2213424	40/1-16/(M-)1,5-R1	2213424	65/150-11/2-R1	2104491
40/1-21/2,2-R1	2213422	40/1-21/2,2-R1	2213422	65/160-15/2-R1	2104491
40/1-26/3,0-R1	2213422	40/1-26/3,0-R1	2213422	65/180-15/2-R1	2104491
40/1-31/4,0-R1	2213422	40/1-31/4,0-R1	2213422	65/190-18,5/2-R1	2104492
50/1-5/M-0,37-R1	2213424	50/1-5/M-0,37-R1	2213424	65/200-22/2-R1	2104492
50/1-6/(M-)0,55-R1	2213424	50/1-6/(M-)0,55-R1	2213424	65/230-22/2-R1	2104492
50/1-8/(M-)0,75-R1	2213424	50/1-8/(M-)0,75-R1	2213424	80/130-11/2-R1	2104489
50/1-10/(M-)1,1-R1	2213424	50/1-10/(M-)1,1-R1	2213424	80/140-15/2-R1	2104491
50/1-13/(M-)1,5-R1	2213424	50/1-13/(M-)1,5-R1	2213424	80/150-18,5/2-R1	2104491
50/1-17/2,2-R1	2213424	50/1-17/2,2-R1	2213424	80/160-22/2-R1	2104491
50/1-20/3,0-R1	2213422	50/1-20/3,0-R1	2213422	80/170-22/2-R1	2104492
50/1-25/4,0-R1	2213422	50/1-25/4,0-R1	2213422	100/120-11/2-R1	2104489
65/1-4/M-0,37-R1	2213424	65/1-4/M-0,37-R1	2213424	100/130-15/2-R1	2104489
65/1-5/(M-)0,55-R1	2213424	65/1-5/(M-)0,55-R1	2213424	100/140-18,5/2-R1	2104489
65/1-6/(M-)0,75-R1	2213424	65/1-6/(M-)0,75-R1	2213424	100/150-22/2-R1	2104489
65/1-8/(M-)1,1-R1	2213424	65/1-8/(M-)1,1-R1	2213424	100/165-22/2-R1	2104491
65/1-10/(M-)1,5-R1	2213424	65/1-10/(M-)1,5-R1	2213424	125/130-15/2-R1	2104489
65/1-14/2,2-R1	2213424	65/1-14/2,2-R1	2213424	125/140-18,5/2-R1	2104489
65/1-16/3,0-R1	2213424	65/1-16/3,0-R1	2213424	125/150-22/2-R1	2104489
65/1-20/4,0-R1	2213422	65/1-20/4,0-R1	2213422	80/305-11/4-R1	2104489
65/1-24/5,5-R1	2213422	65/1-24/5,5-R1	2213422	80/315-15/4-R1	2104489
65/1-31/7,5-R1	2213422	65/1-31/7,5-R1	2213422	100/250-11/4-R1	2104489
80/1-4/M-0,55-R1	2213424	80/1-3/M-0,37-R1	2213424	100/295-15/4-R1	2104489
80/1-4/(M-)0,55-R1	2213424	80/1-4/(M-)0,55-R1	2213424	100/305-18,5/4-R1	2104489
80/1-5/(M-)0,75-R1	2213424	80/1-5/(M-)0,75-R1	2213424	100/315-22/4-R1	2104491
80/1-6/(M-)1,1-R1	2213424	80/1-6/(M-)1,1-R1	2213424	125/240-11/4-R1	2104489
80/1-8/(M-)1,5-R1	2213424	80/1-8/(M-)1,5-R1	2213424	125/250-15/4-R1	2104489
80/1-10/2,2-R1	2213424	80/1-10/2,2-R1	2213424	125/295-18,5/4-R1	2104489
80/1-12/3,0-R1	2213424	80/1-12/3,0-R1	2213424	125/305-22/4-R1	2104489
80/1-15/4,0-R1	2213424	80/1-15/4,0-R1	2213424	150/190-5,5/4-R1	2191057
80/1-19/5,5-R1	2213424	80/1-19/5,5-R1	2213424	150/200-7,5/4-R1	2191057
80/1-23/7,5-R1	2213422	80/1-23/7,5-R1	2213422	150/190-11/4-R1	2104484
100/1-8/2,2-R1	2213424	100/1-8/2,2-R1	2213424	150/200-15/4-R1	2104484
100/1-9/3,0-R1	2213424	100/1-9/3,0-R1	2213424	150/230-15/4-R1	2104489
100/1-11/4,0-R1	2213424	100/1-11/4,0-R1	2213424	150/240-18,5/4-R1	2104489
100/1-14/5,5-R1	2213424	100/1-14/5,5-R1	2213424	150/250-22/4-R1	2104489

Aquecimento, climatização e refrigeração

Atribuição ao tipo de bomba/Sensor de pressão diferencial					
Yonos GIGA2.0-I	Ref. do kit DPS	Yonos GIGA2.0-D	Ref. do kit DPS	CronoLine-IL-E	Ref. do kit DPS
100/1-18/7,5-R1	2213424	100/1-18/7,5-R1	2213424	200/190-11/4-R1	2104484
125/1-7/2,2-R1	2213424	125/1-7/2,2-R1	2213424	200/200-15/4-R1	2104484
125/1-9/3,0-R1	2213424	125/1-9/3,0-R1	2213424	200/230-18,5/4-R1	2104484
125/1-11/4,0-R1	2213424	125/1-11/4,0-R1	2213424	200/240-22/4-R1	2104489
125/1-14/5,5-R1	2213424	125/1-14/5,5-R1	2213424	-	-
125/1-17/7,5-R1	2213424	125/1-17/7,5-R1	2213424	-	-

Atribuição ao tipo de bomba/Sensor de pressão diferencial					
CronoTwin-DL-E	Ref. do kit DPS	CronoBloc-BL-E	Ref. do kit DPS	Yonos GIGA-N	Ref. do kit DPS
40/170-5,5/2-R1	2178962	32/95-1,5/2-R1	2104481	32/160-5,5/2-R1	2211993
40/200-7,5/2-R1	2191057	32/105-2,2/2-R1	2104487	32/200-5,5/2-R1	2211994
40/220-11/2-R1	2104492	32/115-3/2-R1	2104487	32/200-7,5/2-R1	2211994
50/160-5,5/2-R1	2178962	32/125-4/2-R1	2104487	40/125-5,5/2-R1	2211993
50/170-7,5/2-R1	2178962	32/150-4/2-R1	2104487	40/160-5,5/2-R1	2211993
50/180-7,5/2-R1	2191056	32/160-5,5/2-R1	2178962	40/160-7,5/2-R1	2211994
50/210-11/2-R1	2104491	32/190-5,5/2-R1	2191056	40/160-11/2-R1	2211999
50/220-15/2-R1	2104492	32/200-7,5/2-R1	2191056	40/200-7,5/2-R1	2211994
65/170-11/2-R1	2104489	32/230-11/2-R1	2104492	40/200-15/2-R1	2212000
65/200-15/2-R1	2104491	32/250,1-11/2-R1	2104492	50/125-5,5/2-R1	2211993
65/210-18,5/2-R1	2104491	32/240-15/2-R1	2104492	50/125-7,5/2-R1	2211993
65/220-22/2-R1	2104492	32/250-18,5/2-R1	2104492	50/160-5,5/2-R1	2211993
80/160-11/2-R1	2104489	40/95-2,2/2-R1	2104481	50/160-7,5/2-R1	2211994
80/170-15/2-R1	2104489	40/105-3/2-R1	2104487	50/160-11/2-R1	2211999
80/190-18,5/2-R1	2104491	40/115-4/2-R1	2104487	50/200-18,5/2-R1	2212000
80/200-22/2-R1	2104491	40/125-5,5/2-R1	2178962	50/200-22/2-R1	2212000
100/145-11/2-R1	2104489	40/140-5,5/2-R1	2178962	65/125-5,5/2-R1	2211993
100/150-15/2-R1	2104489	40/150-7,5/2-R1	2191056	65/125-7,5/2-R1	2211993
100/160-18,5/2-R1	2104489	40/190-11/2-R1	2104491	65/125-11/2-R1	2211996
100/165-22/2-R1	2104489	40/200-15/2-R1	2104492	65/160-7,5/2-R1	2211993
100/270-11/4-R1	2104489	40/235-18,5/2-R1	2104492	65/160-11/2-R1	2211996
150/190-5,5/4-R1	2191057	40/245-22/2-R1	2104492	65/160-15/2-R1	2211999
150/200-7,5/4-R1	2191057	50/95-3/2-R1	2104481	65/160-18,5/2-R1	2211999
150/220-11/4-R1	2104484	50/105-4/2-R1	2104481	65/200-11/2-R1	2211996
150/250-15/4-R1	2104484	50/115-5,5/2-R1	2178962	65/200-15/2-R1	2211999
150/260-18,5/4-R1	2104489	50/125-7,5/2-R1	2178962	65/200-18,5/2-R1	2211999
150/270-22/4-R1	2104489	50/155-7,5/2-R1	2178962	65/200-22/2-R1	2212000
200/240-15/4-R1	2104484	50/160-11/2-R1	2104491	80/160-11/2-R1	2211996
200/250-18,5/4-R1	2104484	50/180-15/2-R1	2104491	80/160-15/2-R1	2211996
200/260-22/4-R1	2104484	50/190-18,5/2-R1	2104492	80/160-18,5/2-R1	2211996
-	-	50/200-22/2-R1	2104492	80/160-22/2-R1	2211999
-	-	50/230-22/2-R1	2104492	80/200-5,5/4-R1	2211992
-	-	65/95-4/2-R1	2104481	80/200-7,5/4-R1	2211992
-	-	65/105-5,5/2-R1	2104481	100/200-5,5/4-R1	2211992
-	-	65/115-7,5/2-R1	2178962	100/200-7,5/4-R1	2211992
-	-	65/140-11/2-R1	2104489	100/250-5,5/4-R1	2211992
-	-	65/150-15/2-R1	2104491	100/250-7,5/4-R1	2211992
-	-	65/160-18,5/2-R1	2104491	100/250-11/4-R1	2211996
-	-	65/180-22/2-R1	2104491	100/250-15/4-R1	2211996
-	-	80/120-11/2-R1	2104489	125/200-5,5/4-R1	2211992
-	-	80/130-15/2-R1	2104489	125/200-7,5/4-R1	2211992
-	-	80/140-18,5/2-R1	2104489	125/200-11/4-R1	2211995
-	-	80/150-22/2-R1	2104489	125/200-15/4-R1	2211996
-	-	80/170-22/2-R1	2104491	125/250-7,5/4-R1	2211992
-	-	100/130-15/2-R1	2104489	125/250-11/4-R1	2211995
-	-	100/140-18,5/2-R1	2104489	125/250-15/4-R1	2211996

Aquecimento, climatização e refrigeração

Atribuição ao tipo de bomba/Sensor de pressão diferencial					
CronoTwin-DL-E	Ref. do kit DPS	CronoBloc-BL-E	Ref. do kit DPS	Yonos GIGA-N	Ref. do kit DPS
-	-	100/150-22/2-R1	2104489	125/250-18,5/4-R1	2211996
-	-	50/250-5,5/4-R1	2178962	125/250-22/4-R1	2211996
-	-	50/315-11/4-R1	2104489	150/200-7,5/4-R1	2211992
-	-	65/245-5,5/4-R1	2178962	150/200-11/4-R1	2211995
-	-	65/250-7,5/4-R1	2178962	150/200-15/4-R1	2211995
-	-	65/305-11/4-R1	2104489	150/250-11/4-R1	2211995
-	-	65/315-15/4-R1	2104489	150/250-15/4-R1	2211995
-	-	80/190-5,5/4-R1	2191057	150/250-18,5/4-R1	2211996
-	-	80/200-7,5/4-R1	2191057	150/250-22/4-R1	2211996
-	-	80/240-7,5/4-R1	2178962	-	-
-	-	80/250-11/4-R1	2104489	-	-
-	-	80/295-15/4-R1	2104489	-	-
-	-	80/305-18,5/4-R1	2104489	-	-
-	-	80/315-22/4-R1	2104491	-	-
-	-	100/190-5,5/4-R1	2191057	-	-
-	-	100/200-7,5/4-R1	2191057	-	-
-	-	100/240-11/4-R1	2104489	-	-
-	-	100/250-15/4-R1	2104489	-	-
-	-	100/295-18,5/4-R1	2104489	-	-
-	-	100/305-22/4-R1	2104489	-	-
-	-	125/170-5,5/4-R1	2191057	-	-
-	-	125/180-7,5/4-R1	2191057	-	-
-	-	125/190-11/4-R1	2104484	-	-
-	-	125/230-15/4-R1	2104489	-	-
-	-	125/240-18,5/4-R1	2104489	-	-
-	-	125/250-22/4-R1	2104489	-	-
-	-	150/180-7,5/4-R1	2191057	-	-
-	-	150/190-11/4-R1	2104484	-	-
-	-	150/200-15/4-R1	2104484	-	-
-	-	150/230-18,5/4-R1	2104484	-	-
-	-	150/240-22/4-R1	2104489	-	-



Wilo-SK 601N



Wilo-SK 602N



Wilo-SK 622N



Grupo de produto: PG14

Proteção total do motor					
Tipo	Descrição	Ref.			
				EUR	
SK 601N	Temporizador de parede para o arranque/paragem automático e dependente do tempo das bombas monofásicas Wilo. Ligação direta para bombas monofásicas (EM) sem contactos de proteção do enrolamento (WSK), em bombas trifásicas ou em bombas monofásicas com WSK apenas em combinação com Wilo-SK 602 N ou SK 622 N.	2120443	A		458,-
SK 602N	Dispositivo de disparo de proteção total do motor para ligação elétrica de bombas monofásicas (EM) e trifásicas (DM) com contactos de proteção do enrolamento (WSK) integrados para monitorização da temperatura do enrolamento. Com interruptor ON/OFF com luz piloto, conjunto contactor/proteção do motor e terminais para entrada OFF externa.	2120444	A		492,-
SK 622N	Como o SK 602N, mas com contactos livres de tensão para informação externa do estado (SBM) e avaria (SSM), bem como lâmpada de indicação de avaria.	2120445	A		444,-

Dispositivo de ativação para PTC de bombas de rotor seco					
Tipo		Para bombas Wilo...	Ref.		
					EUR
Dispositivo de ativação para PTC	Para montagem no quadro elétrico (é necessário 1 dispositivo por motor)	IPL, DPL, Atmos GIGA-I, Atmos GIGA-D, DL, Atmos GIGA-B, IPH-O, IPH-W, Atmos GIGA-N, NPG	509275993	A	205,-

Sensor PTC						
Tipo		Ref.	Para bombas Wilo...	Grupo de produto	Sobrepriço	
					EUR	
Sensor PTC	(Variante K3)	KLF_7_EP	das séries Atmos GIGA-I/-B até 7,5 kW e das séries IPL, IPH-W/O.	D	PG03	622,-
		KLF_7_DP	das séries Atmos GIGA-D até 4 kW e das séries DPL	D	PG03	950,-

= S - em stock ; A - aprox 2 semanas ; B - aprox 3 semanas ; C - aprox 4 semanas ; D - sob consulta
Reservado ao direito de introduzir modificações, para mais informação técnica consulte os nossos catálogos.

Aquecimento, climatização e refrigeração

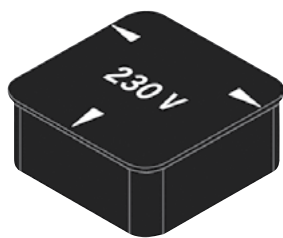

Ficha de adaptação Wilo "N"





Grupo de produto: PG14

Acessórios para Wilo-TOP...

Tipo	Descrição	Execução	Ref.		EUR
Ficha de adaptação "N"	Para a conversão de bombas trifásicas não reguladas da série TOP (são necessárias 2 fichas para bombas duplas) para a tensão de rede trifásica existente de 230 V, 50 Hz na caixa de terminais. Peso aprox. 30 g. A comutação de 3 velocidades da bomba mantém-se.	-	2040655	 S	75,-

Grupo de produto: PG03



Encargos adicionais para os empanques mecânicos S1 para Aplicação em sistemas de refrigeração/ar condicionado, teor de glicol 20 % a 40 %, +40 °C a +120 °C; teor de glicol 40 % a 50 %, -20 °C a +120 °C

Grupo GRD (ver o grupo GRD de cada modelo na página onde se encontra esse modelo)	Código	Execução	Valor adicional correspondente ao preço da bomba standard Bomba simples		Valor adicional correspondente ao preço da bomba standard Bomba dupla	
			 EUR	EUR	 EUR	EUR
3	S1	Q1Q1X4GG	D	116,-	D	230,-
4	S1	Q1Q1X4GG	D	136,-	D	274,-
5	S1	Q1Q1X4GG	D	162,-	D	322,-
6	S1	Q1Q1X4GG	D	254,-	D	510,-
7	S1	Q1Q1X4GG	D	494,-	D	987,-
8	S1	Q1Q1X4GG	D	869,-	D	1.738,-
9	S1	Q1Q1X4GG	D	5.984,-	D	11.971,-
10	S1	Q1Q1X4GG	D	116,-	D	230,-
11	S1	Q1Q1X4GG	D	162,-	D	322,-
12	S1	Q1Q1X4GG	D	217,-	D	435,-
13	S1	Q1Q1X4GG	D	394,-	D	789,-
14	S1	Q1Q1X4GG	D	832,-	D	1.664,-
15	S1	Q1Q1X4GG	D	5.644,-	D	11.287,-
17	S1	Q1Q1X4GG	D	162,-	D	322,-
18	S1	Q1Q1X4GG	D	162,-	D	322,-

Versão composta pelo empanque mecânico e junta de vedação da voluta

Grupo de produto: PG03

Encargos adicionais para empanques mecânicos S2 para Aplicação em emulsões de óleo/água e água com teor de óleo até 90 °C

Grupo GRD	Código	Execução	Valor adicional correspondente ao preço da bomba standard Bomba simples		Valor adicional correspondente ao preço da bomba standard Bomba dupla	
			 EUR	EUR	 EUR	EUR
3	S2	AQ1VGG	D	832,-	D	1.664,-
4	S2	AQ1VGG	D	1.079,-	D	2.161,-
5	S2	AQ1VGG	D	1.176,-	D	2.354,-
6	S2	AQ1VGG	D	1.412,-	D	2.825,-
7	S2	AQ1VGG	D	1.882,-	D	3.762,-
8	S2	AQ1VGG	D	2.226,-	D	4.452,-
10	S2	AQ1VGG	D	832,-	D	∞
11	S2	AQ1VGG	D	∞	D	∞

Versão composta pelo empanque mecânico e junta de vedação da voluta

Motores especiais com valor adicional

Execução

	Grupo de produto		EUR
			
3x400/690 V, 50 Hz, até 4 kW 3x230/400 V, 50 Hz, até 3 kW 3x500 V, 50 Hz 3x415 V, 50 Hz	D	PG3	∞
Outras tensões; frequência 60 Hz; motores protegidos contra explosão; todas as outras versões especiais	D	PG3	∞

Nota:

A tensão padrão dos motores trifásicos para tensões de acordo com a norma DIN IEC 60038 (tensão de rede) pode ter uma tolerância de ±10 %.
As bombas de rotor seco controladas eletronicamente não estão disponíveis com motores especiais.

Motores de reserva Wilo RMOT para Yonos PICO-D



Para bombas Yonos PICO-D da Wilo em caso de substituição

→ Unidade funcional incluindo motor, impulsor e caixa de bornes

Grupo de produto: PG15MHB

Motores de reserva Wilo RMOT para Yonos PICO-D

Modelo	Alimentação elétrica	Peso bruto	Ref.		
		<i>m</i> kg			
Yonos PICO-D 30/1-6-RMOT (actual)*	1~230 V, 50 Hz	1	4230950	D	354,-
Yonos PICO-D 30/1-8-RMOT (actual)*	1~230 V, 50 Hz	1,2	4230951	D	542,-

* Modelos com o design apresentado na imagem. A dimensão da flange do motor é FS14

Motores de reserva Wilo RMOT para Stratos MAXO, Stratos MAXO-D



Para bombas Stratos MAXO/Stratos MAXO-D da Wilo em caso de substituição

→ Unidade funcional incluindo motor, impulsor e caixa de bornes

Grupo de produto: PG15MHB

Motores de reserva Wilo RMOT para Stratos MAXO, Stratos MAXO-D

Modelo	Alimentação elétrica	Peso bruto m kg	Ref.		
					EUR
Stratos MAXO 25/0,5-4 RMOT.	1~230 V, 50/60 Hz	5,6	2186319	S	875,-
Stratos MAXO 25/0,5-6 RMOT.	1~230 V, 50/60 Hz	5,6	2186320	S	942,-
Stratos MAXO 25/0,5-8 RMOT.	1~230 V, 50/60 Hz	5,6	2186321	S	1.051,-
Stratos MAXO 25/0,5-10 RMOT.	1~230 V, 50/60 Hz	5,9	2186322	S	1.140,-
Stratos MAXO 25/0,5-12 RMOT.	1~230 V, 50/60 Hz	5,9	2186323	S	1.408,-
Stratos MAXO 30/0,5-4 RMOT.	1~230 V, 50/60 Hz	5,6	2186324	A	903,-
Stratos MAXO/-D 30/0,5-6 RMOT.	1~230 V, 50/60 Hz	5,6	2186325	S	1.015,-
Stratos MAXO 30/0,5-8 RMOT.	1~230 V, 50/60 Hz	5,6	2186326	S	1.131,-
Stratos MAXO/-D 30/0,5-10 RMOT.	1~230 V, 50/60 Hz	5,9	2186327	S	1.232,-
Stratos MAXO 30/0,5-12 RMOT.	1~230 V, 50/60 Hz	5,9	2186328	S	1.597,-
Stratos MAXO 30/0,5-14 RMOT.	1~230 V, 50/60 Hz	5,9	2186329	A	1.835,-
Stratos MAXO/-D 32/0,5-8 RMOT.	1~230 V, 50/60 Hz	7,8	2186330	A	1.156,-
Stratos MAXO 32/0,5-10 RMOT.	1~230 V, 50/60 Hz	8,1	2186331	A	1.286,-
Stratos MAXO/-D 32/0,5-12 RMOT.	1~230 V, 50/60 Hz	8,1	2186332	S	1.788,-
Stratos MAXO 32/0,5-16 RMOT.	1~230 V, 50/60 Hz	11	2186333	S	2.011,-
Stratos MAXO 40/0,5-4 RMOT.	1~230 V, 50/60 Hz	7,8	2186334	A	1.220,-
Stratos MAXO/-D 40/0,5-8 RMOT.	1~230 V, 50/60 Hz	8,1	2225912	A	1.917,-
Stratos MAXO 40/0,5-10 RMOT.	1~230 V, 50/60 Hz	8,1	2186335	A	1.851,-
Stratos MAXO/-D 40/0,5-12 RMOT.	1~230 V, 50/60 Hz	11,1	2186336	S	2.214,-
Stratos MAXO/-D 40/0,5-16 RMOT.	1~230 V, 50/60 Hz	11,1	2186337	S	2.764,-
Stratos MAXO/-D 50/0,5-6 RMOT.	1~230 V, 50/60 Hz	8,1	2186338	A	2.106,-
Stratos MAXO/-D 50/0,5-8 RMOT.	1~230 V, 50/60 Hz	11	2186339	A	2.422,-
Stratos MAXO/-D 50/0,5-9 RMOT.	1~230 V, 50/60 Hz	11	2186340	A	2.735,-
Stratos MAXO 50/0,5-10 RMOT.	1~230 V, 50/60 Hz	8,1	2186341	S	2.918,-
Stratos MAXO/-D 50/0,5-12 RMOT.	1~230 V, 50/60 Hz	11,1	2225913	A	2.211,-
Stratos MAXO 50/0,5-14 RMOT.	1~230 V, 50/60 Hz	17,5	2186342	A	3.564,-
Stratos MAXO/-D 50/0,5-16 RMOT.	1~230 V, 50/60 Hz	18,6	2186343	S	3.961,-
Stratos MAXO/-D 65/0,5-6 RMOT.	1~230 V, 50/60 Hz	11,1	2186344	A	2.568,-
Stratos MAXO 65/0,5-9 RMOT.	1~230 V, 50/60 Hz	11,1	2186345	A	2.961,-
Stratos MAXO/-D 65/0,5-12 RMOT.	1~230 V, 50/60 Hz	17,5	2186346	S	3.331,-
Stratos MAXO/-D 65/0,5-16 RMOT.	1~230 V, 50/60 Hz	18,6	2186347	A	4.048,-
Stratos MAXO/-D 80/0,5-6 RMOT.	1~230 V, 50/60 Hz	17,5	2186348	A	3.668,-
Stratos MAXO/-D 80/0,5-12 RMOT.	1~230 V, 50/60 Hz	18,6	2186349	A	4.646,-
Stratos MAXO/-D 80/0,5-16 RMOT.	1~230 V, 50/60 Hz	18,6	2186350	S	5.529,-
Stratos MAXO 100/0,5-6 RMOT.	1~230 V, 50/60 Hz	17,5	2186351	A	4.232,-
Stratos MAXO 100/0,5-12 RMOT.	1~230 V, 50/60 Hz	18,6	2186352	A	5.566,-

S - em stock ; A - aprox 2 semanas ; B - aprox 3 semanas ; C - aprox 4 semanas ; D - sob consulta
Reservado ao direito de introduzir modificações, para mais informação técnica consulte os nossos catálogos.

Motores de reserva Wilo RMOT para Stratos MAXO-Z



Para bombas Stratos MAXO-Z da Wilo em caso de substituição

→ Unidade funcional incluindo motor, impulsor e caixa de bornes

Grupo de produto: PG15MHB

Motores de reserva Wilo RMOT para Stratos MAXO-Z

Modelo	Alimentação elétrica	Peso bruto	Ref.		
		<i>m</i> kg			EUR
Stratos MAXO-Z 25/0,5-6 RMOT.	1~230 V, 50/60 Hz	5,6	2186383	S	1.183,-
Stratos MAXO-Z 25/0,5-8 RMOT.	1~230 V, 50/60 Hz	5,6	2186384	S	1.321,-
Stratos MAXO-Z 25/0,5-12 RMOT.	1~230 V, 50/60 Hz	5,9	2186385	S	1.769,-
Stratos MAXO-Z 30/0,5-6 RMOT.	1~230 V, 50/60 Hz	5,6	2186386	A	1.275,-
Stratos MAXO-Z 30/0,5-8 RMOT.	1~230 V, 50/60 Hz	5,6	2186387	A	1.400,-
Stratos MAXO-Z 30/0,5-12 RMOT.	1~230 V, 50/60 Hz	5,9	2186388	A	1.904,-
Stratos MAXO-Z 32/0,5-8 RMOT.	1~230 V, 50/60 Hz	8,9	2186389	A	1.454,-
Stratos MAXO-Z 32/0,5-12 RMOT.	1~230 V, 50/60 Hz	9,3	2186390	A	2.246,-
Stratos MAXO-Z 40/0,5-8 RMOT.	1~230 V, 50/60 Hz	9,3	2186391	A	1.924,-
Stratos MAXO-Z 40/0,5-12 RMOT.	1~230 V, 50/60 Hz	12,2	2186392	A	2.278,-
Stratos MAXO-Z 50/0,5-9 RMOT.	1~230 V, 50/60 Hz	11	2186393	A	2.726,-
Stratos MAXO-Z 65/0,5-12 RMOT.	1~230 V, 50/60 Hz	19,5	2186394	A	3.426,-

Motores de reserva Wilo RMOT para Yonos MAXO, Yonos MAXO-D





Para bombas Yonos MAXO/Yonos MAXO-D/
Yonos MAXO-Z da Wilo em caso de substituição

→ Unidade funcional incluindo motor, impulsor e caixa de bornes

Grupo de produto: PG15MHB

Motores de reserva Wilo RMOT para Yonos MAXO, Yonos MAXO-D

Modelo	Alimentação elétrica	Peso bruto m/kg	Ref.		
					EUR
Yonos MAXO 25/0.5-7 RMOT.	1-230 V. 50/60 Hz	3.4	2146235	A	743,-
Yonos MAXO 25/0.5-10 RMOT.	1-230 V. 50/60 Hz	3.4	2146236	S	813,-
Yonos MAXO 25/0.5-12 RMOT.	1-230 V. 50/60 Hz	4.9	2146237	S	1.053,-
Yonos MAXO 30(-D 30/32)/0.5-7 RMOT.	1-230 V. 50/60 Hz	3.4	2146238	S	835,-
Yonos MAXO /-D 30/0.5-10 RMOT.	1-230 V. 50/60 Hz	3.4	2146239	S	879,-
Yonos MAXO 30/0.5-12 RMOT.	1-230 V. 50/60 Hz	4.9	2146240	S	1.138,-
Yonos MAXO 32/0.5-10 RMOT.	1-230 V. 50/60 Hz	3.4	2210115	A	945,-
Yonos MAXO-D 32/0.5-11 RMOT.	1-230 V. 50/60 Hz	5.1	2146475	S	1.315,-
Yonos MAXO 40/0.5-4 RMOT.	1-230 V. 50/60 Hz	3.4	2146241	S	870,-
Yonos MAXO /-D 40/0.5-8 RMOT.	1-230 V. 50/60 Hz	4.9	2146242	S	1.334,-
Yonos MAXO /-D 40/0.5-12 RMOT.	1-230 V. 50/60 Hz	6.1	2146243	S	1.579,-
Yonos MAXO /-D 40/0.5-16 RMOT.	1-230 V. 50/60 Hz	14.1	2146244	S	2.098,-
Yonos MAXO 50/0.5-8 RMOT.	1-230 V. 50/60 Hz	4.9	2146245	S	1.728,-
Yonos MAXO/-D 50/0.5-9 RMOT.	1-230 V. 50/60 Hz	6.1	2146246	S	1.951,-
Yonos MAXO/-D 50/0.5-12 RMOT.	1-230 V. 50/60 Hz	6.1	2146247	S	2.082,-
Yonos MAXO /-D 50/0.5-16 RMOT.	1-230 V. 50/60 Hz	15.5	2146248	S	2.732,-
Yonos MAXO 65/0.5-9 RMOT.	1-230 V. 50/60 Hz	6.1	2146249	S	2.115,-
Yonos MAXO /-D 65/0.5-12 RMOT.	1-230 V. 50/60 Hz	14.1	2146250	S	2.377,-
Yonos MAXO /-D 65/0.5-16 RMOT.	1-230 V. 50/60 Hz	15.5	2146251	S	2.889,-
Yonos MAXO 80/0.5-6 RMOT.	1-230 V. 50/60 Hz	14.1	2146252	S	2.633,-
Yonos MAXO /-D 80/0.5-12 RMOT.	1-230 V. 50/60 Hz	15.5	2146253	S	3.315,-
Yonos MAXO 100/0.5-12 RMOT.	1-230 V. 50/60 Hz	15.5	2146254	A	3.973,-

 S - em stock ; A - aprox 2 semanas ; B - aprox 3 semanas ; C - aprox 4 semanas ; D - sob consulta
Reservado ao direito de introduzir modificações, para mais informação técnica consulte os nossos catálogos.

Motores de reserva Wilo RMOT para Yonos MAXO, Yonos MAXO-D



Para bombas Yonos MAXO/Yonos MAXO-D/
Yonos MAXO-Z da Wilo em caso de substituição

→ Unidade funcional incluindo motor, impulsor e caixa de bornes

Grupo de produto: PG15MHB

Motores de reserva Wilo RMOT para Yonos MAXO-Z

Modelo	Alimentação elétrica	Peso bruto m/kg	Ref.		
					EUR
Yonos MAXO-Z 25/0,5-7 RMOT.	1~230 V, 50/60 Hz	3,4	2191261	A	1.041,-
Yonos MAXO-Z 25/0,5-10 RMOT.	1~230 V, 50/60 Hz	3,4	2191262	A	1.303,-
Yonos MAXO-Z 30/0,5-7 RMOT.	1~230 V, 50/60 Hz	3,4	2191263	A	1.168,-
Yonos MAXO-Z 30/0,5-12 RMOT.	1~230 V, 50/60 Hz	4,9	2191264	A	1.497,-
Yonos MAXO-Z 32/0,5-16 RMOT.	1~230 V, 50/60 Hz	12	2224344	A	1.905,-
Yonos MAXO-Z 40/0,5-8 RMOT.	1~230 V, 50/60 Hz	4,9	2191265	A	1.977,-
Yonos MAXO-Z 40/0,5-12 RMOT.	1~230 V, 50/60 Hz	6,1	2191266	A	2.194,-
Yonos MAXO-Z 40/0,5-16 RMOT.	1~230 V, 50/60 Hz	14,1	2224345	A	2.485,-
Yonos MAXO-Z 50/0,5-9 RMOT.	1~230 V, 50/60 Hz	6,1	2191267	A	2.928,-
Yonos MAXO-Z 50/0,5-16 RMOT.	1~230 V, 50/60 Hz	15,5	2224346	A	3.411,-
Yonos MAXO-Z 65/0,5-12 RMOT.	1~230 V, 50/60 Hz	14,1	2191268	A	3.802,-
Yonos MAXO-Z 65/0,5-16 RMOT.	1~230 V, 50/60 Hz	15,5	2224347	A	4.227,-
Yonos MAXO-Z 65/0,5-12 RMOT. >22w40	1~230 V, 50/60 Hz	14,1	2224401	A	3.802,-
Yonos MAXO-Z 65/0,5-12 RMOT. > 23w48	1~230 V, 50/60 Hz	14,1	2224402	D	3.802,-

Motores de reserva Wilo RMOT para TOP-Z, TOP-ZV



Para bombas TOP-Z/-ZV da Wilo em caso de substituição

→ Unidade funcional incluindo motor, impulsor e caixa de bornes

Grupo de produto: PG15MHB

Motores de reserva Wilo RMOT para Wilo-TOP-Z/-ZV

Modelo	Alimentação elétrica	Peso bruto	Ref.		
		m kg			EUR
TOP-Z 20/4 EM RMOT.	1~230 V, 50 Hz	3,4	2115468	D	455,-
TOP-Z 20/4 DM RMOT.	3~400V V, 50 Hz	3,4	2115469	D	461,-
TOP-Z 25/6 EM RMOT.	1~230 V, 50 Hz	3,5	2064235	S	490,-
TOP-Z 25/6 DM RMOT.	3~400V V, 50 Hz	3,5	2122051	S	497,-
TOP-Z 25/10 EM RMOT.	1~230 V, 50 Hz	5,2	2087600	S	788,-
TOP-Z 25/10 DM RMOT.	3~400V V, 50 Hz	5,2	2175537	D	856,-
TOP-Z/-ZV 30/7 EM RMOT.	1~230 V, 50 Hz	3,3	2048350	S	613,-
TOP-Z/-ZV 30/7 DM RMOT.	3~400V V, 50 Hz	3,3	2048351	S	622,-
TOP-Z 30/10 EM RMOT.	1~230 V, 50 Hz	5,0	2090117	S	788,-
TOP-Z 30/10 DM PN6/10 RMOT. (desde março 2017)	3~400V V, 50 Hz	5,4	2176066	S	856,-
TOP-Z 40/7 EM RMOT.	1~230 V, 50 Hz	4,8	2046683	S	1.078,-
TOP-Z 40/7 DM GG/RG RMOT. (desde março 2017)	3~400V V, 50 Hz	4,8	2176067	S	1.088,-
TOP-Z/ZV 65/10 DM RMOT. (desde março 2017)	3~400V V, 50 Hz	13,0	2176070	S	1.995,-
TOP-Z 80/10 DM GG/RG RMOT. (desde março 2017)	3~400V V, 50 Hz	13,5	2176071	D	2.440,-

☞ = S - em stock ; A - aprox 2 semanas ; B - aprox 3 semanas ; C - aprox 4 semanas ; D - sob consulta
Reservado ao direito de introduzir modificações, para mais informação técnica consulte os nossos catálogos.

Motores de reserva Wilo Exchange kit para Wilo-VeroLine-IPL

Para bombas IPL da Wilo em caso de substituição

→ Unidade funcional incluindo motor, impulsor e caixa de bornes

Grupo de produto: PG15MHB

Motores de reserva Wilo Exchange kit para Wilo-VeroLine-IPL

Modelo	Ref.		EUR
Exchange kit IPL25/70-0,12/2	2166310	D	714,-
Exchange kit IPL25/80-0,12/2	2166311	D	720,-
Exchange kit IPL25/85-0,18/2	2166312	D	737,-
Exchange kit IPL25/90-0,25/2	2166313	D	836,-
Exchange kit IPL30/70-0,12/2	2166314	D	714,-
Exchange kit IPL30/80-0,12/2	2166315	D	720,-
Exchange kit IPL30/85-0,18/2	2166316	D	737,-
Exchange kit IPL30/90-0,25/2	2166317	D	836,-
Exchange kit IPL32/85-0,37/2	2166318	D	972,-
Exchange kit IPL32/90-0,37/2	2193141	D	972,-
Exchange kit IPL32/95-0,55/2	2166319	D	980,-
Exchange kit IPL32/100-0,55/2	2085778	S	980,-
Exchange kit IPL32/105-0,12/4	2166320	D	1.101,-
Exchange kit IPL32/105-0,75/2	2166322	D	1.057,-
Exchange kit IPL32/110-0,25/4	2019600	D	1.162,-
Exchange kit IPL32/110-0,75/2	2190588	D	1.057,-
Exchange kit IPL32/125-1,1/2	2166323	D	1.211,-
Exchange kit IPL32/130-1,1/2	2194603	D	1.211,-
Exchange kit IPL32/135-0,25/4	2166321	D	1.162,-
Exchange kit IPL32/135-1,1/2	2166324	D	1.211,-
Exchange kit IPL32/135-1,5/2	2166325	D	1.263,-
Exchange kit IPL32/160-0,25/4	2019601	D	1.162,-
Exchange kit IPL32/160-1,1/2	2191241	D	1.211,-
Exchange kit IPL32/165-3/2	2166326	D	1.447,-
Exchange kit IPL32/175-4/2	2166327	D	1.960,-
Exchange kit IPL40/70-0,12/2	2197185	D	806,-
Exchange kit IPL40/75-0,12/2	2166328	D	806,-
Exchange kit IPL40/80-0,09/4	2166364	D	806,-
Exchange kit IPL40/90-0,37/2	2090700	S	1.006,-
Exchange kit IPL40/110-0,12/4	2166365	D	825,-
Exchange kit IPL40/115-0,55/2	122098290	D	1.211,-
Exchange kit IPL40/120-1,5/2	2166329	S	1.311,-
Exchange kit IPL40/130-0,25/4	2009139	D	1.182,-
Exchange kit IPL40/130-2,2/2	2166330	S	1.404,-

Grupo de produto: PG15MHB

Motores de reserva Wilo Exchange kit para Wilo-VeroLine-IPL

Modelo	Ref.		EUR
Exchange kit IPL40/150-3/2	2166331	D	1.533,-
Exchange kit IPL40/160-0,37/4	122098690	D	1.203,-
Exchange kit IPL40/160-4/2	2166332	D	1.766,-
Exchange kit IPL40/165-4/2	2166333	D	2.043,-
Exchange kit IPL40/175-5,5/2	2166334	D	2.195,-
Exchange kit IPL40/195-7,5/2	2166335	D	2.261,-
Exchange kit IPL50/95-0,55/2	2166336	D	1.218,-
Exchange kit IPL50/105-0,12/4	2166366	D	1.198,-
Exchange kit IPL50/105-0,75/2	2166337	D	1.306,-
Exchange kit IPL50/110-0,25/4	2064871	D	1.229,-
Exchange kit IPL50/120-0,25/4	2132826	D	1.229,-
Exchange kit IPL50/115-0,75/2	2190379	D	1.306,-
Exchange kit IPL50/120-1,5/2	2166338	S	1.318,-
Exchange kit IPL50/130-0,37/4	2009140	D	1.249,-
Exchange kit IPL50/130-2,2/2	2166339	D	1.470,-
Exchange kit IPL50/140-3/2	2166340	D	1.600,-
Exchange kit IPL50/150-4/2	2166341	D	1.734,-
Exchange kit IPL50/155-4/2	2166342	D	2.034,-
Exchange kit IPL50/160-0,55/4	122098793	D	1.255,-
Exchange kit IPL50/165-5,5/2	2166343	D	2.195,-
Exchange kit IPL50/175-5,5/2	2166344	D	2.195,-
Exchange kit IPL50/175-7,5/2	2166345	D	2.492,-
Exchange kit IPL50/185-7,5/2	2166346	D	2.492,-
Exchange kit IPL65/110-0,25/4	2166367	D	1.201,-
Exchange kit IPL65/110-2,2/2	2166348	D	1.535,-
Exchange kit IPL65/115-1,5/2	2166347	D	1.324,-
Exchange kit IPL65/120-0,25/4	2196993	D	1.201,-
Exchange kit IPL65/120-0,37/4	2166368	D	1.250,-
Exchange kit IPL65/120-2,2/2	2191343	D	1.535,-
Exchange kit IPL65/120-3/2	2166349	D	1.664,-
Exchange kit IPL65/130-0,37/4	2096823	D	1.250,-
Exchange kit IPL65/130-0,55/4	2166369	D	1.332,-
Exchange kit IPL65/130-3/2	2194334	D	1.664,-
Exchange kit IPL65/130-4/2	2166350	D	1.846,-
Exchange kit IPL65/140-0,55/4	2068290	D	1.332,-
Exchange kit IPL65/140-4/2	2191344	D	1.846,-
Exchange kit IPL65/145-5,5/2	2166351	D	2.253,-
Exchange kit IPL65/150-0,75/4	2193322	D	1.481,-
Exchange kit IPL65/155-5,5/2	2166352	D	2.253,-
Exchange kit IPL65/155-7,5/2	2166353	D	2.375,-
Exchange kit IPL65/160-1,1/4	2193551	D	1.526,-
Exchange kit IPL65/165-5,5/2	2166354	D	2.253,-
Exchange kit IPL65/175-5,5/2	2166355	D	2.253,-
Exchange kit IPL65/175-7,5/2	2166356	D	2.499,-

☞ = S - em stock ; A - aprox 2 semanas ; B - aprox 3 semanas ; C - aprox 4 semanas ; D - sob consulta
Reservado ao direito de introduzir modificações, para mais informação técnica consulte os nossos catálogos.

Grupo de produto: PG15MHB

Motores de reserva Wilo Exchange kit para Wilo-VeroLine-IPL

Modelo	Ref.		EUR
Exchange kit IPL80/105-3/2	2166358	D	1.791,-
Exchange kit IPL80/110-4/2	2166359	D	1.967,-
Exchange kit IPL80/115-2,2/2	2166357	S	1.610,-
Exchange kit IPL80/120-0,55/4	2166370	D	1.481,-
Exchange kit IPL80/120-4/2	2166360	D	1.956,-
Exchange kit DPL80/120-5,5/2	2166361	D	2.267,-
Exchange kit IPL80/125-0,75/4	2166371	D	1.497,-
Exchange kit IPL80/130-0,75/4	2195450	D	1.497,-
Exchange kit IPL80/130-3/2	2197190	D	1.791,-
Exchange kit IPL80/140-1,1/4	2166372	D	1.526,-
Exchange kit IPL80/140-4/2	2190355	D	1.956,-
Exchange kit IPL80/145-5,5/2	2166362	D	2.267,-
Exchange kit IPL80/150-1,1/4	2191296	D	1.526,-
Exchange kit IPL80/155-7,5/2	2166363	D	2.592,-
Exchange kit IPL80/160-1,5/4	2199591	D	1.602,-
Exchange kit IPL100/135-1,1/4	2166373	D	1.849,-
Exchange kit IPL100/145-1,5/4	2166374	D	1.982,-
Exchange kit IPL100/165-2,2/4	2166375	D	2.235,-
Exchange kit IPL100/175-3/4	2166376	D	2.304,-

Grupo de produto: PG15MHB

Flanges cegas para bombas duplas Stratos-D e Yonos MAXO-D da Wilo

Tipo	Para bombas Wilo...	Ref.		EUR
Flange cega, KIT tam.23	Stratos-D 32/1-8; Yonos MAXO-D 30/0,5-7, Yonos MAXO-D 30/0,5-10, Yonos MAXO-D 32/0,5-7; Stratos MAXO-D 30/0,5-6, 30/0,5-10, 32/0,5-8, 32/0,5-12, 40/0,5-8, 50/0,5-6	2049280	S	108,-
Flange cega, KIT tam.33	Stratos-D 32/1-12, 40/1-8, 50/1-8; Yonos MAXO-D 32/0,5-11, 40/0,5-8	2049991	S	7.663,-
Flange cega, KIT tam.43	ScD 40/0,5-12, 40/0,5-16, 50/0,5-8, 50/0,5-9, 50/0,5-12, 65/0,5-6	2049992	S	6.246,-
Flange cega, KIT tam.53/63	Stratos-D 40/1-16, 50/1-16, 65/1-12, 65/1-16, 80/1-6, 80/1-12; Yonos MAXO-D 40/0,5-16, 50/0,5-16, 65/0,5-12, 65/0,5-16, 80/0,5-6, 80/0,5-12; Stratos MAXO-D 50/0,5-16, 65/0,5-12, 65/0,5-16, 80/0,5-6, 80/0,5-12, 80/0,5-16	2049279	S	163,-

Grupo de produto: PG15MHB

Flanges cegas para bombas duplas Wilo-TOP...

Tipo	Para bombas Wilo...	Ref.		EUR
Flange cega, KIT tam.22	TOP... 30/5, 32/7, 40/3	2016008	S	161,-
Flange cega, KIT tam.32	TOP... 32/10, 40/7	2016009	S	172,-
Flange cega, KIT tam.42	TOP... 40/10, 50/7, 50/10, 65/10(450W), 80/7(450W)	2007496	S	195,-
Flange cega, KIT tam.52	TOP... 40/15, 50/15, 65/10, 65/13, 65/15, 80/7, 80/10	2007497	S	230,-
Flange cega, KIT tam.72	TOP... 80/15, 80/20	2094641	A	336,-

Grupo de produto: PG15MHB

Flanges cegas para bombas duplas Wilo-DPn...

Tipo	Para bombas Wilo...	Ref.		EUR
Flange cega 210	ø 125 - 160	110969491	S	287,-
Flange cega 315	ø 180 - 250	121842895	S	621,-
Flange cega 460	ø 280 - 360	122065790	S	1.165,-

Grupo de produto: PG15MHB

Flanges cegas para as séries de bombas Stratos GIGA 2.0-D, Stratos GIGA-D, Yonos GIGA 2.0-D, DP-E, DL-E, DPL, DL, Atmos GIGA-D, DPL-Z

Tipo	Chave	Ref.		EUR
Flange cega P190 KIT (DPL/DL/DL-E) (A)	A	2040970	S	305,-
Flange cega P228 KIT (DPL/DL/DL-E/SG-D) (B)	B	2040971	S	357,-
Flange cega P270 KIT (DPL/DL/DL-E/SG-D) (C)	C	2042861	S	438,-
Flange cega P330 KIT (DL/DL-E) (D)	D	2052701	S	564,-
Flange cega P400 KIT (DL) (E)	E	2052702	S	667,-
Flange cega P188 KIT (DPL/DP-E/YG2.0) (F)	F	2023964	S	266,-
Flange cega P154 KIT (DPL/DP-E) (G) y 42 (TOP-SD)	G	2007496	S	195,-
Flange cega P170 KIT (DPL/DP-E) (H) y 52 (TOP-SD)	H	2007497	S	230,-
Flange cega P165-D112 KIT (SG-D/SG2.0-D) (I)	I	2179210	S	260,-
Flange cega P165-D136 KIT (SG-D/SG2.0-D) (J)	J	2179211	S	260,-
Flange cega P215-D136 KIT (SG2.0-D) (K)	K	2179212	S	517,-
Flange cega P215-D164 KIT (SG-D/SG2.0-D)(L)	L	2179213	S	517,-
Flange cega P223-D185 KIT (SG2.0-D/YG2.0-D) (M)	M	2215220	C	357,-
Flange cega P188-D150 MX KIT (AG-D) (N)	N	2230256	C	438,-
Flange cega P223-D185 MX KIT (AG-D) (O)	O	2230257	C	500,-
Flange cega P253-D214.85 MX KIT (AG-D) (P)	P	2230258	C	613,-
Flange cega P273-D235 KIT (AG-D) (Q)	Q	2230259	C	613,-
Flange cega P306-D264.85 MX KIT (AG-D) (R)	R	2230260	C	686,-
Flange cega P326-D285 KIT (AG-D) (S)	S	2230261	C	686,-
Flange cega P390-D346.85 MX KIT (AG-D) (T)	T	2230262	C	1.033,-
Flange cega P398-D354.85 MX KIT (AG-D) (U)	U	2230263	C	1.033,-
Flange cega P188Z KIT (DPL-Z) (V)	V	2234146	C	361,-

☞ S - em stock ; A - aprox 2 semanas ; B - aprox 3 semanas ; C - aprox 4 semanas ; D - sob consulta
Reservado ao direito de introduzir modificações, para mais informação técnica consulte os nossos catálogos.



Wilo-IR-Stick

Grupo de produto: PG14

Tipo	Descrição	Execução	Ref.		
					EUR
IR-Stick	Dispositivo USB para troca de dados sem fios para todas as bombas Wilo controladas eletronicamente com interface por infravermelhos, adequado para computadores portáteis com sistema operativo Windows e entrada USB. Em combinação com o software Wilo fornecido (CD-ROM), o IR-Stick pode ser utilizado para ler e guardar registos de dados da bomba e para enviar definições predefinidas para as bombas.	-	2109467	S	546,-



Abastecimento e Pressurização

Informação técnica e critério de cálculo em abastecimento e pressurização

CTE - CÓDIGO TÉCNICO DE EDIFICAÇÃO

HS4- FORNECIMENTO DE ÁGUA

O Código Técnico de Construção é o documento técnico básico que estabelece os requisitos mínimos de qualidade que os edifícios devem cumprir, incluindo as suas instalações, entre elas os grupos de abastecimento e pressurização. O documento básico HS4 pretende estabelecer regras e procedimentos cuja aplicação resulte no cumprimento das exigências básicas de salubridade nas instalações de fornecimento de água.

SISTEMAS DE PRESSURIZAÇÃO: GRUPOS DE PRESSÃO

1. O sistema de pressurização deve permitir que, sem necessidade de arranque, se possam abastecer as zonas do edifício para as quais a pressão de rede seja insuficiente.
2. O grupo de pressão deverá ser:
 - a) convencional, que contará com:
 - reservatório de alimentação, que forneça água diretamente ao equipamento de bombagem.
 - equipamento de bombagem composto, no mínimo, de duas bombas de igual desempenho e funcionamento alternado, montadas em paralelo.
 - reservatório hidropneumático, conectados a dispositivos suficientes para a avaliação dos parâmetros de pressão da instalação, para arranque/paragem automáticos.
 - b) de acionamento variável, também designadas de caudal variável, que podem prescindir do depósito de abastecimento auxiliar e devem estar equipadas com um conversor de frequência para acionar as bombas, mantendo uma pressão de saída constante, independentemente do caudal solicitado ou disponível. Uma das bombas mantém o caudal necessário para manter a pressão adequada.

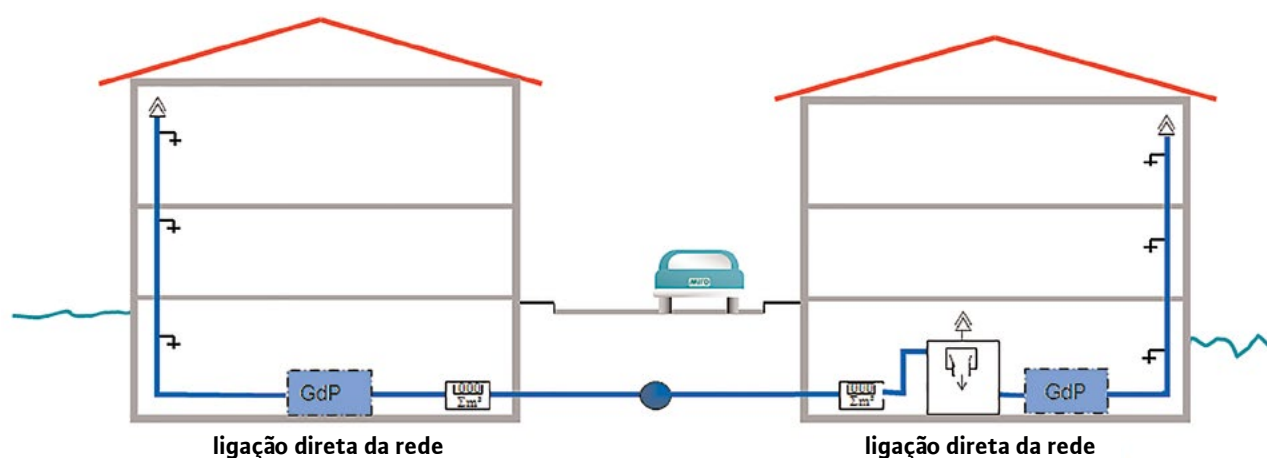

CONDIÇÕES DE ASPIRAÇÃO

O NPSH_r é a pressão mínima necessária na entrada de aspiração de uma bomba para evitar a cavitação.

$$\text{NPSH}_d = \frac{P_{\text{amb}} - P_{\text{vap}}}{\rho \cdot g} - H_v \pm Z [\text{m}]$$

$$\approx 10 - H_v \pm Z [\text{m}]$$

H_v: perdas de carga na aspiração (m)

Z: altura do nível de aspiração mais desfavorável até à entrada da bomba

$$\text{NPSH}_d > \text{NPSH}_r + 0,5\text{m}$$

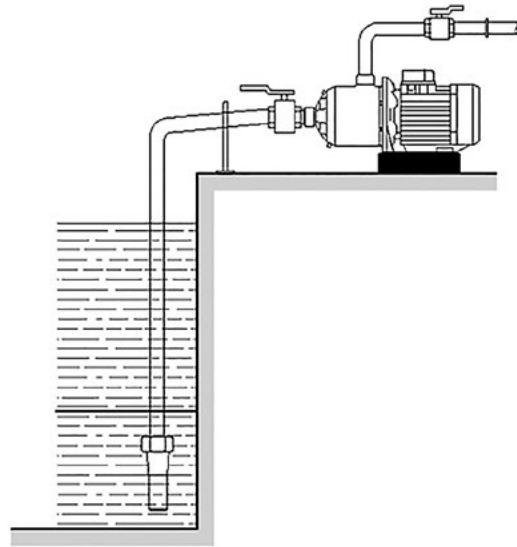

CÁLCULO DAS BOMBAS

1. O cálculo das bombas será efetuado em função do caudal e das pressões de arranque e paragem da(s) bomba(s) (mínima e máxima respetivamente), sempre que não se instalem bombas de caudal variável. Neste segundo caso, a pressão será sempre constante (com tolerâncias), para qualquer um dos caudais solicitados.
2. O número de bombas a instalar no caso de um grupo do tipo convencional, excluindo as de reserva, será determinado em função do caudal total do grupo. Deverão ser compostas por duas bombas para caudais até 10 dm³/s, três para caudais até 30 dm³/s e quatro para mais de 30 dm³/s.
3. O caudal das bombas será o máximo resultante da instalação ou do pico do caudal e será fixado pelo uso e necessidades da instalação.
4. A pressão mínima ou de arranque será o resultado da soma da altura geométrica de aspiração, da altura geométrica, da perda de carga do circuito e da pressão residual na torneira.

CÁLCULOS RÁPIDOS DE PRESSÃO

NOTA: Estima-se no exemplo, que as perdas de carga podem supor cerca de 10% da altura geométrica. Em edifícios com outras distribuições poderia ser de 15–20% do comprimento real da tubagem.

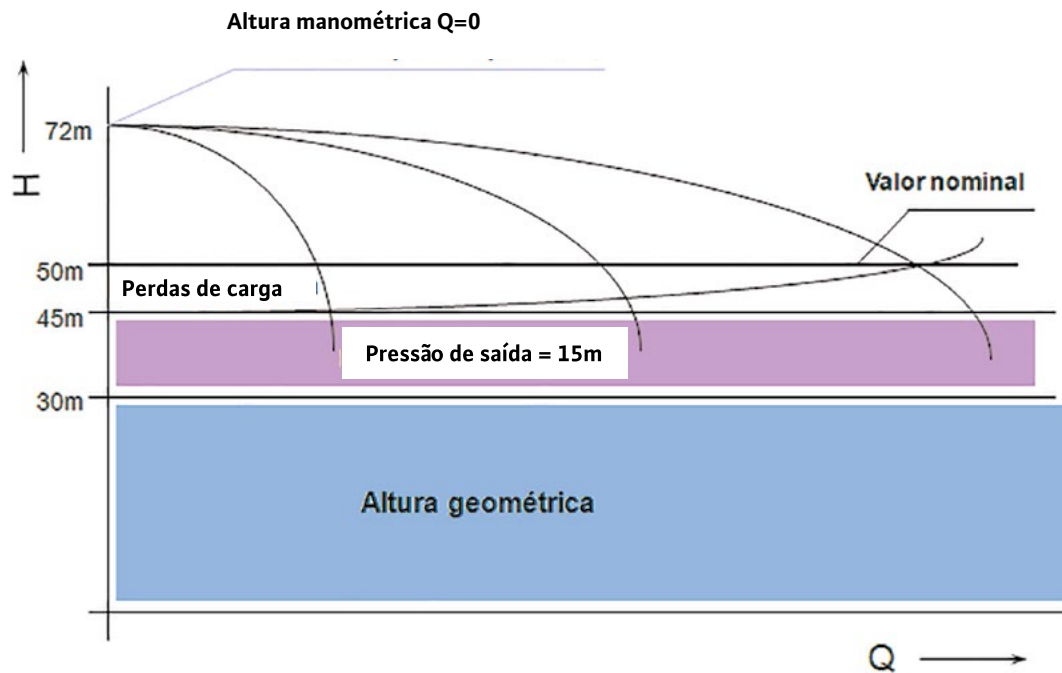
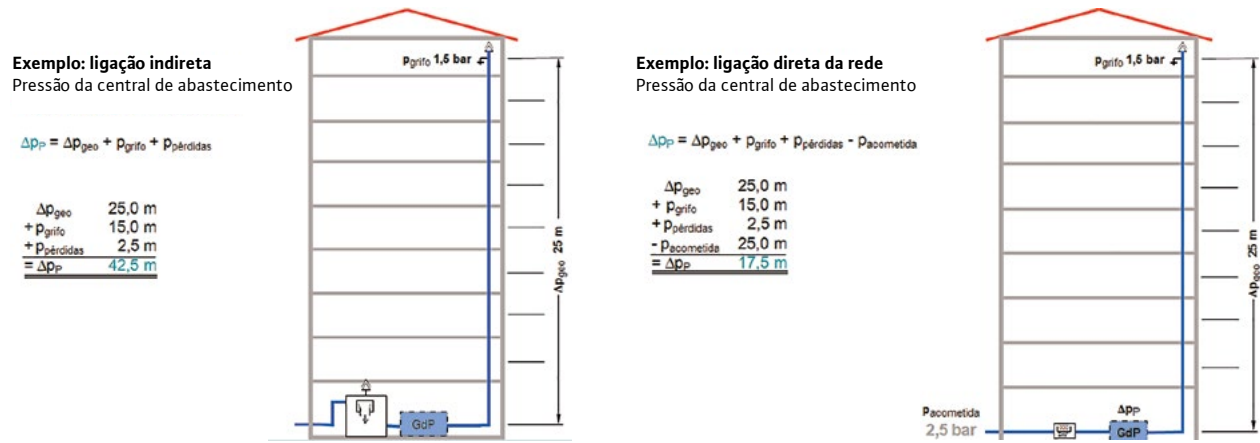

CÁLCULOS RÁPIDOS DE CAUDAL

De acordo com a norma em vigor, os caudais instantâneos mínimos de água fria nos aparelhos domésticos serão os seguintes:

Tipo de aparelho	Caudal [l/s]
Lavatório coletivo	0,05
Lavatório	0,1
Chuveiro	0,2
Banheira de 1,40m ou mais	0,3
Banheira de menos de 1,40m	0,2
Bidé	0,1
Sanita com autoclismo	0,1
Sanita com válvula de descarga	1,25
Urinol com torneira temporizada	0,15
Urinol com autoclismo (c/u)	0,04

Tipo de aparelho	Caudal [l/s]
Lava-louça doméstico	0,2
Lava-louça não doméstico	0,3
Máquina lavar louça doméstica	0,15
Máquina lavar louça industrial	0,25
Pia	0,2
Máquina lavar roupa doméstica	0,2
Máquina lavar roupa industrial (8kg)	0,6
Torneira isolada	0,15
Torneira de garagem	0,2
Sumidouro	0,2

O caudal de cálculo ou caudal simultâneo, Q_c , é o utilizado para o dimensionamento das diferentes secções da instalação. Calcula-se a partir da soma dos caudais instantâneos mínimos, em função do tipo de construção. O gráfico mostra os valores de Q_c a partir do Q_t , caudal total instalado, conforme indica a norma UNE 149201.

Exemplo de cálculo

No caso de uma moradia térrea, com duas casas de banho e uma cozinha, os caudais instantâneos podem ser calculados da seguinte forma:

As casas de banho têm:

Sanita com autoclismo: 0,2 l/s

Lavatório: 0,1 l/s

Bidé: 0,1 l/s

Banheira de menos de 1,4 m: 0,2 l/s

A cozinha tem:

Máquina de lavar roupa: 0,2 l/s

Lava louça doméstico: 0,2 l/s

Máquina de lavar louça: 0,15 l/s

Resultado: a moradia tem um caudal total instalado de 1,15 l/s.

Assim sendo, cumprimos as hipóteses da legenda do gráfico:

$\Sigma Q_{\text{indiv}} \leq 20 \text{ l/s}$

Todo $Q_{\text{indiv}} < 0,5 \text{ l/s}$

Resultando do gráfico um caudal simultâneo $Q_C = 0,69 \text{ l/s}$.

CAUDAL SIMULTÂNEO DEPENDENDO DO CAUDAL TOTAL INSTALADO:

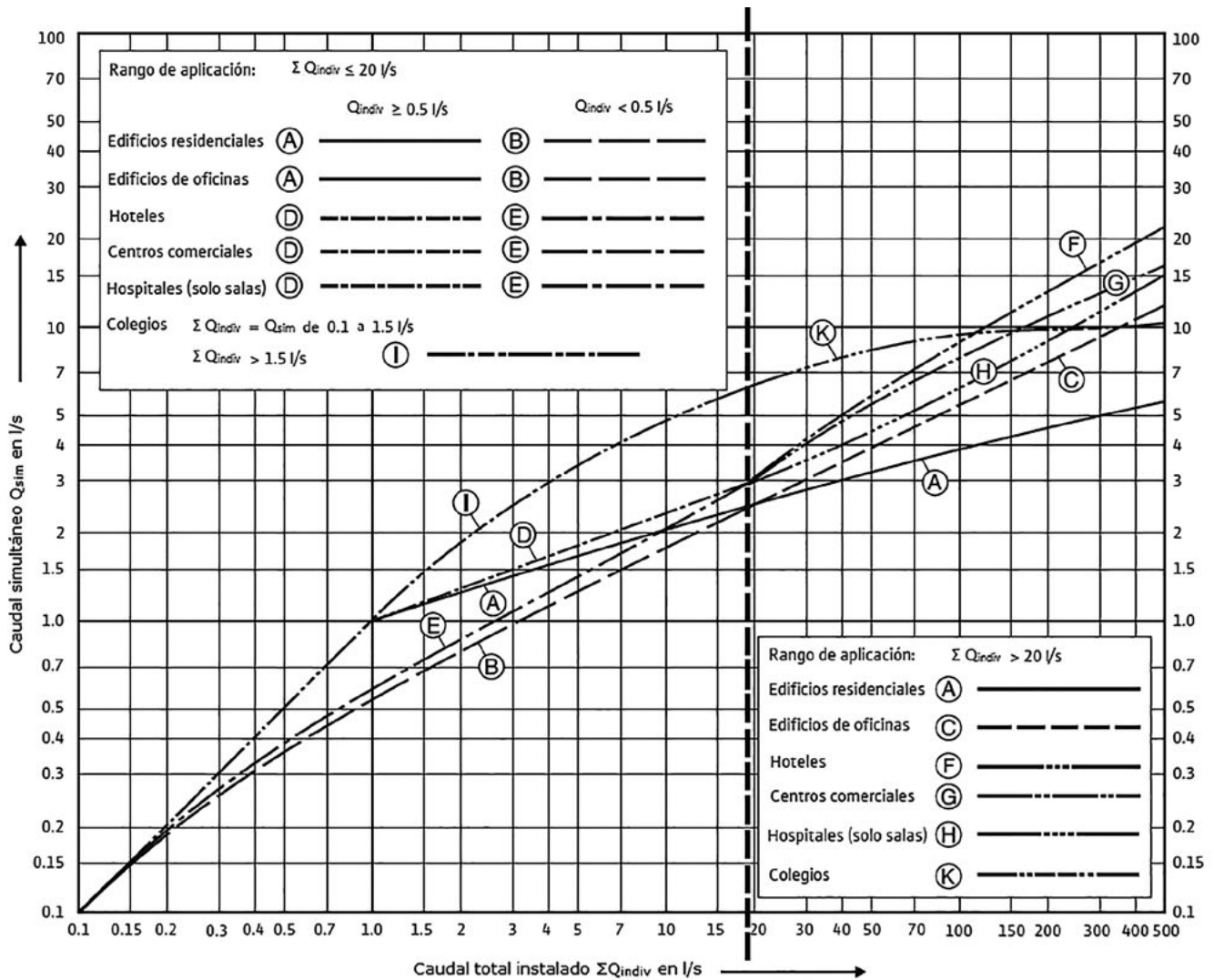

Recomenda-se a utilização do programa WILO SELECT, para:
 Determinação de caudal segundo a UNE 149201
 Cálculos de perda de carga



CÁLCULO DO RESERVATÓRIO HIDROPNEUMÁTICO

Para a pressão máxima será adotado um valor que limita o número de arranques e paragens do grupo de forma a que se prolongue, o mais possível, o ciclo de vida do mesmo. Este valor será entre 2 e 3 bar acima do valor da pressão mínima.

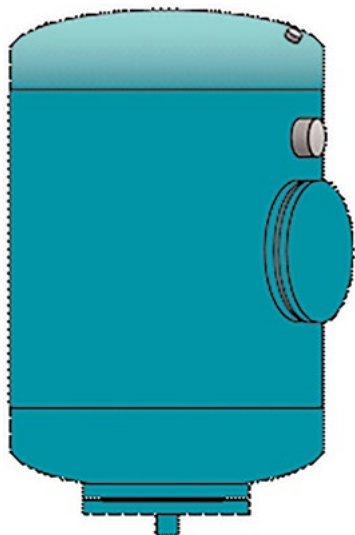

$$V_n = \frac{250}{k} \times \frac{1}{n} \times \frac{Q_{\text{TOTAL}}}{N_c} \times \frac{P_{p(\text{abs})}}{\Delta P}$$

V_n = volume nominal do vaso [l]

n = nº de bombas (incl. reserva)

Q_{TOTAL} = caudal do grupo [m³/h]

ΔP = diferença de pressão

$P_{p(\text{abs})}$ = pressão absoluta de paragem

k = coeficiente de enchimento (0,7-0,9)

N_c = nº de arranques por hora

* máx. 10 arranques para bombas a partir de 5,5 kW

DIÂMETRO DAS TUBAGENS

O dimensionamento das secções de distribuição será feito selecionando uma velocidade de cálculo compreendida nos intervalos seguintes:

- i) tubagens metálicas: entre 0,50 e 2,00 m/s
- ii) tubagens termoplásticas e multicamadas: entre 0,50 e 3,50 m/s

A obtenção do diâmetro da tubagem correspondente a cada secção obtém-se em função do caudal (e das margens de velocidade). Os seguintes gráficos podem ser implementados de acordo com o material utilizado:

Seleção de tubagens

DIAGRAMA DE TUBAGENS DE PLÁSTICO

Perdas de carga em tubagens de plástico

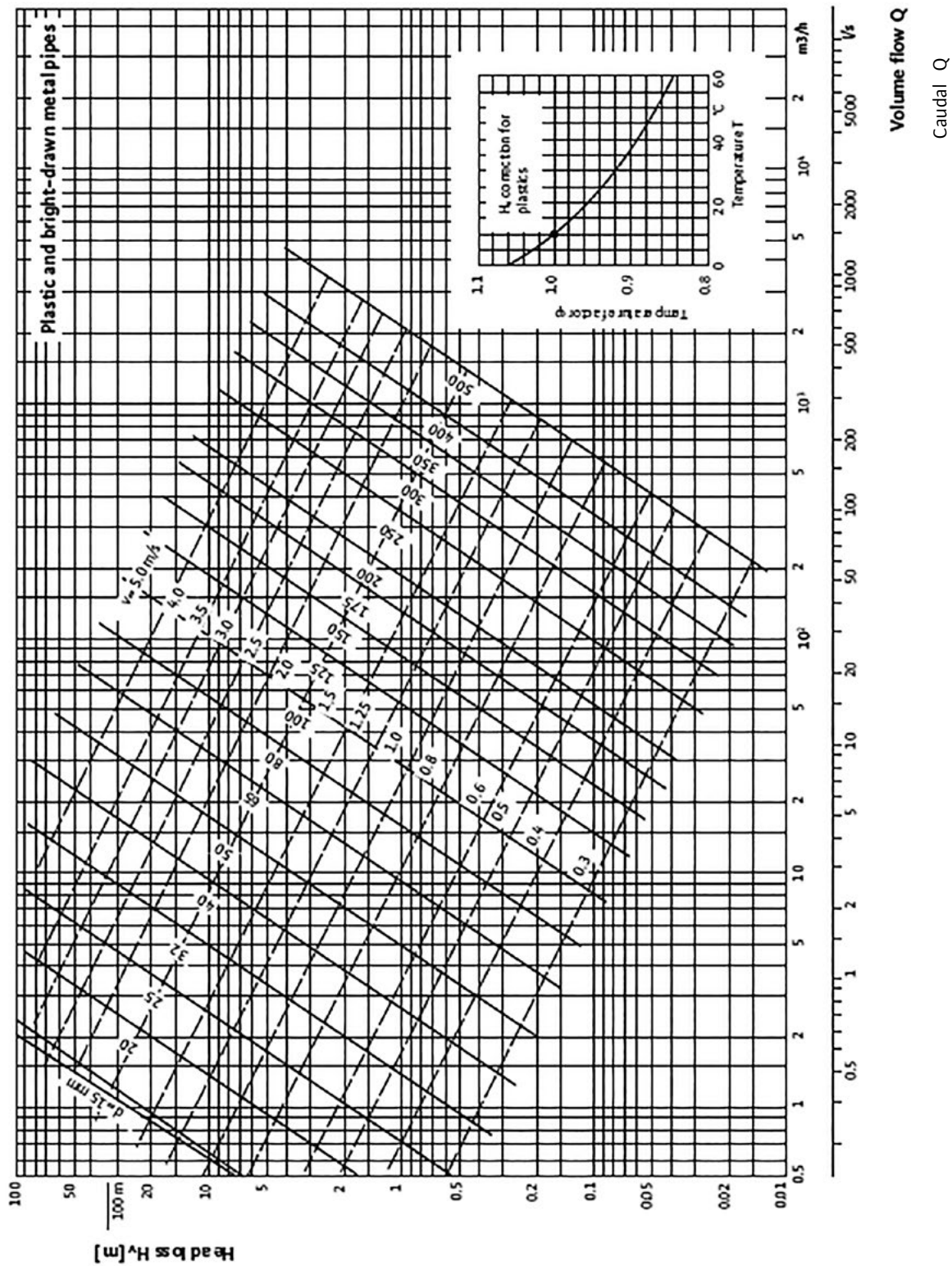

Perdas de carga H [m]

DIAGRAMA DE TUBAGENS DE AÇO

Perdas de carga em tubagens de aço

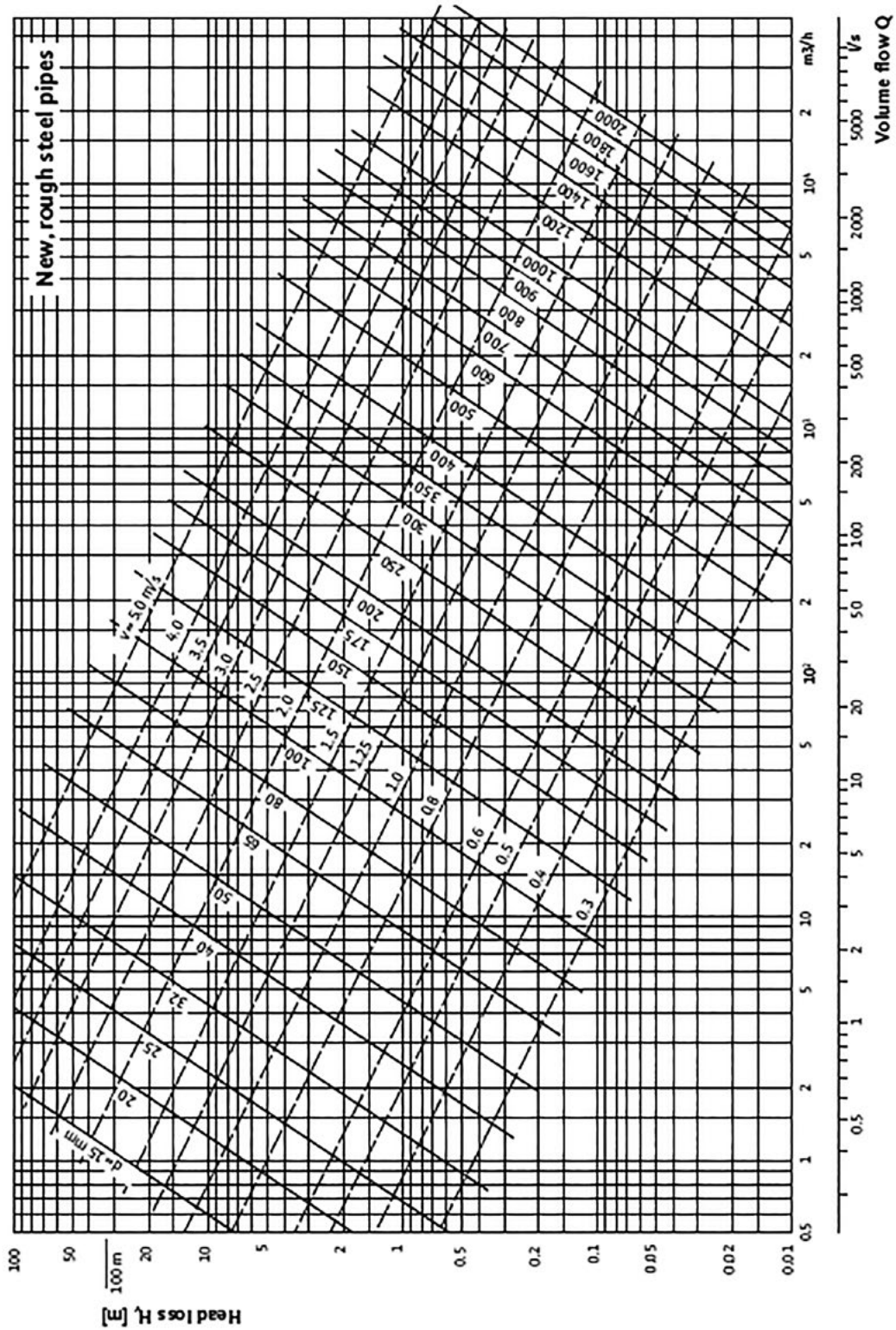

Perdas de carga H [m]

Caudal Q

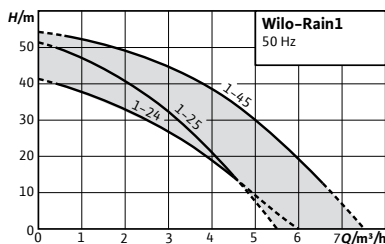

Acessórios
Acessórios

Página
320

Designação

Exemplo: **Wilo-RAIN1 24 EM**
RAIN1 Série
2 Caudal nominal (m³/h)
4 Número de impulsos da bomba
EM Motor monofásico 1~230 V, 50 Hz

Wilo-RAIN1



Tipo

Sistemas de bomba única para aproveitamento de águas pluviais

Aplicação

Este sistema foi concebido para aplicações que não requerem o fornecimento de água potável, tais como:

- Enchimento, esvaziamento, trasfega e irrigação
- Máquinas de lavar roupa
- Irrigação de jardins

(Verifique se a aplicação está em conformidade com os regulamentos locais)

Incluído

- Sistema pronto a ligar com material de fixação
- Instruções de instalação e de utilização
- Interruptor de boia
- Autocolante "Proteger da geada".
- Autocolante "Água não potável"

Características especiais/vantagens do produto

- Fácil instalação graças ao sistema pronto a ligar e ao design compacto com várias opções de ligação hidráulica
- Opções de ajuste fáceis devido à interface intuitiva e a uma vasta gama de funções
- Elevado nível de fiabilidade devido às rotinas de auto-proteção integradas
- Segurança higiénica devido à válvula anti-retorno e ao tanque de separação de acordo com as normas DIN 1989 e EN 1717
- Manutenção fácil com acesso direto aos componentes do sistema

Opções

Pode ser instalada uma bomba submersível no depósito de águas pluviais para superar as perdas de pressão provocadas pela elevada distância de aspiração (dependendo da instalação).

Alarme externo

Grupo de produto: PG5

Wilo-RAIN1					
Modelo	Potência do motor	Alimentação elétrica	Ref.		
	P_2 kW				EUR
24 EM	0,40	1~230 V, 50 Hz	2551468	A	2.793,-
25 EM	0,50	1~230 V, 50 Hz	2551469	A	2.847,-
45 EM	0,80	1~230 V, 50 Hz	2551470	A	2.988,-

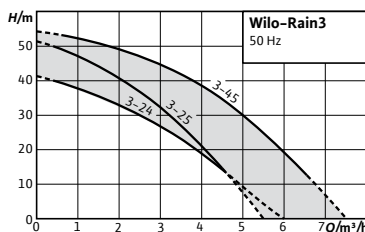

Designação

Exemplo: **Wilo-RAIN3 24 EM**
RAIN3 Série
2 Caudal nominal (m³/h)
4 Número de impulsos da bomba
EM Motor monofásico 1~230 V, 50 Hz

Acessórios
Acessórios

Página
320

Wilo-RAIN3



Tipo

Sistemas de bomba única para aproveitamento de águas pluviais

Aplicação

Este sistema foi concebido para aplicações que não reque-rem o fornecimento de água potável, tais como:

- Descarga da sanita
- Máquinas de lavar roupa
- Irrigação de jardins

(Verifique se a aplicação está em conformidade com os regulamentos locais)

Incluído

- Sistema pronto a ligar com material de fixação
- Manual de instalação e funcionamento
- Sensor de nível 4...20mA
- Autocolante "Proteger da geada".
- Autocolante "Água não potável".

Características especiais/vantagens do produto

- Fácil instalação graças ao sistema pronto a ligar e ao design compacto com várias opções de ligação hidráulica
- Opções de ajuste fáceis devido à interface intuitiva e a uma vasta gama de funções
- Elevado nível de fiabilidade devido às rotinas de auto-proteção integradas
- Segurança higiénica devido à válvula anti-retorno e ao tanque de separação de acordo com as normas DIN 1989 e EN 1717
- Manutenção fácil com acesso direto aos componentes do sistema

Opções

Pode ser instalada uma bomba submersível no depósito de águas pluviais para superar as perdas de pressão provocadas pela elevada distância de aspiração (dependendo da instalação).

- Alarme externo
- Sensor de deteção de transbordo e de inversão de fluxo

Grupo de produto: PG5

Wilo-RAIN3					
Modelo	Potência do motor	Alimentação elétrica	Ref.		
	P_2 kW				
24 EM	0,40	1~230 V, 50 Hz	2551471	A	3.665,-
25 EM	0,50	1~230 V, 50 Hz	2551472	A	3.760,-
45 EM	0,80	1~230 V, 50 Hz	2551473	C	4.188,-

☞ = S - em stock ; A - aprox 2 semanas ; B - aprox 3 semanas ; C - aprox 4 semanas ; D - sob consulta
 Reservado ao direito de introduzir modificações, para mais informação técnica consulte os nossos catálogos.

Abastecimento de água

Acessórios elétricos					
Tipo	Descrição	N.º do art.	Grupo de preços		EUR
					
Sensor de alarme de transbordamento para compensação	-	2518360	A	PG14	157,-
Conjunto de inscrições para Aproveitamento de águas pluviais	-	2518362	A	PG14	91,-
Kit de ligação para AF Basic/Comfort/RAIN1/RAIN3	Kit de ligação de unidades de aproveitamento de águas pluviais AF Basic/AF Comfort/RAIN1/RAIN3 para uma ligação flexível com amortecimento de oscilações	2518363	A	PG14	254,-

Acessórios mecânicos						
Tipo	Descrição	Descrição 2	N.º do art.	Grupo de preços		EUR
						
Torneira de esfera Rp 1	Torneira de esfera com manípulo de alavanca, torneira de esfera até Rp ¾ em PN 42, a partir de Rp 1 em PN35.	Rp 1	2663980	A	PG14	54,-
Torneira de esfera Rp 1¼		Rp 1¼	2663979	B	PG14	69,-
Torneira de esfera Rp ¾		Rp ¾	2663981	B	PG14	28,-
Vaso de expansão com membrana do tipo D (25D-PN10)	Vaso de expansão de pressão com membrana passível de substituição, R ¾ Cuidado: Estes vasos de expansão de pressão não estão em conformidade com a norma DIN 4807/T5, não estando, assim, autorizados para a utilização em sistemas de água potável na Alemanha. Para vasos de expansão com membrana aprovados para água potável, cf. acessório de aumento de pressão.	25D-PN10	2515518	C	PG14	198,-
Vaso de expansão com membrana do tipo DE (60DE)	Vaso de expansão de pressão com membrana passível de substituição, PN 10, ligação de 1" até 100DE, ligação de 1¼" a partir de 200DE. Cuidado: Estes vasos de expansão de pressão não estão em conformidade com a norma DIN 4807/T5, não estando, assim, autorizados na Alemanha para a utilização em sistemas de água potável conforme DIN 1988. Para vasos de expansão com membrana aprovados para água potável conforme a norma DIN 1988, cf. acessório para sistemas de aumento de pressão.	60DE	2515523	A	PG14	458,-
Vaso de expansão com membrana do tipo DE (100DE)		100DE	2515525	A	PG14	430,-

Desenho da instalação

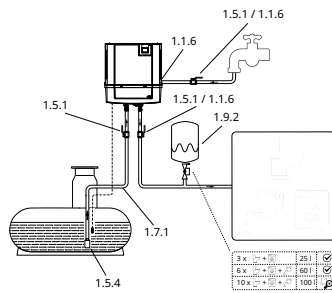

Acessórios mecânicos - Descarga ao nível do solo

Tipo	Número de referência	Descrição	N.º do art.		EUR
Caixa de compensação de pressão	-	Caixa de compensação de pressão para a unidade de aproveitamento de águas pluviais Wilo para extensão do cabo dos sensores de nível de enchimento.	4262966	D	165,-
Filtro fino de aspiração FR	1.8.1	Largura de malha de 1,2 mm com ligação à manga para mangueira 1¼" com dispositivo de afluxo	2024962	A	226,-
Filtro fino de aspiração F	1.8.1	Largura de malha de 1,2 mm com ligação à manga para mangueira 1¼" sem dispositivo de afluxo	2024961	A	161,-
Filtro grosso de aspiração GR	1.8.1	Largura de malha de 1,8 mm com ligação à manga para mangueira 1¼" com dispositivo de afluxo	2024960	A	161,-
Filtro grosso de aspiração G	1.8.1	Largura de malha de 1,8 mm com ligação à manga para mangueira 1¼" sem dispositivo de afluxo	2024959	A	93,-
Kit de ligação para AF Basic/Comfort/RAIN1/RAIN3	1.1.6	Kit de ligação de unidades de aproveitamento de águas pluviais AF Basic/AF Comfort/RAIN1/RAIN3 para uma ligação flexível com amortecimento de oscilações	2518363	A	254,-
Torneira de esfera Rp 1	1.5.1		2663980	A	54,-
Torneira de esfera Rp 1¼	1.5.1	Torneira de esfera com manípulo de alavanca, torneira de esfera até Rp ¾ em PN 42, a partir de Rp 1 em PN35.	2663979	B	69,-
Torneira de esfera Rp ¾	1.5.1		2663981	B	28,-
Mangueira de aspiração/pressão 1¼" SE - PN 10 (1,5 m compl.)	1.7.1		2025973	A	151,-
Mangueira de aspiração/pressão 1¼" SE - PN 10 (3,0 m compl.)	1.7.1		2025974	A	281,-
Mangueira de aspiração/pressão 1¼" SE - PN 10 (5,0 m compl.)	1.7.1	Mangueira de aspiração e resistente à pressão, incl. duas braçadeiras de mangueira em VA assim como mangas para mangueiras R 1 e R 1¼ para ligação à descarga flutuante das séries TWI5-SE, HiMulti 3, HiMulti 3 C, HiMulti 3 H, Rainsystems (AF Basic, AF Comfort, AF 150, AF 400)	2025975	A	421,-
Mangueira de aspiração/pressão 1¼" SE - PN 10 (10,0 m compl.)	1.7.1		2025976	A	775,-
Mangueira de aspiração/pressão 1¼" SE - PN 10 (15,0 m compl.)	1.7.1		2025977	A	1.127,-
Vaso de expansão com membrana do tipo D (25D-PN10)	1.9.2	Vaso de expansão de pressão com membrana passível de substituição, R ¾ Cuidado: Estes vasos de expansão de pressão não estão em conformidade com a norma DIN 4807/T5, não estando, assim, autorizados para a utilização em sistemas de água potável na Alemanha. Para vasos de expansão com membrana aprovados para água potável, cf. acessório de aumento de pressão.	2515518	C	198,-

☞ = S - em stock ; A - aprox 2 semanas ; B - aprox 3 semanas ; C - aprox 4 semanas ; D - sob consulta
Reservado ao direito de introduzir modificações, para mais informação técnica consulte os nossos catálogos.

Acessórios mecânicos – Descarga ao nível do solo

Tipo	Número de referência	Descrição	N.º do art.		
					EUR
Vaso de expansão com membrana do tipo DE (60DE)	1.9.2	Vaso de expansão de pressão com membrana passível de substituição, PN 10, ligação de 1" até 100DE, ligação de 1¼" a partir de 200DE. Cuidado: Estes vasos de expansão de pressão não estão em conformidade com a norma DIN 4807/T5, não estando, assim, autorizados na Alemanha para a utilização em sistemas de água potável conforme DIN 1988. Para vasos de expansão com membrana aprovados para água potável conforme a norma DIN 1988, cf. acessório para sistemas de aumento de pressão.	2515523	A	458,-
Vaso de expansão com membrana do tipo DE (100DE)	1.9.2		2515525	A	430,-

Desenho da instalação

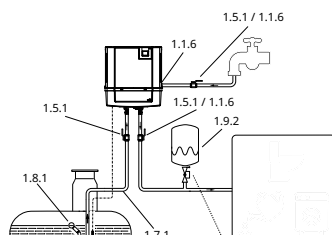

Acessórios mecânicos – Descarga ao nível do solo

Tipo	Número de referência	Descrição	N.º do art.		
					EUR
Caixa de compensação de pressão	-	Caixa de compensação de pressão para a unidade de aproveitamento de águas pluviais Wilo para extensão do cabo dos sensores de nível de enchimento.	4262966	D	165,-
Kit de ligação para AF Basic/Comfort/RAIN1/RAIN3	1.1.6	Kit de ligação de unidades de aproveitamento de águas pluviais AF Basic/AF Comfort/RAIN1/RAIN3 para uma ligação flexível com amortecimento de oscilações	2518363	A	254,-
Torneira de esfera Rp 1	1.5.1		2663980	A	54,-
Torneira de esfera Rp 1¼	1.5.1	Torneira de esfera com manípulo de alavanca, torneira de esfera até Rp ¾ em PN 42, a partir de Rp 1 em PN35.	2663979	B	69,-
Torneira de esfera Rp ¾	1.5.1		2663981	B	28,-
Mangueira de aspiração/pressão 1¼" SE - PN 10 (1,5 m compl.)	1.7.1		2025973	A	151,-
Mangueira de aspiração/pressão 1¼" SE - PN 10 (3,0 m compl.)	1.7.1		2025974	A	281,-
Mangueira de aspiração/pressão 1¼" SE - PN 10 (5,0 m compl.)	1.7.1	Mangueira de aspiração e resistente à pressão, incl. duas braçadeiras de mangueira em VA assim como mangas para mangueiras R 1 e R 1¼ para ligação à descarga flutuante das séries TWI5-SE, HiMulti 3 C, HiMulti 3 H, Rainsystems (AF Basic, AF Comfort, AF 150, AF 400)	2025975	A	421,-
Mangueira de aspiração/pressão 1¼" SE - PN 10 (10,0 m compl.)	1.7.1		2025976	A	775,-
Mangueira de aspiração/pressão 1¼" SE - PN 10 (15,0 m compl.)	1.7.1		2025977	A	1.127,-

Acessórios mecânicos – Descarga ao nível do solo					
Tipo	Número de referência	Descrição	N.º do art.		
					EUR
Vaso de expansão com membrana do tipo D (25D-PN10)	1.9.2	Vaso de expansão de pressão com membrana passível de substituição, R ¾ Cuidado: Estes vasos de expansão de pressão não estão em conformidade com a norma DIN 4807/T5, não estando, assim, autorizados para a utilização em sistemas de água potável na Alemanha. Para vasos de expansão com membrana aprovados para água potável, cf. acessório de aumento de pressão.	2515518	C	198,-
Vaso de expansión de membrana tipo DE (60DE)	1.9.2	Vaso de expansión con membrana reemplazable, PN 10, conexión de 1" hasta 100DE, conexión de 1¼" desde 200DE, atención: Estos vasos de expansión no son acordes a la norma DIN 4807, parte 5, por lo que no están autorizados en Alemania para su uso en sistemas de agua potable según DIN 1988. Para vasos de expansión autorizados para agua potable según DIN 1988, véanse accesorios de los equipos de presión.	2515523	A	458,-
Vaso de expansión de membrana tipo DE (100DE)	1.9.2	Vaso de expansión con membrana reemplazable, PN 10, conexión de 1" hasta 100DE, conexión de 1¼" desde 200DE, atención: Estos vasos de expansión no son acordes a la norma DIN 4807, parte 5, por lo que no están autorizados en Alemania para su uso en sistemas de agua potable según DIN 1988. Para vasos de expansión autorizados para agua potable según DIN 1988, véanse accesorios de los equipos de presión.	2515525	A	430,-

Acessórios mecânicos – Bomba de cisterna					
Tipo	Número de posição	Descrição	Ref.		
					EUR
Caixa de compensação de pressão	-	Caixa de compensação de pressão para a unidade de aproveitamento de águas pluviais Wilo para extensão do cabo dos sensores de nível de enchimento.	4262966	D	165,-
Kit de ligação para AF Basic/Comfort/RAIN1/RAIN3	1.1.6	Kit de ligação de unidades de aproveitamento de águas pluviais AF Basic/AF Comfort/RAIN1/RAIN3 para uma ligação flexível com amortecimento de oscilações	2518363	A	254,-
Torneira de esfera Rp 1	1.5.1		2663980	A	54,-
Torneira de esfera Rp 1¼	1.5.1	Torneira de esfera com manípulo de alavanca, torneira de esfera até Rp ¾ em PN 42, a partir de Rp 1 em PN35.	2663979	B	69,-
Torneira de esfera Rp ¾	1.5.1		2663981	B	28,-
Mangueira de aspiração/pressão 1¼" SE – PN 10 (1,5 m compl.)	1.7.1		2025973	A	151,-
Mangueira de aspiração/pressão 1¼" SE – PN 10 (3,0 m compl.)	1.7.1		2025974	A	281,-
Mangueira de aspiração/pressão 1¼" SE – PN 10 (5,0 m compl.)	1.7.1	Mangueira de aspiração e resistente à pressão, incl. duas braçadeiras de mangueira em VA assim como mangas para mangueiras R 1 e R 1¼ para ligação à descarga flutuante das séries TW15-SE, HiMulti 3, HiMulti 3 C, HiMulti 3 H, Rainsystems (AF Basic, AF Comfort, AF 150, AF 400)	2025975	A	421,-
Mangueira de aspiração/pressão 1¼" SE – PN 10 (10,0 m compl.)	1.7.1		2025976	A	775,-
Mangueira de aspiração/pressão 1¼" SE – PN 10 (15,0 m compl.)	1.7.1		2025977	A	1.127,-
Vaso de expansão com membrana do tipo D (25D-PN10)	1.9.2	Vaso de expansão de pressão com membrana passível de substituição, R ¾ Cuidado: Estes vasos de expansão de pressão não estão em conformidade com a norma DIN 4807/T5, não estando, assim, autorizados para a utilização em sistemas de água potável na Alemanha. Para vasos de expansão com membrana aprovados para água potável, cf. acessório de aumento de pressão.	2515518	C	198,-
Vaso de expansión con membrana do tipo DE (60DE)	1.9.2	Vaso de expansión de presión con membrana passível de substituição, PN 10, ligação de 1" até 100DE, ligação de 1¼" a partir de 200DE. Cuidado: Estes vasos de expansão de pressão não estão em conformidade com a norma DIN 4807/T5, não estando, assim, autorizados na Alemanha para a utilização em sistemas de água potável conforme DIN 1988. Para vasos de expansão com membrana aprovados para água potável conforme a norma DIN 1988, cf. acessório para sistemas de aumento de pressão.	2515523	A	458,-
Vaso de expansión con membrana do tipo DE (100DE)	1.9.2	Vaso de expansión de presión con membrana passível de substituição, PN 10, ligação de 1" até 100DE, ligação de 1¼" a partir de 200DE. Cuidado: Estes vasos de expansão de pressão não estão em conformidade com a norma DIN 4807/T5, não estando, assim, autorizados na Alemanha para a utilização em sistemas de água potável conforme DIN 1988. Para vasos de expansão com membrana aprovados para água potável conforme a norma DIN 1988, cf. acessório para sistemas de aumento de pressão.	2515525	A	430,-

= S – em stock ; A – aprox 2 semanas ; B – aprox 3 semanas ; C – aprox 4 semanas ; D – sob consulta
Reservado ao direito de introduzir modificações, para mais informação técnica consulte os nossos catálogos.

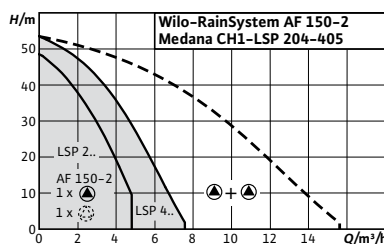

Designação

Exemplo:

AF

150

2

MEDANA LSP

4

04

EC

RAINSYSTEM AF150-2MEDANA LSP404/EC

Sistema automático de recolha de águas pluviais e de realimentação de água potável (Aqua Feed)

Série

Número de bombas

Bomba centrífuga multicelular, horizontal, auto-ferrante, horizontal, multicelular da gama Medana CH1-L

Caudal nominal por bomba

Número de impulsores das bombas

Quadro de comando Easy Controller

Acessórios

Serviços de comissionamento e manutenção

Filtros de aspiração flutuante

Mangueira de aspiração

Página

27

327

327

Wilo-RainSystem AF 150

Tipo

Sistema automático de recolha de águas pluviais com um depósito de reabastecimento e 2 bombas auto-ferrantes

Aplicação

Aproveitamento de águas pluviais em edifícios de vivendas e pequenas empresas para reduzir o consumo de água potável em combinação com cisternas ou depósitos

Incluído

- Duas bombas centrífugas autoferrantes, horizontais, multicelulares Medana CH1-LSP
- Depósito de reabastecimento 150 l
- Sensor de pressão e vaso de expansão com membrana de 8 l
- Quadro de comando central EC-Rain (Easy Control) com sistema eletrónico de controlo e sensor de nível com cabo de 20 m, gama de medição 0-5 m

Características especiais/vantagens do produto

- Comutação automática para o abastecimento de água da rede em caso de falta de águas pluviais através de um depósito de reabastecimento
- O regulador totalmente eletrónico EC-Rain (Easy Control) oferece amplas funções de comando e controlo
- A construção do caudal otimizado e os motores IE2 garantem uma poupança de energia durante o funcionamento
- Peças anticorrosivas em contacto com o fluido e integração de uma válvula de 3 vias
- Operação de controlo do equipamento/nível com 24 V DC

Grupo de produto: PG6

Wilo-RainSystem AF 150

Modelo	Potência nominal do motor P_2 kW	Alimentação elétrica	Ref.		EUR
RAINSYSTEM AF150-2MEDANA LSP204/EC	0,55	1~230 V, 50 Hz	4254792	B	10.957,-
RAINSYSTEM AF150-2MEDANA LSP205/EC	0,55	1~230 V, 50 Hz	4254793	B	11.143,-
RAINSYSTEM AF150-2MEDANA LSP404/EC	0,75	1~230 V, 50 Hz	4254794	B	11.479,-
RAINSYSTEM AF150-2MEDANA LSP405/EC	0,75	1~230 V, 50 Hz	4254795	B	11.683,-



Acessórios	Página
Serviços de comissionamento e manutenção	27

Designação

Exemplo:	RAINSYSTEM AF400-2MEDANA L602/EC2+1
AF	Sistema automático de recolha de águas pluviais e de reabastecimento de água potável (Aqua Feed)
400	Série
2	Número de bombas
MEDANA L	Bomba centrífuga multicelular horizontal, da gama Medana CH1-L
6	Caudal nominal por bomba
02	Número de impulsores das bombas
EC2+1	Quadro de comando Easy Controller variante 2+1



Wilo-RainSystem AF 400

Tipo

Sistema automático de recolha de águas pluviais com depósito de reabastecimento e 2 bombas de aspiração normais

Aplicação

Aproveitamento de águas pluviais nas empresas e na indústria com o objetivo de reduzir o consumo de água potável em combinação com cisternas ou depósitos

Incluído

- Duas bombas centrífugas horizontais, multicelulares com aspiração normal Medana CH1-L
- Depósito de reabastecimento de água de 400 l (depósito híbrido) com todas as ligações necessárias
- Sensor de pressão e vaso de expansão com membrana de 8 l
- Quadro de comando central EC-Rain (Easy Control) com sistema eletrónico de controlo e controlo do nível da bomba de cisterna
- Wilo-Padus UNI ou Wilo-Sub TWI a encomendar separadamente

Características especiais/vantagens do produto

- Comutação automática para o abastecimento de água da rede em caso de falta de águas pluviais através de um depósito de reabastecimento
- O regulador totalmente eletrónico EC-Rain (Easy Control) oferece amplas funções de comando e controlo
- A construção do caudal otimizado e os motores IE2/IE3 garantem uma poupança de energia durante o funcionamento
- A placa adicional permite o comando automático da bomba de cisterna (bomba de abastecimento)
- Operação de controlo do equipamento/nível com 24 V DC

Opções

- Versões de 60 Hz
- Módulo de expansão AF 400

Abastecimento de água

Grupo de produto: PG6

Wilo-RainSystem AF 400					
Modelo	Potência nominal do motor	Alimentação elétrica	Ref.		EUR
	P_2 kW				
RAINSYSTEM AF400-2MEDANA L205/EC2+1	0,55	3~400 V, 50 Hz	4254796	B	14.313,-
RAINSYSTEM AF400-2MEDANA L404/EC2+1	0,55	3~400 V, 50 Hz	4254797	B	14.393,-
RAINSYSTEM AF400-2MEDANA L405/EC2+1	0,75	3~400 V, 50 Hz	4254798	B	14.475,-
RAINSYSTEM AF400-2MEDANA L602/EC2+1	0,55	3~400 V, 50 Hz	4254799	B	14.902,-
RAINSYSTEM AF400-2MEDANA L603/EC2+1	1,1	3~400 V, 50 Hz	4254800	B	15.071,-
RAINSYSTEM AF400-2MEDANA L604/EC2+1	1,1	3~400 V, 50 Hz	4254801	B	15.396,-
RAINSYSTEM AF400-2MEDANA L605/EC2+1	1,5	3~400 V, 50 Hz	4254802	B	15.728,-

= S - em stock ; A - aprox 2 semanas ; B - aprox 3 semanas ; C - aprox 4 semanas ; D - sob consulta
Reservado ao direito de introduzir modificações, para mais informação técnica consulte os nossos catálogos.

Acessórios					
Tipo	Descrição	Ref.	Grupo de produto		
				EUR	
Kit de rotulagem para aproveitamento de águas pluviais	-	2518362	A	PG14	91,-
Módulo de alargamento AF 400	850 x 800 x 1.050 mm	2512897	B	PG14	2.529,-
Indicação do nível de enchimento AF 400	Quadro de comando RainControl-Economy incl. sensor de nível com cabo de 20 m. Gama de medição 0-5 m.	2512862	A	PG14	1.282,-
Sensor de alarme de transbordamento para compensação	-	2518360	A	PG14	157,-
Conjunto de inscrições para Aproveitamento de águas pluviais	-	2518362	A	PG14	91,-
Kit de ligação para AF Basic/Comfort/RAIN1/RAIN3	Kit de ligação de unidades de aproveitamento de águas pluviais AF Basic/AF Comfort/RAIN1/RAIN3 para uma ligação flexível com amortecimento de oscilações	2518363	A	PG14	254,-

Acessórios gerais

Acessórios eléctricos						
Tipo	Descrição	Ref.	Grupo de produto			
				EUR		
Kit automático	Reabastecimento automático de água potável. Inclui: válvula solenoide com cabo de 2 m, interruptor de boia WAOEK 65, com quadro eléctrico de tamanho reduzido, para controlo direto da válvula solenoide.	R ½, cabo de 5 m	180493296	A	PG14	521,-
		R ½, cabo de 20 m	2005645	A	PG14	605,-
		R 1, cabo de 5 m	180549795	A	PG14	421,-
		R 1, cabo de 20 m	2007158	A	PG14	489,-

Acessórios mecânicos						
Tipo	Descrição	Ref.	Grupo de produto			
				EUR		
Válvula de peça	Válvula de pé em bronze de alta qualidade com válvula anti-retorno integrada. Peneira em aço inoxidável 1.4301.	R 3	2519816	B	PG14	1.551,-
		R 2½	2500711	B	PG14	881,-
		R 2	2502011	B	PG14	330,-
		R 1½	2502236	B	PG14	215,-
		R 1¼	2502408	A	PG14	144,-
Mangueira de aspiração/ pressão 1¼" SE PN 10	Mangueira de aspiração resistente à pressão, incluindo duas braçadeiras para mangueiras em aço inoxidável, bem como acoplamentos para mangueiras R 1 e R 1¼ para ligação à ligação flutuante da série TWI5-SE, MC	1,5 m compl.	2025973	A	PG14	151,-
		3,0 m compl.	2025974	A	PG14	281,-
		5,0 m compl.	2025975	A	PG14	421,-
		10,0 m compl.	2025976	A	PG14	775,-
		15,0 m compl.	2025977	A	PG14	1.127,-
Mangueira de compressão de material sintético 3 m, Ø 42 mm	-	2027641	C	PG14	156,-	
Mangueira de compressão de material sintético 5 m, Ø 42 mm	42 mm Ø interno, PN 6, incl. braçadeira para mangueira	2027642	A	PG14	194,-	
Mangueira de compressão de material sintético 15 m, Ø 42 mm	-	2027643	C	PG14	392,-	

Acessórios mecânicos						
Tipo	Descrição	Ref.	Grupo de produto		EUR	
						
Mangueira de compressão de material sintético 3 m, Ø 60 mm	Ø interior de 60 mm, PN 6, abraçadeira de mangueira incluída	-	2027644	D	PG14	490,-
Mangueira de compressão de material sintético 5 m, Ø 60 mm		-	2027645	D	PG14	591,-
Mangueira de compressão de material sintético 15 m, Ø 60 mm		-	2027646	D	PG14	1.357,-
União de mangueira Ø 40 mm/R 1½	Com rosca externa, de plástico, incl. braçadeira para mangueira	-	4027335	A	PG14	44,-
União de mangueira Ø 60 mm/R 2		-	4027334	B	PG14	60,-

Filtro de aspiração						
Tipo	Descrição	Ref.	Grupo de produto		EUR	
						
Filtro de aspiração grosso G	Abertura de malha de 1,8 mm com ligação para mangueira de 1¼" sem válvula anti-retorno	Tomada flutuante	2024959	A	PG14	93,-
Filtro de aspiração grosso GR	Abertura de malha de 1,8 mm com ligação para mangueira de 1¼" com válvula anti-retorno		2024960	A	PG14	161,-
Filtro de aspiração fino F	Abertura para malha de 1,2 mm com ligação para mangueira de 1¼" sem válvula anti-retorno		2024961	A	PG14	161,-
Filtro de aspiração fino FR	Abertura de malha de 1,2 mm com ligação para mangueira de 1¼" com válvula anti-retorno		2024962	A	PG14	226,-
Filtro de aspiração fino	Filtro fino com rosca externa R de 1¼" para enroscar no orifício de aspiração da bomba TW15-SE		Tomada de rosca	2025755	A	PG14

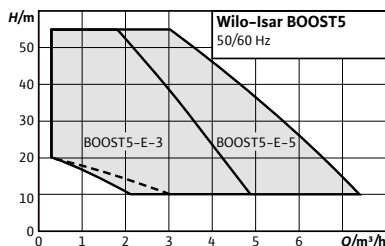

Acessórios
Acessórios

Página
329

Designação

Exemplo: **Wilo-Isar BOOST5-E-3**
Isar Designação
BOOST Aumento de pressão para aplicações domésticas
5 Nível premium
E Com regulação eletrónica
3 Caudal nominal em m³/h

Wilo-Isar BOOST5



Tipo

Bomba de pressurização doméstica multicelular, auto-ferrante na versão *Plug & Pump*

Aplicação

- Abastecimento de água
- Irrigação
- Recolha de água da chuva
- Captação de água não tratada

Incluído

- Bomba
- Instruções de instalação e de utilização
- Kit de O-ring de substituição
- Ferramentas para uma instalação fácil

Características especiais/vantagens do produto

- Instalação simples graças ao design pronto a ligar
- Integração perfeita no ambiente do cliente graças ao design compacto e moderno
- Funcionamento simples graças aos ecrãs LED e aos botões de pressão
- Funcionamento silencioso graças às proteções acústicas
- Conversor de frequência integrado para regulação de pressão constante com conforto e arranque suave
- Funcionamento seguro graças às numerosas funções de proteção integradas

Grupo de produto: PG5

Wilo-Isar BOOST5						
Modelo	Alimentação elétrica	Potência nominal do motor	Peso bruto	Ref.		
		P_2 kW	m kg			EUR
Isar BOOST5-E-3	1x230V, 50/60 Hz	0,75	15	4243583	S	1.162,-
Isar BOOST5-E-5	1x230V, 50/60 Hz	1,1	15	4243584	S	1.502,-

☛ = S - em stock ; A - aprox 2 semanas ; B - aprox 3 semanas ; C - aprox 4 semanas ; D - sob consulta
Reservado ao direito de introduzir modificações, para mais informação técnica consulte os nossos catálogos.

Acessórios					
Tipo	Descrição	N.º do art.	Grupo de preços		
					EUR
Placa de expansão eletrónica para a Isar BOOST5	Placa de expansão eletrónica para a ampliação de funcionalidades da Wilo-Isar BOOST5: Off ext. através de interruptor, p. ex., interruptor de bóia; comunicação externa de avarias; operação como uma bomba dupla	2984997	D	PG14	174,-
Suporte mural	Suporte de parede para a Wilo-Isar BOOST5, adequado a todas as versões da Isar BOOST5 (para o funcionamento mestre/escravo é necessário um por bomba)	4253549	C	PG14	184,-
Kit colector Isar BOOST5	Kit composto por placa de base e colectores de aspiração e impulsão de 1 1/2" para a montagem de um conjunto de duas bombas ISAR BOOST 5.	2984996	S	PG14	705,-

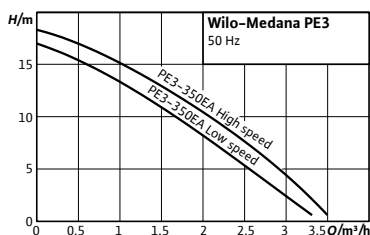

Acessórios
Acessórios

Página
355

Designação

Exemplo: **Wilo-PE-350EA**
PE Bomba Eco Booster
35 Índice de potência: 35 x 10 = 350 W
0 Índice da evolução da série
E Frequência 50 Hz
A Modo automático

Wilo-Medana PE3

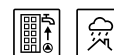

Tipo

Bomba centrífuga multicelular de aspiração normal

Aplicação

→ Soluções automáticas e silenciosas de abastecimento de água e de aumento de pressão para casas e moradias isoladas e geminadas

Incluído

→ Bomba
 → Instruções de instalação e de utilização

Características especiais/vantagens do produto

- Instalação simples graças ao design pronto a ligar e compacto
- Extremamente silencioso (45 dbA) e aplicável em ambientes residenciais graças à certificação para água potável
- Funcionamento seguro graças às numerosas protecções integradas
- Consumo de energia reduzido graças à regulação automática
- Interface de utilizador de fácil utilização com lâmpadas de controlo

Grupo de produto: PG5

Wilo-Medana PE3						
Modelo	Alimentação elétrica	Potência nominal do motor	Peso bruto	Ref.		
		P_2 kW	m kg			
Medana PE3 350 EA	1~230 V, 50 Hz	0,3	8,5	3075656	S	EUR 604,-

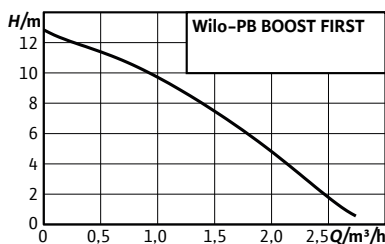

Acessórios
Acessórios

Página
355

Designação

Exemplo: **Wilo-PB Boost FIRST 15/12-E-F**

PB Boost FIRST Designação do produto

15 Diâmetro nominal da conexão

12 Altura máxima

E Alimentação elétrica:

E = 50 Hz (220 V, 230 V)

F F = cabo de alimentação com tomada (com ligação à terra) CEE 7/7

Wilo-PB BOOST FIRST

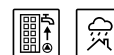

Tipo

Bomba de rotor húmido monofásica.

Aplicação

→ Abastecimento de água, aumento automático da pressão em moradias

Incluído

- Bomba
- Vedações
- Instruções de instalação e de utilização

Alimentação elétrica

1~230V, 50Hz

Características especiais/vantagens do produto

- Muito silencioso devido à tecnologia de rotor húmido (<43dBA)
- Pressão estável devido ao funcionamento automático
- Elevada fiabilidade e proteção integrada contra funcionamento a seco através do sensor de fluxo
- Proteção integrada do motor

Abastecimento de água

Grupo de produto: PG5

Wilo-PB BOOST FIRST							
Modelo	Potência nominal	Diâmetro nominal das ligações de tubagem do lado da aspiração e compressão	Atravancamento	Peso aprox.	Ref.		
	P_2 kW	R_p	mm	m Kg			
PB BOOST FIRST 15/12-E-I	0,06	1"	200	4,5	4249631	S	EUR 313,-

= S - em stock ; A - aprox 2 semanas ; B - aprox 3 semanas ; C - aprox 4 semanas ; D - sob consulta
Reservado ao direito de introduzir modificações, para mais informação técnica consulte os nossos catálogos.

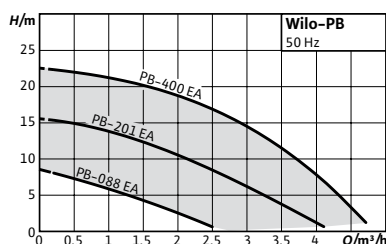

Designação

Exemplo: **Wilo-PB-201EA**
PB Série
20 Índice de potência: 20 x 10 = 200W
1 Índice da evolução da série
E Frequência de funcionamento 50Hz
A Arranque e paragem automáticos

Acessórios

Para bombas e sistemas de aspiração normal

Página

355

Wilo-PB



Tipo

Bomba centrífuga de aspiração normal

Aplicação

Aumento da pressão para moradias e casas isoladas

Incluído

- Bomba
- Instruções de instalação e de utilização
- Acessórios de montagem (2 conjuntos de ligação, encaixe, vedantes de tubos)

Características especiais/vantagens do produto

- Pressão estável devido ao funcionamento automático
- Elevada fiabilidade e proteção integrada contra funcionamento a seco através de sensor de fluxo
- Proteção integrada do motor

Alimentação elétrica

1~230 V, 50 Hz

Grupo de produto: PG5

Modelo	Potência nominal P_2 kW	Diâmetro nominal das ligações de tubagem do lado da aspiração e compressão R_p	Atravancamento mm	Peso aprox. m Kg	Ref.		EUR
PB-088EA	0,06	¾	178	5,0	3068133	S	249,-
PB-201EA	0,2	¾	240	9,0	3068136	S	315,-
PB-400EA	0,4	1¼	270	10,5	3068138	S	456,-

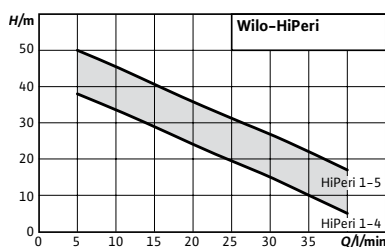

Designação

Exemplo: **HiPeri 1-4**
HiPeri 1 Série
4 Altura máxima (40 metros)

Acessórios

Para bombas e sistemas de aspiração normal

Página

355



Wilo-HiPeri



Tipo

Bomba periférica de aspiração normal

Aplicação

- Aumento da pressão
- Captação de água
- Irrigação por aspersão e gota-a-gota
- Recolha de água da chuva

Incluído

- Bomba
- Instruções de instalação e de utilização

Alimentação elétrica

1~230 V, 50 Hz

Características especiais/vantagens do produto

- Fácil manuseamento devido ao peso reduzido, perfeito para funcionamento contínuo
- Impulsor em latão adequado para fluidos até 60 °C e temperaturas ambiente até 40 °C
- Eficiente devido ao baixo consumo de energia, sem comprometer a altura de transporte máxima e o caudal máximo
- Altura de aspiração até 7 m
- Expansível com controlo eletrónico da bomba Wilo-HiControl 1

Abastecimento de água

Grupo de produto: PG5

Wilo-HiPeri						
Modelo	Potência nominal do motor 1~230 V, 50 Hz	Peso bruto	Ref.			
	P_2 kW	m kg				
HiPeri 1-4	0,37	5,2	4186197		S	EUR 165,-
HiPeri 1-5	0,55	6,6	4186198		S	EUR 206,-

= S - em stock ; A - aprox 2 semanas ; B - aprox 3 semanas ; C - aprox 4 semanas ; D - sob consulta
 Reservado ao direito de introduzir modificações, para mais informação técnica consulte os nossos catálogos.

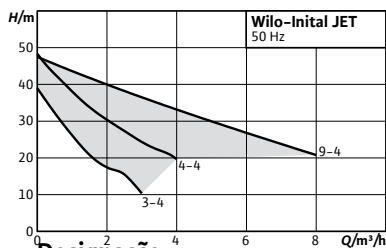

Designação
Exemplo: **Initial Jet 3-4**
Initial Jet Série
3 Caudal nominal (m³/h)
4 Índice de pressão

Acessórios
Acessórios

Página
355



Wilo-Initial Jet



Tipo

Bombas multicelulares auto-ferrantes

Aplicação

- Bombagem de poços
- Enchimento, esvaziamento, trasfega e irrigação
- Bomba de emergência para inundações

Incluído

- Bomba
- Instruções de instalação e de utilização

Características especiais/vantagens do produto

- Fácil de utilizar graças ao seu design e peso compactos
- Auto-ferrante até 7 metros
- Conceção robusta para uma longa vida útil

Grupo de produto: PG5

Wilo-Initial Jet					
Initial Jet	Alimentação elétrica	Potência nominal do motor	Ref.		
		P_2 kW			EUR
Initial Jet 3-4	1~230 V, 50 Hz	0,60	4185607	S	246,-
Initial Jet 4-4	1~230 V, 50 Hz	0,75	4168023	S	333,-
Initial Jet 9-4	1~230 V, 50 Hz	1,10	4186041	S	720,-

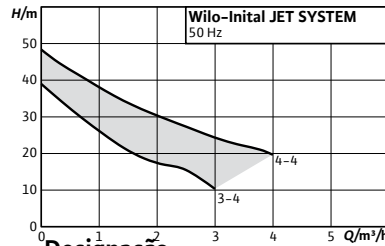

Acessórios
Acessórios

Página
355

Designação
Exemplo: **Initial Jet System 3-4-22**
Initial Jet System
3 Caudal nominal (m³/h)
4 Índice de pressão
22 Volume do depósito (litros)

Wilo-Initial Jet System



Tipo

Unidade pré-montada com bomba auto-ferrante

Aplicação

- Irrigação e aspersão
- Enchimento, esvaziamento, trasfega e irrigação
- Bombagem de água de poços, esvaziamento e enchimento

Incluído

- Bomba
- Cabo de ligação (2 m) com ficha
- Interruptor de pressão
- Manómetro
- Reservatório hidropneumático (20/50 l)
- Mangueira de ligação flexível entre a bomba e o reservatório com ligação roscada
- Instruções de instalação e de utilização

Características especiais/vantagens do produto

- Arranque e paragem automáticos
- Redução do número de arranques e dos efeitos do golpe de aríete
- Dois tamanhos de depósito consoante o modelo

Grupo de produto: PG5

Wilo-Initial Jet System						
Initial Jet System	Alimentação elétrica	Potência do motor	Volume	Ref.		
		P_2 kW	V l			
Initial Jet System 3-4-22	1~230 V, 50 Hz	0,60	22	4185608	S	474,-
Initial Jet System 4-4-50	1~230 V, 50 Hz	0,75	50	4168024	A	757,-

☞ S - em stock ; A - aprox 2 semanas ; B - aprox 3 semanas ; C - aprox 4 semanas ; D - sob consulta
Reservado ao direito de introduzir modificações, para mais informação técnica consulte os nossos catálogos.

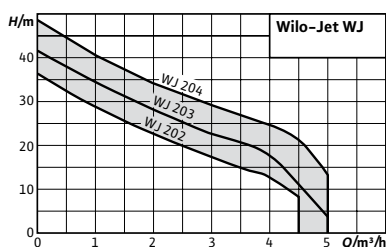

Designação

Exemplo: **Jet WJ 202 X**
Jet WJ Série
2 Caudal nominal (m³/h)
02 Índice de pressão
x Versão sem pega de transporte (espaço em branco: com pega)

Acessórios **Página**
 Para bombas e sistemas auto-ferrantes 355

Wilo-Jet WJ



Tipo

Bombas centrífugas monocelulares auto-ferrantes

Aplicação

- Bombagem de água de poços
- Enchimento e esvaziamento de tanques, trasfega, irrigação e rega por aspersão
- Pode ser utilizada como bomba de emergência em caso de inundação

Incluído

- Bomba com ou sem pega, consoante o modelo
- Instruções de instalação e de utilização

Características especiais/vantagens do produto

- Fácil de utilizar graças ao peso reduzido e às dimensões compactas, bem como à prática pega de transporte (modelos sem X na designação)
- Auto-ferrante até 8 m, mesmo com caudais reduzidos
- Construção robusta em aço inoxidável para uma longa vida útil; impulsor, veio e caixa em AISI 304
- Motor trifásico IE3 (≥ 0,75 kW)

Grupo de produto: PG5

Wilo-Jet WJ (sem pega de transporte)

Modelo	1~230 V, 50 Hz					3~230/400 V, 50 Hz				
	Peso bruto	Potência nominal do motor	Ref.			Peso bruto	Potência nominal do motor	Ref.		
	m kg	P ₂ kW		🚚	EUR	m kg	P ₂ kW		🚚	EUR
Jet WJ 202 X	10,2	0,55	4262915	S	316,-	-	-	-		-
Jet WJ 203 X	11,3	0,75	4262916	S	351,-	10,6	0,75	4212734	S	351,-
Jet WJ 204 X	12,3	1	4262917	S	412,-	14,4	1	4212735	S	412,-

Grupo de produto: PG5

Wilo-Jet WJ (com pega de transporte)

Modelo	1~230 V, 50 Hz				
	Peso bruto	Potência nominal do motor	Ref.		
	m kg	P ₂ kW		🚚	EUR
Jet WJ 202	11,0	0,55	4262912	S	332,-
Jet WJ 203	12,0	0,75	4262913	S	368,-
Jet WJ 204	13,0	1	4262914	S	426,-

🚚 = S - em stock ; A - aprox 2 semanas ; B - aprox 3 semanas ; C - aprox 4 semanas ; D - sob consulta
 Reservado ao direito de introduzir modificações, para mais informação técnica consulte os nossos catálogos.



Modificação de gama

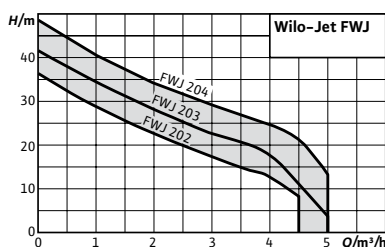

Designação

Exemplo: **Jet FWJ 202**
Jet FWJ Série: Bombas da série WJ com módulo de controlo automático integrado HiControl1
2 Caudal nominal (m³/h)
02 Índice de pressão

Acessórios **Página**
 Para bombas e sistemas auto-ferrantes 355

Wilo-Jet FWJ



Tipo

Sistemas de Abastecimento de água Auto-ferrantes

Aplicação

Para bombear água e água da chuva de poços e reservatórios para:

- Irrigação por aspersão
- Irrigação e rega gota-a-gota

Incluído

- Bomba Wilo-Jet WJ
- Controlo da bomba Wilo-HiControl 1
- Instruções de montagem e de utilização da bomba Wilo-Jet WJ
- Instruções de montagem e de utilização da unidade eletrónica Wilo-HiControl 1
- Pega de transporte disponível como acessório

Características especiais/vantagens do produto

- Bom funcionamento contínuo graças aos materiais resistentes à corrosão.
- Sistema completo pré-montado, fácil de instalar e de manter através do sistema Plug&Pump, com interface rotativa de 360° que pode ser lida a partir de qualquer posição.
- Controlo eletrónico da bomba
- Elevada fiabilidade devido à proteção contra funcionamento a seco

Alimentação elétrica

1~230 V, 50 Hz

Grupo de produto: PG5

Wilo-Jet FWJ					
Modelo	Potência nominal do motor <i>P₂</i> kW	Peso bruto <i>m</i> kg	Ref.		
Jet FWJ 202	0,55	14,4	4265609	A	565,-
Jet FWJ 203	0,75	14,8	4265610	A	580,-
Jet FWJ 204	1	16,1	4265611	A	663,-

Acessórios					
Tipo	Descrição	Ref.		Grupo de produto	
Pega de transporte	Asa de transporte para bombas da Série Wilo-Jet FWJ	4083526	D	PG15	EUR

☞ = S - em stock ; A - aprox 2 semanas ; B - aprox 3 semanas ; C - aprox 4 semanas ; D - sob consulta
 Reservado ao direito de introduzir modificações, para mais informação técnica consulte os nossos catálogos.

Abastecimento de água



Modificação de gama

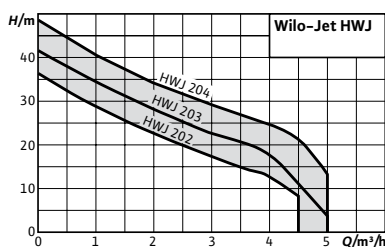

Designação

Exemplo: **Jet HWJ 20 L 202**
Jet HWJ H: Com reservatório hidropneumático
 WJ: Modelo de bomba WJ
20 L Volume do depósito (litros)
2 Caudal nominal (m³/h)
02 Índice de pressão

Acessórios **Página**
 Para bombas e sistemas auto-ferrantes 355

Wilo-Jet HWJ



Tipo

Sistema de abastecimento de água auto-ferrante

Aplicação

- Abastecimento de água
- Irrigação por aspersão
- Irrigação e rega gota-a-gota
- Bombagem de água de poços e reservatórios mais profundos

Incluído

- Bomba
- Pressóstato
- Manómetro
- Reservatório hidropneumático (20/50 l)
- Mangueira com malha de aço e acessório
- Instruções de instalação e de utilização

Características especiais/vantagens do produto

- O aço inoxidável evita a corrosão para uma longa vida útil
- Frequência de comutação reduzida e prevenção de golpes de aríete devido ao tanque de expansão de membrana com capacidade de 20/50 l
- Completamente ligado elétrica e hidráulicamente, instalação rápida e segura

Alimentação elétrica

1~230 V, 50 Hz

Grupo de produto: PG5

Wilo-Jet HWJ com reservatório hidropneumático de 20 litros					
Modelo	Potência nominal do motor	Peso bruto	Ref.		
	P_2 kW	m kg			EUR
Jet HWJ 20 L 202	0,55	16,5	4265550	A	662,-
Jet HWJ 20 L 203	0,75	16,9	4265551	A	673,-
Jet HWJ 20 L 204	1	18,2	4265552	A	774,-

Grupo de produto: PG5

Wilo-Jet HWJ com reservatório hidropneumático de 50 litros					
Modelo	Potência nominal do motor	Peso bruto	Ref.		
	P_2 kW	m kg			EUR
Jet HWJ 50 L 202	0,55	18,4	4265553	A	728,-
Jet HWJ 50 L 203	0,75	18,8	4265554	A	741,-
Jet HWJ 50 L 204	1	20	4265555	A	817,-

☛ = S - em stock ; A - aprox 2 semanas ; B - aprox 3 semanas ; C - aprox 4 semanas ; D - sob consulta
 Reservado ao direito de introduzir modificações, para mais informação técnica consulte os nossos catálogos.

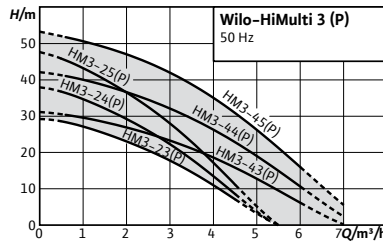

Designação

Exemplo: **HiMulti 3-23 P**
HiMulti 3 Série
2 Caudal nominal (m³/h)
3 Número de impulsores
P Auto-ferrante

Acessórios

Para bombas e sistemas de aspiração normal e auto-ferrantes

Página

355

Wilo-HiMulti 3



Tipo

Bomba centrífuga multicelular em versão com aspiração normal (HiMulti 3) ou com aspiração auto-ferrante (HiMulti 3 P)

Aplicação

- Abastecimento de água (aprovações para utilização de água potável de acordo com ACS e KTW, na conceção S1 também de acordo com WRAS)
- Irrigação por aspersão
- Irrigação e rega gota-a-gota
- Utilização de água da chuva

Incluído

- Bomba
- Dois conectores de plástico com vedantes para ligação manual à tubagem
- Conector Wilo (conector rápido elétrico)
- Instruções de instalação e de utilização

Características especiais/vantagens do produto

- Fácil: conector da Wilo (conector elétrico rápido), interruptor ON/OFF, tampões de enchimento e de drenagem, fixação de pé prolongada
- Eficiente: Sistema hidráulico altamente eficiente, baixo consumo de energia e muito compacto graças à otimização do motor
- Económica: motor mais pequeno para responder perfeitamente às necessidades
- Versão como bomba doméstica (bomba para abastecimento de água privada) em design inovador

1~230 V, 50 Hz

Informação

Dimensões modificadas em relação às gamas anteriores



Alimentação elétrica

Grupo de produto: PG5

Wilo-HiMulti 3 ... - versão com aspiração normal										
Modelo	Empanque mecânico standard					Empanque mecânico WRAS				
	Potência nominal do motor	Peso bruto	Ref.	Ref.		Potência nominal do motor	Peso bruto	Ref.	Ref.	
				EUR	EUR				EUR	EUR
	P_2 kW	m kg			EUR	P_2 kW	m kg			EUR
HiMulti 3-23	0,4	10,0	4244127	B	575,-	0,4	10,0	4244162	B	595,-
HiMulti 3-24	0,4	10,5	4244128	B	582,-	0,4	10,5	4244163	B	604,-
HiMulti 3-25	0,5	11,0	4244129	B	620,-	0,5	11,0	4244164	B	643,-
HiMulti 3-43	0,4	10,0	4244130	B	636,-	0,4	10,0	4244165	B	656,-
HiMulti 3-44	0,6	11,0	4244131	B	653,-	0,6	11,0	4244166	B	678,-
HiMulti 3-45	0,8	13,0	4189526	S	770,-	0,8	13,0	4197380	B	793,-

= S - em stock ; A - aprox 2 semanas ; B - aprox 3 semanas ; C - aprox 4 semanas ; D - sob consulta
 Reservado ao direito de introduzir modificações, para mais informação técnica consulte os nossos catálogos.

Wilo-HiMulti 3... - versão auto-ferrante

Modelo	Empanque mecânico standard					Empanque mecânico WRAS				
	Potência nominal do motor	Peso bruto	Ref.			Potência nominal do motor	Peso bruto	Ref.		
	P_2 kW	m kg			EUR	P_2 kW	m kg			EUR
HiMulti 3-23 P	0,4	10,0	4244147	B	633,-	0,4	10,0	4244157	B	655,-
HiMulti 3-24 P	0,4	10,5	4244148	B	638,-	0,4	10,5	4244158	B	659,-
HiMulti 3-25 P	0,5	11,0	4244149	B	662,-	0,5	11,0	4244159	B	684,-
HiMulti 3-43 P	0,4	10,0	4244150	A	665,-	0,4	10,0	4244160	B	687,-
HiMulti 3-44 P	0,6	11,0	4244151	A	690,-	0,6	11,0	4244161	B	714,-
HiMulti 3-45 P	0,8	13,0	4194284	S	808,-	0,8	13,0	4197374	B	831,-

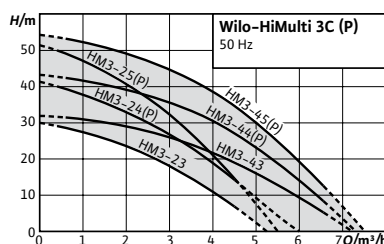

Acessórios

Para bombas e sistemas de aspiração normal e auto-ferrantes

Página

355

Designação

Exemplo:	HiMulti 3 C 1-24 P
HiMulti 3	Série
C1	Versão com sistema de controlo automático da bomba Wilo-HiControl 1
2	Caudal nominal (m ³ /h)
4	Número de impulsores
P	Auto-ferrante

Wilo-HiMulti 3 C



Tipo

Sistema de abastecimento de água com unidade de controlo HiControl com bomba, versão de aspiração normal (HiMulti 3 C) ou auto-ferrante (HiMulti 3 C P).

Aplicação

- Abastecimento de água (aprovado para utilização com água potável de acordo com a ACS)
- Irrigação por aspersão
- Irrigação e rega gota-a-gota
- Recolha de água da chuva

Incluído

- Bomba
- Unidade de controlo Wilo-HiControl 1
- 1 conector de plástico com anel de vedação para ligação da tubagem de aspiração ou da mangueira
- Instruções de instalação e de utilização

Alimentação elétrica

1~230 V, 50 Hz

Características especiais/vantagens do produto

- Simples: sistema **Plug & Pump**
- Eficiente: Sistema hidráulico altamente eficiente, baixo consumo de energia e muito compacto devido à otimização do motor
- Sistema automatizado e proteção contra funcionamento a seco graças ao Wilo-HiControl 1
- Comando eletrónico da bomba HiControl 1, que pode ser rodado em 360° para uma instalação confortável

Informação

Dimensões modificadas em relação às gamas anteriores

Grupo de produto: PG5

Wilo-HiMulti 3 C... - versão auto-ferrante						
Modelo	Potência nominal do motor P_2 kW	Peso bruto m kg	Ref.			
						EUR
HiMulti 3 C 1-24 P	0,4	15,5	2543599	A		982,-
HiMulti 3 C 1-25 P	0,5	17,6	2543600	A		1.006,-
HiMulti 3 C 1-44 P	0,6	17,3	2543601	A		1.037,-
HiMulti 3 C 1-45 P	0,8	19,2	2543602	A		1.154,-

☑ = S - em stock ; A - aprox 2 semanas ; B - aprox 3 semanas ; C - aprox 4 semanas ; D - sob consulta
Reservado ao direito de introduzir modificações, para mais informação técnica consulte os nossos catálogos.

Wilo-HiMulti 3 C... - versão com aspiração normal

Modelo	Potência nominal do motor	Peso bruto	Ref.	🚚	EUR
	P_2 kW	m kg			
HiMulti 3 C 1-23	0,4	13,9	2543603	A	918,-
HiMulti 3 C 1-24	0,4	15,5	2543604	A	928,-
HiMulti 3 C 1-25	0,5	17,6	2543605	A	964,-
HiMulti 3 C 1-43	0,4	15,2	2543606	A	980,-
HiMulti 3 C 1-44	0,6	17,3	2543607	A	1.000,-
HiMulti 3 C 1-45	0,8	19,2	2543608	A	1.113,-

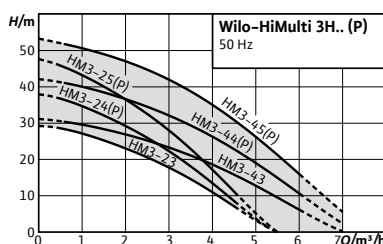

Acessórios **Página**
Para bombas e sistemas de aspiração normal e auto-ferrantes 355

Designação

Exemplo: **HiMulti 3 H 50-24 P**
HiMulti 3 Série
H Com reservatório hidropneumático
50 Capacidade do reservatório hidropneumático
2 Caudal nominal (m³/h)
4 Número de impulsores da bomba
P Auto-ferrante

Wilo-HiMulti 3 H



Tipo

Sistema de abastecimento de água com reservatório hidropneumático de membrana, versão com aspiração normal (HiMulti 3 H) ou auto-ferrante (HiMulti 3 H P)

Aplicação

- Abastecimento de água (aprovado para utilização com água potável de acordo com a ACS)
- Irrigação por aspersão
- Irrigação e rega gota-a-gota
- Recolha de água da chuva

Incluído

- Bomba
- Interruptor de pressão e manómetro
- Reservatório hidropneumático com membrana (volume 50 l ou 100 l)
- Mangueira com malha de aço e encaixe
- 1 conetor de plástico com junta para ligação do tubo ou da mangueira de aspiração
- Instruções de instalação e de utilização

Características especiais/vantagens do produto

- Fácil: sistema Plug & Pump
- Eficiente: Altamente eficiente, baixo consumo de corrente e sistema hidráulico muito compacto graças à otimização do motor.
- Sistema de funcionamento automático para evitar golpes de aríete devido ao pressóstato e ao reservatório hidropneumático com membrana

Alimentação elétrica

1~230 V, 50 Hz

Informação

Dimensões modificadas em relação às gamas anteriores

Grupo de produto: PG5

Wilo-HiMulti 3 H... - versão auto-ferrante						
Modelo	Potência nominal do motor	Peso bruto	Ref.			
	P_2 kW			m kg		EUR
HiMulti 3 H 50-24 P	0,4	22,8	2549339	A		1.202,-
HiMulti 3 H 50-25 P	0,5	24,9	2549340	A		1.238,-
HiMulti 3 H 50-44 P	0,4	24,6	2549341	A		1.235,-
HiMulti 3 H 50-45 P	0,5	26,5	2549342	A		1.304,-
HiMulti 3 H 100-24 P	0,6	53,6	2549343	A		1.444,-
HiMulti 3 H 100-25 P	0,8	55,7	2549344	A		1.482,-
HiMulti 3 H 100-44 P	0,6	55,4	2549345	A		1.477,-
HiMulti 3 H 100-45 P	0,8	57,3	2549346	A		1.546,-

= S - em stock ; A - aprox 2 semanas ; B - aprox 3 semanas ; C - aprox 4 semanas ; D - sob consulta
Reservado ao direito de introduzir modificações, para mais informação técnica consulte os nossos catálogos.

Abastecimento de água

Wilo-HiMulti 3 H... - versão com aspiração normal					
Modelo	Potência nominal do motor	Peso bruto	Ref.		EUR
	P_2 kW	m kg			
HiMulti 3 H 50-23	0,4	21,2	2549347	A	1.138,-
HiMulti 3 H 50-24	0,4	22,8	2549348	A	1.145,-
HiMulti 3 H 50-25	0,5	24,9	2549349	A	1.183,-
HiMulti 3 H 100-23	0,4	52	2549353	A	1.138,-
HiMulti 3 H 100-24	0,4	53,6	2549354	A	1.178,-
HiMulti 3 H 100-25	0,5	55,7	2549355	A	1.232,-
HiMulti 3 H 50-43	0,4	22,5	2549350	A	1.378,-
HiMulti 3 H 50-44	0,6	24,6	2549351	A	1.388,-
HiMulti 3 H 50-45	0,8	26,6	2549352	A	1.427,-
HiMulti 3 H 100-43	0,4	53,3	2549356	A	1.378,-
HiMulti 3 H 100-44	0,6	55,4	2549357	A	1.421,-
HiMulti 3 H 100-45	0,8	57,3	2549358	A	1.489,-

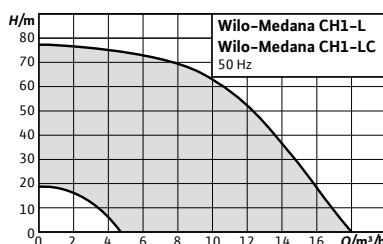

Acessórios
Accessorios

Página
355

Designação

Exemplo: **Wilo-MEDANA CH1-LC404-5/E/A/10T**

MEDANA Designação do produto bomba de superfície

CH De uso comercial, bomba horizontal

1 Nível da série (1 = nível básico, 3 = nível normal, 5 = nível superior)

LC Aspiração e compressão em ferro fundido, veio estendido

4 Caudal nominal [m³/h]

04 Número de impulsores

-5 Material da voluta EN-GJL250

E E = vedantes em EPDM

A A = Frequência 50 Hz /monofásico / 230 V

E = Frequência 50 Hz /trifásico / 230 – 400 V

10 Pressão nominal(bar)

T T = ligações roscadas ; P = ligações rápidas

Wilo-Medana CH1-LC



Tipo

Bomba horizontal multicelular com aspiração normal

Aplicação

- Abastecimento e aumento de pressão
- Irrigação
- Processos industriais

Incluído

- Bomba
- Instruções de instalação e de utilização

Características especiais/vantagens do produto

- Alta eficiência devido à elevada potência hidráulica
- Elevada fiabilidade devido à robustez e baixa emissão de ruído graças ao anel de desgaste e à lanterna resistente à corrosão com revestimento de cataforese
- Pode ser utilizado a temperaturas ambiente até 50 °C, alargando assim a gama de aplicações, especialmente para integração em sistemas

Abastecimento de água

Grupo de produto: PG5

Wilo-Medana CH1-LC



Material: aço inoxidável 1.4301 (impulsores), EPDM (vedantes)

Medana CH1-LC	Potência motor 1~230 V, 50 Hz			Ref.	Potência motor 3~400 V, 50 Hz	Potência motor 3~400 V, 50 Hz			Ref.	
	P ₂ kW	m kg	EUR			P ₂ kW	m kg	EUR		
202-5	0,37	13,1	4233356	C	575,-	0,37	13,2	4233357	C	574,-
203-5	0,37	13,4	4233358	S	606,-	0,37	13,5	4233359	C	604,-
204-5	0,55	14,4	4233360	C	651,-	0,55	13,7	4233361	C	653,-
205-5	0,55	14,7	4233362	C	683,-	0,55	14,1	4233363	C	683,-
206-5	0,75	17,4	4233364	C	724,-	0,75	16	4233365	C	747,-
207-5	0,75	17,8	4233366	C	779,-	0,75	16,4	4233367	C	800,-
402-5	0,37	13,1	4233368	C	575,-	0,37	13,2	4233369	C	574,-
403-5	0,55	14	4233370	S	621,-	0,37	13,5	4231436	C	604,-
404-5	0,55	14,4	4231432	S	651,-	0,55	13,7	4233371	S	653,-
405-5	0,75	17,1	4233372	S	701,-	0,75	15,7	4233373	C	724,-

☞ = S – em stock ; A – aprox 2 semanas ; B – aprox 3 semanas ; C – aprox 4 semanas ; D – sob consulta
Reservado ao direito de introduzir modificações, para mais informação técnica consulte os nossos catálogos.

Wilo-Medana CH1-LC

Materiais: aço inoxidável 1.4301 (impulsores), EPDM (vedantes)

Medana CH1-LC	Potência motor 1~230 V, 50 Hz				Potência motor 3~400 V, 50 Hz					
	P_2 kW	m kg	Ref.		P_2 kW	m kg	Ref.			
				 EUR				 EUR		
Medana CH1-LC 406-5	1,10	18,1	4233374	C	801,-	0,75	16	4233375	C	747,-
Medana CH1-LC 407-5	-	-	-	-	-	1,10	18,2	4233376	C	838,-
Medana CH1-LC 602-5	0,55	14,7	4233377	S	621,-	0,55	14,1	4231437	C	621,-
Medana CH1-LC 603-5	1,10	18,3	4231433	S	760,-	1,10	18,1	4233378	C	742,-
Medana CH1-LC 604-5	1,10	18,9	4233379	S	789,-	1,10	18,6	4233380	C	774,-
Medana CH1-LC 605-5	1,50	22,8	4260346	C	962,-	1,50	22,4	4233381	C	900,-
Medana CH1-LC 606-5	-	-	-	-	-	1,85	26,6	4233382	C	989,-
Medana CH1-LC 1002-5	1,10	17,5	4231435	C	705,-	1,10	17,3	4233383	C	701,-
Medana CH1-LC 1003-5	1,50	21,5	4260357	C	843,-	1,50	21,1	4231438	C	818,-
Medana CH1-LC 1004-5	-	-	-	-	-	1,85	25,3	4231439	C	1.073,-
Medana CH1-LC 1005-5	-	-	-	-	-	2,50	26,4	4233385	C	1.210,-
Medana CH1-LC 1006-5	-	-	-	-	-	3,00	30	4233386	C	1.324,-

Curvas

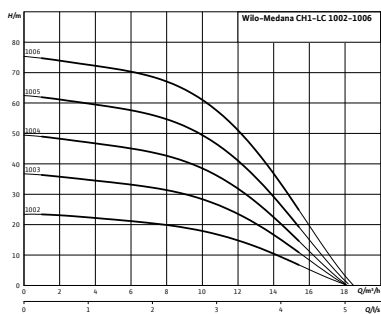
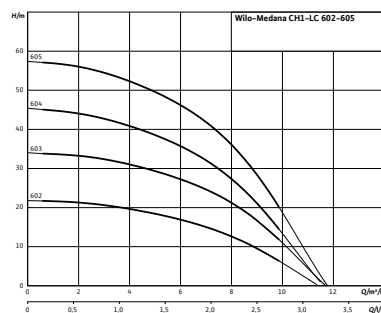
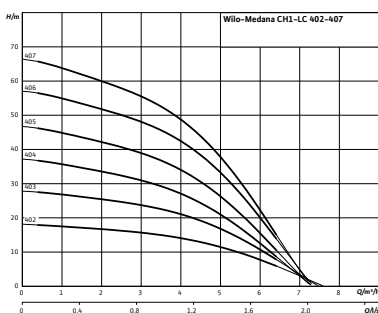
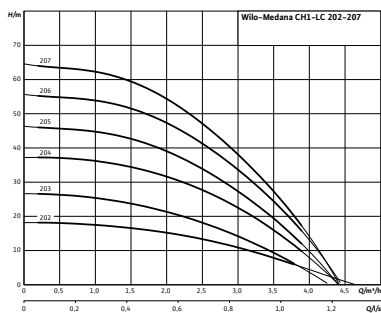

 = S - em stock ; A - aprox 2 semanas ; B - aprox 3 semanas ; C - aprox 4 semanas ; D - sob consulta
Reservado ao direito de introduzir modificações, para mais informação técnica consulte os nossos catálogos.

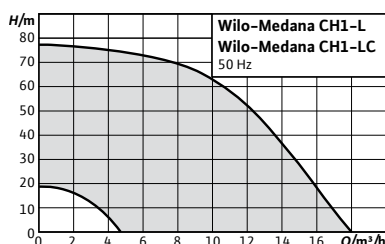

Acessórios
Acessórios

Página
355

Designação

Exemplo: **Wilo-MEDANA CH1-L.202-1/E/A/10T**

MEDANA Designação do produto bomba de superfície

- CH** De uso comercial, bomba horizontal
- 1** Nível da série (1 = nível básico, 3 = nível normal, 5 = nível superior)
- L** Veio estendido
- 2** Caudal nominal [m³/h]
- 02** Número de impulsores
- 1** 1 = AISI 304; 2 = AISI 316L
- E** E = vedantes em EPDM
- A** A = Frequência 50 Hz / monofásico / 230 V
E = Frequência 50 Hz / trifásico / 230 – 400 V
- 10** Pressão nominal(bar)
- T** T = ligações roscadas; P = ligações rápidas



Wilo-Medana CH1-L

Tipo

Bomba horizontal multicelular com aspiração normal

Aplicação

- Abastecimento de água e aumento da pressão
- Irrigação
- Processos industriais

Incluído

- Bomba
- Instruções de instalação e de utilização

Características especiais/vantagens do produto

- Alta eficiência devido à elevada potência hidráulica
- Colocação em funcionamento/manutenção simples e rápida devido às grandes dimensões das aberturas de enchimento e drenagem das bombas
- Elevada fiabilidade devido à robustez e baixa emissão de ruído graças ao anel de desgaste e à lanterna resistente à corrosão com revestimento de cataforese
- Pode ser utilizada a temperaturas ambiente até 50 °C, alargando assim o campo de aplicação, especialmente para integração em sistemas
- Adequado para aplicações de água potável

Grupo de produto: PG5

Wilo-Medana CH1-L

Materiais: aço inoxidável 1.4301 (impulsores), EPDM (vedantes)

Modelo	Potência motor 1~230 V, 50 Hz		Peso	Ref.		Potência motor 3~400 V, 50 Hz		Peso	Ref.		EUR
	P_2 (kW)	m (kg)				P_2 (kW)	m (kg)				
Medana CH1-L201-1	-	-	-	-		-	0,37	9	4257620	B	615,-
Medana CH1-L 202-1	0,37	10,2	4231462	C		712,-	0,37	10,5	4231463	C	627,-
Medana CH1-L 203-1	0,37	10,6	4231464	C		774,-	0,37	10,9	4231465	S	690,-
Medana CH1-L 204-1	0,55	11,6	4231466	C		873,-	0,55	11,2	4231467	S	760,-
Medana CH1-L 205-1	0,55	14,4	4231468	S		904,-	0,55	13	4231469	C	790,-
Medana CH1-L 206-1	0,75	14,8	4231470	S		914,-	0,75	13,4	4231471	C	801,-
Medana CH1-L 207-1	0,75	15,9	4231472	C		1.026,-	0,75	13,8	4231473	C	906,-
Medana CH1-L 401-1	-	-	-	-		-	0,37	9	4257622	B	644,-
Medana CH1-L 402-1	0,37	10,2	4231474	C		734,-	0,37	10,5	4231475	C	650,-
Medana CH1-L 403-1	0,55	11,2	4231476	C		808,-	0,37	10,9	4231477	C	696,-
Medana CH1-L 404-1	0,55	11,6	4231478	S		857,-	0,55	11,2	4231479	C	745,-

Grupo de produto: PG5

Wilo-Medana CH1-L

Materiais: aço inoxidável 1.4301 (impulsores), EPDM (vedantes)

Modelo	Potência motor 1~230 V, 50 Hz		Peso	Ref.		Potência motor 3~400 V, 50 Hz		Peso	Ref.		EUR
	P_2 (kW)	m (kg)				P_2 (kW)	m (kg)				
Medana CH1-L 405-1	0,75	14,4	4231480	S		914,-	0,75	13	4231481	C	801,-
Medana CH1-L 406-1	1,10	15,5	4231482	S		1.082,-	0,75	15,2	4231483	S	890,-
Medana CH1-L 407-1	1,10	15,9	4231484	C		1.271,-	1,10	15,7	4231485	S	973,-
Medana CH1-L 601-1	-	-	-	-		-	0,37	9,5	4257624	B	665,-
Medana CH1-L 602-1	0,55	11,4	4231486	C		749,-	0,55	11	4231487	C	640,-
Medana CH1-L 603-1	1,10	15	4231488	C		1.082,-	1,10	14,8	4231489	C	890,-
Medana CH1-L 604-1	1,10	19,1	4231490	C		1.182,-	1,10	15,5	4231491	C	1.054,-
Medana CH1-L 605-1	1,50	19,8	4260347	C		1.573,-	1,50	19,4	4231493	C	1.221,-
Medana CH1-L 1001-1	-	-	-	-		-	0,55	12,6	4257626	B	928,-
Medana CH1-L 1002-1	1,10	14,4	4231494	C		1.139,-	1,10	14,1	4231495	C	945,-
Medana CH1-L 1003-1	1,50	18,4	4260350	C		1.185,-	1,50	18	4231497	S	1.014,-
Medana CH1-L 1004-1	-	-	-	-		-	1,85	22	4231498	S	1.112,-
Medana CH1-L 1005-1	-	-	-	-		-	2,50	22,7	4231499	S	1.515,-
Medana CH1-L 1601-1	-	-	-	-		-	1,1	9	4257628	B	1.078,-
Medana CH1-L 1602-1	-	-	-	-		-	1,5	16	4239730	C	1.197,-
Medana CH1-L 1603-1	-	-	-	-		-	1,85	18,9	4239783	C	1.340,-
Medana CH1-L 1604-1	-	-	-	-		-	3	20,9	4243625	C	1.604,-
Medana CH1-L 1605-1	-	-	-	-		-	4,2	26,2	4241310	C	2.003,-

Grupo de produto: PG5

Wilo-Medana CH1-L

Materiais: aço inoxidável 1.4404, FKM

Modelo	Potência motor 1~230 V, 50 Hz	Peso m (kg)	Ref.	EUR	Potência motor 3~400 V, 50 Hz	Peso m (kg)	Ref.	EUR		
	P_2 (kW)				P_2 (kW)					
Medana CH1-L 202-2	0,37	10,2	4235324	C	810,-	0,37	10,5	4235325	C	724,-
Medana CH1-L 203-2	0,37	10,6	4235326	C	890,-	0,37	10,9	4235327	C	802,-
Medana CH1-L 204-2	0,55	11,6	4235328	C	999,-	0,55	11,2	4235329	C	882,-
Medana CH1-L 205-2	0,55	14,4	4235330	C	1.021,-	0,55	13	4235331	C	905,-
Medana CH1-L 206-2	0,75	14,8	4235332	C	1.044,-	0,75	13,4	4235333	C	929,-
Medana CH1-L 207-2	0,75	15,9	4235334	C	1.126,-	0,75	13,8	4235335	C	1.005,-
Medana CH1-L 402-2	0,37	10,2	4235336	C	839,-	0,37	10,5	4235337	C	753,-
Medana CH1-L 403-2	0,55	10,6	4235338	C	920,-	0,37	10,9	4235339	C	808,-
Medana CH1-L 404-2	0,55	11,6	4235340	C	977,-	0,55	11,2	4235341	C	863,-
Medana CH1-L 405-2	0,75	14,4	4235342	C	1.046,-	0,75	13	4235343	C	932,-
Medana CH1-L 406-2	1,10	14,8	4235344	C	1.206,-	0,75	15,2	4235345	C	1.009,-
Medana CH1-L 407-2	1,10	15,9	4235346	C	1.357,-	1,10	15,7	4235347	C	1.054,-
Medana CH1-L 602-2	0,55	11,4	4235348	C	878,-	0,55	11	4235349	C	766,-
Medana CH1-L 603-2	1,10	15	4235350	C	1.250,-	1,10	14,8	4235351	C	1.054,-
Medana CH1-L 604-2	1,10	19,1	4235352	C	1.378,-	1,10	14	4235353	C	1.273,-
Medana CH1-L 605-2	1,50	19,8	4260353	C	1.770,-	1,50	19,4	4235355	C	1.408,-
Medana CH1-L 1002-2	1,10	14,4	4235356	C	1.200,-	1,10	14,1	4235357	C	1.072,-
Medana CH1-L 1003-2	1,50	18,4	4260356	C	1.347,-	1,50	18	4235359	C	1.199,-
Medana CH1-L 1004-2	-	-	-	-	1,85	22	4235360	C	1.637,-	
Medana CH1-L 1005-2	-	-	-	-	2,50	22,7	4235361	C	1.711,-	
Medana CH1-L 1602-2	-	-	-	-	1,5	16	4244239	C	1.366,-	
Medana CH1-L 1603-2	-	-	-	-	1,85	18,9	4244240	C	1.572,-	
Medana CH1-L 1604-2	-	-	-	-	3	20,9	4244242	C	1.852,-	
Medana CH1-L 1605-2	-	-	-	-	4,2	26,2	4244241	C	2.348,-	

Curvas

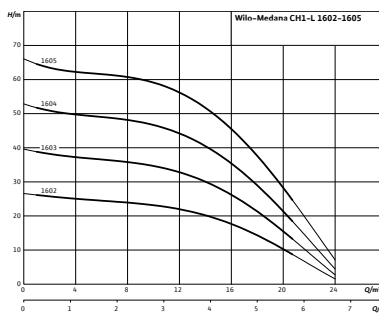
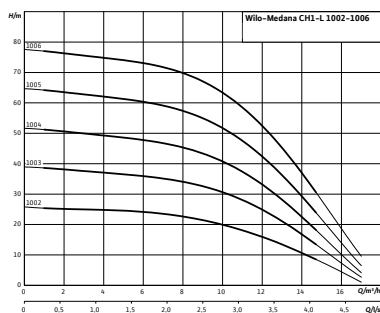
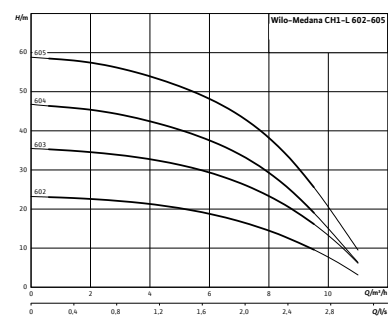
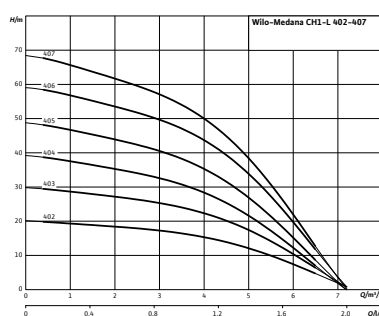
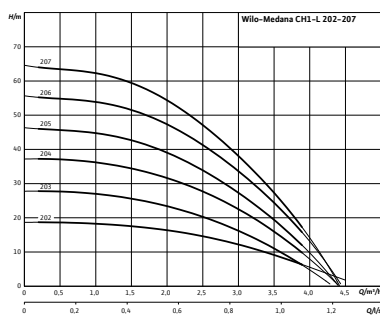

Reservado ao direito de introduzir modificações, para mais informação técnica consulte os nossos catálogos.

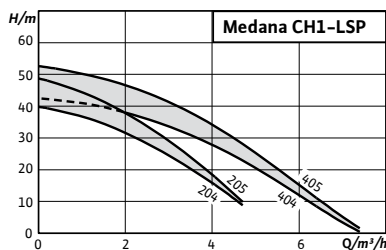

Acessórios
Acessórios

Página
355

Designação

Exemplo: **Wilo-Medana CH1-LSP.204-6/E/A/8T**

- MEDANA** Família de produtos
- CH** De uso comercial, bomba horizontal autoferrante
- 1** Nível da série (1 = nível básico, 3 = nível normal, 5 = nível superior)
- L** Veio estendido
- SP** Autoferrante
- 2** Caudal nominal [m³/h]
- 04** Número de impulsos
- 6** Voluta em aço inoxidável 1.4301 + sistema hidráulico em compósito
- E** E = vedantes em EPDM, V= vedantes FKM
- A** A = frequência 50 Hz/monofásico/230 V; B = frequência 60 Hz / monofásico / 220 V; E = frequência 50 Hz / trifásico / 230 – 400 V
- 8** Pressão máxima de funcionamento em bar
- T** Ligação roscada

Wilo-Medana CH1-LSP



Tipo

Bomba auto-ferrante, horizontal e multicelular com velocidade fixa

Aplicação

- Abastecimento de água, aumento de pressão
- Tratamento de águas
- Irrigação comercial e agrícola
- Tecnologia de refrigeração
- Ar condicionado

Incluído

- Bomba auto-ferrante horizontal Wilo-Medana CH-1-LSP
- Instruções de instalação e de utilização

Características especiais/vantagens do produto

- Elevada potência de sucção hidráulica até 8 metros
- Aberturas grandes para enchimento e descarga da bomba para um arranque e manutenção simples e rápidos
- Alta fiabilidade em termos de robustez e baixos níveis de ruído graças à voluta em inox e à lanterna resistente à corrosão com revestimento por cataforese
- Bases da bomba reforçadas para redução de vibrações e ruídos, com acesso direto para aparafusar no chão
- Fácil ligação a outros aparelhos e sistemas graças à construção compacta
- Adequado para aplicações de água potável com certificado ACS.

Grupo de preços : PG6

Materiais: Aço inoxidável 1.4301, tipo de vedante: EPDM

Modelo	Ligação de rede	Potência nominal do motor	Peso bruto aprox.	Ref.	Ref.	
		P_2 kW	m kg			EUR
204-6/E/A/8T	1~230 V, 50 Hz	0,55	11,5	4262533		A 760,-
205-6/E/A/8T	1~230 V, 50 Hz	0,55	11,6	4262534		A 773,-
204-6/E/E/8T	3~400 V, 50 Hz	0,55	13,9	4262537		A 773,-
205-6/E/E/8T	3~400 V, 50 Hz	0,55	14	4262538		A 786,-

= S - em stock ; A - aprox 2 semanas ; B - aprox 3 semanas ; C - aprox 4 semanas ; D - sob consulta
Reservado ao direito de introduzir modificações, para mais informação técnica consulte os nossos catálogos.

Grupo de preços : PG6

Materiais: Aço inoxidável 1.4301, tipo de vedante: EPDM

Modelo	Ligação de rede	Potência nominal do motor P_2 kW	Peso bruto aprox. m kg	Ref.		EUR
404-6/E/A/8T	1~230 V, 50 Hz	0,75	11,1	4262535	 B	798,-
405-6/E/A/8T	1~230 V, 50 Hz	0,75	11,3	4262536	B	812,-
404-6/E/E/8T	3~400 V, 50 Hz	0,75	12,5	4262539	B	812,-
405-6/E/E/8T	3~400 V, 50 Hz	0,75	12,6	4262540	B	824,-

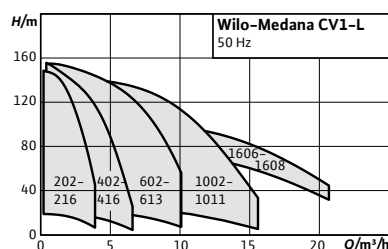

Acessórios
Acessórios

Página
355

Designação

Exemplo: **Wilo-MEDANA CV1-L.602-1/E/A/100**

MEDANA Família de produtos

- CV** De uso comercial, bomba vertical
- 1** Nível da série (1 = nível básico, 3 = nível normal, 5 = nível superior)
- L** Veio estendido
- 6** Caudal nominal [m³/h]
- 2** Número de impulsores
- 1** 1 = AISI 304; 2 = AISI 316L
- E** E = vedantes em EPDM, V= vedantes FKM
- A** A = Frequência 50 Hz/monofásico/230 V
E = Frequência 50 Hz/trifásico/230 – 400 V
- 10** Pressão nominal(bar)
- O** O = ligações de flange oval
F = ligações de flange redonda DIN;
P = ligações Victaulic

Wilo-Medana CV1-L



Tipo

Bomba centrífuga multicelular, com aspiração normal, de conceção vertical com ligações Inline

Aplicação

- Abastecimento de água e aumento de pressão
- Sistemas de circulação industrial
- Água de processo
- Circuitos fechados de refrigeração
- Equipamentos de combate a incêndios
- Sistemas de lavagem
- Irrigação
- Recolha de águas pluviais

Características especiais/vantagens do produto

- Adequada para água potável e aplicações especiais devido à sua construção totalmente em aço inoxidável
- Design de bomba robusto, compacto e económico
- Adequada para utilização em temperaturas ambiente até 50 °C e campo de aplicação alargado, especialmente para a integração de sistemas

Incluído

- Bomba vertical multicelular Wilo-Medana CV1-L

- Contraflanges ovais em aço inoxidável de Rp 1" a Rp 2" com os respectivos parafusos e porcas
- Instruções de instalação e de utilização

Grupo de produto: PG6

Modelo	1~230 V, 50 Hz				3~400 V, 50 Hz			
	Potência nominal do motor	Peso bruto	Ref.	EUR	Potência nominal do motor	Peso bruto	Ref.	EUR
	P ₂ (kW)	m (kg)			P ₂ (kW)	m (kg)		
Medana CV1-L 202	0,37	17	4239785	B	936,-	-	-	-
Medana CV1-L 203	0,37	17,2	4240459	B	988,-	-	-	-
Medana CV1-L 204	0,55	18,2	4240460	B	1.040,-	-	-	-
Medana CV1-L 205	0,55	18,7	4240461	B	1.126,-	-	-	-
Medana CV1-L 206	0,75	21,5	4240462	B	1.294,-	0,75	4240467	B 1.196,-
Medana CV1-L 207	0,75	22	4240463	B	1.354,-	0,75	4240468	B 1.274,-
Medana CV1-L 208	1,1	23,1	4239786	B	1.517,-	1,1	4240469	B 1.461,-
Medana CV1-L 209	1,1	23,5	4240464	B	1.477,-	1,1	4240470	S 1.540,-
Medana CV1-L 210	1,1	24	4240465	B	1.555,-	1,1	4240471	S 1.617,-

☞ = S - em stock ; A - aprox 2 semanas ; B - aprox 3 semanas ; C - aprox 4 semanas ; D - sob consulta
Reservado ao direito de introduzir modificações, para mais informação técnica consulte os nossos catálogos.

Grupo de produto: PG6

Modelo	1~230 V, 50 Hz				3~400 V, 50 Hz					
	Potência nominal do motor	Peso bruto	Ref.		Potência nominal do motor	Peso bruto	Ref.			
	P_2 (kW)	m (kg)		🚚 EUR	P_2 (kW)	m (kg)		🚚 EUR		
Medana CV1-L 211	1,5	27,9	4240466	B	1.632,-	1,1	24,2	4240472	B	1.695,-
Medana CV1-L 212	1,5	28,3	4239787	B	1.866,-	1,5	27,9	4240473	B	1.851,-
Medana CV1-L 213	-	-	-		-	1,5	28,4	4240474	B	1.935,-
Medana CV1-L 214	-	-	-		-	1,85	32,4	4240475	S	2.053,-
Medana CV1-L 215	-	-	-		-	1,85	32,9	4240476	B	2.137,-
Medana CV1-L 216	-	-	-		-	1,85	33,4	4239788	B	2.225,-
Medana CV1-L 402	0,37	17	4240485	B	1.008,-	-	-	-		-
Medana CV1-L 403	0,55	17,8	4240486	B	1.155,-	-	-	-		-
Medana CV1-L 404	0,55	18,2	4240487	B	1.232,-	-	-	-		-
Medana CV1-L 405	0,75	21,1	4240488	B	1.351,-	0,75	19,6	4240492	B	1.314,-
Medana CV1-L 406	1,1	22,2	4240489	B	1.436,-	0,75	20,1	4239789	B	1.371,-
Medana CV1-L 407	1,1	22,6	4240490	B	1.514,-	1,1	22,4	4239790	B	1.513,-
Medana CV1-L 408	1,1	23,1	4240491	B	1.591,-	1,1	23,1	4239791	S	1.573,-
Medana CV1-L 409	-	-	-		-	1,1	23,3	4240493	B	1.681,-
Medana CV1-L 410	-	-	-		-	1,5	27,1	4240494	B	1.829,-
Medana CV1-L 411	-	-	-		-	1,5	27,5	4240495	B	1.906,-
Medana CV1-L 412	-	-	-		-	1,85	31,6	4240496	B	2.080,-
Medana CV1-L 413	-	-	-		-	1,85	32	4240497	B	2.157,-
Medana CV1-L 414	-	-	-		-	1,85	32,5	4240498	B	2.228,-
Medana CV1-L 415	-	-	-		-	2,5	32,8	4240499	B	2.338,-
Medana CV1-L 416	-	-	-		-	2,5	33,2	4239792	B	2.408,-
Medana CV1-L 602	0,55	18,3	4240507	B	1.155,-	-	-	-		-
Medana CV1-L 603	1,1	22	4240508	B	1.299,-	1,1	21,8	4240511	B	1.261,-
Medana CV1-L 604	1,1	22,8	4240509	B	1.377,-	1,1	22,6	4240512	B	1.339,-
Medana CV1-L 605	1,5	27	4240510	B	1.543,-	1,5	26,6	4240513	B	1.516,-
Medana CV1-L 606	-	-	-		-	1,85	26,6	4239796	S	1.713,-
Medana CV1-L 607	-	-	-		-	2,5	31,7	4240514	B	1.907,-
Medana CV1-L 608	-	-	-		-	2,5	32,5	4240515	S	1.995,-
Medana CV1-L 609	-	-	-		-	3	36,2	4240516	B	2.221,-
Medana CV1-L 610	-	-	-		-	3	37	4240517	B	2.324,-
Medana CV1-L 611	-	-	-		-	4,2	44,2	4240518	B	2.508,-
Medana CV1-L 612	-	-	-		-	4,2	45	4240519	B	2.602,-
Medana CV1-L 613	-	-	-		-	4,2	45,8	4239888	B	2.696,-
Medana CV1-L 1002	-	-	-		-	1,1	21,7	4240524	B	1.355,-
Medana CV1-L 1003	-	-	-		-	1,5	25,8	4240525	B	1.540,-
Medana CV1-L 1004	-	-	-		-	1,85	30,1	4240526	B	1.759,-
Medana CV1-L 1005	-	-	-		-	2,5	29,8	4239799	B	1.867,-
Medana CV1-L 1006	-	-	-		-	3	34,6	4239800	B	2.303,-
Medana CV1-L 1007	-	-	-		-	3	35,4	4240527	S	2.512,-
Medana CV1-L 1008	-	-	-		-	4,2	42,6	4240528	B	2.740,-
Medana CV1-L 1009	-	-	-		-	4,2	43,4	4240529	B	2.850,-
Medana CV1-L 1010	-	-	-		-	5,5	55,4	4240530	B	3.295,-
Medana CV1-L 1011	-	-	-		-	5,5	56,2	4239893	B	3.684,-
Medana CV1-L 1606	-	-	-		-	4,2	41,6	4239894	B	2.524,-
Medana CV1-L 1607	-	-	-		-	4,2	42,4	4239895	B	2.906,-
Medana CV1-L 1608	-	-	-		-	5,5	54,4	4239896	S	3.204,-

🚚 = S - em stock ; A - aprox 2 semanas ; B - aprox 3 semanas ; C - aprox 4 semanas ; D - sob consulta
Reservado ao direito de introduzir modificações, para mais informação técnica consulte os nossos catálogos.



Designação

Exemplo:

Wilo-ElectronicControl MM5

ElectronicControl Variador de frequência doméstico de alimentação monofásica para bombas monofásicas e trifásicas

M Alimentação do inversor (M = Monofásica)

M Alimentação elétrica da bomba (M = Monofásica, T = Trifásica)

5 Corrente máxima fornecida pelo ElectronicControl (Amperes)

Wilo-ElectronicControl

Tipo

Conversor de frequência arrefecido a água com dispositivo integrado de controlo da pressão e do caudal

Aplicação

Para o controlo de bombas nas seguintes áreas:

- Abastecimento de água
- Recolha de água da chuva
- Irrigação e rega gota-a-gota

Incluído

1 unidade de controlo ElectronicControl, incl:

- Pré-cablagem com cabo de ligação de 1,4 m e ficha.
- Cabo do motor pré-cablado com terminais nas extremidades
- Instruções de instalação e de utilização

Características especiais/vantagens do produto

- Ajuste e programação simples
- Ecrã grande com menu e navegação simplificados, bem como indicação de estado por LED
- Em conformidade com as normas EMC para utilização doméstica (EN 61000-6-2 e EN 61000-6-3)
- Funções de conforto: PID, sistema automático de proteção contra congelamento, reinício automático após avaria
- Interruptor de bóia pode ser ligado como opção

Alimentação elétrica

1~230 V, 50/60 Hz

Grupo de produto: PG14

Wilo-ElectronicControl							
Modelo	Alimentação elétrica	Tensão de saída para a bomba	Corrente nominal	Peso bruto	Ref.		
			<i>I</i> A	<i>m</i> kg			EUR
ElectronicControl MM5	1~230 V, 50/60 Hz	1~230 V	5	4	4160333	A	1.234,-
ElectronicControl MM9	1~230 V, 50/60 Hz	1~230 V	9	4	4160334	S	1.280,-
ElectronicControl MT6	1~230 V, 50/60 Hz	3~230 V	6	4	4160335	A	1.266,-
ElectronicControl MT10	1~230 V, 50/60 Hz	3~230 V	10	4	4160336	S	1.280,-

Acessórios mecânicos						
Tipo	Descrição	Ref.		Grupo de produto		EUR
Válvula de pé	Válvula de pé em bronze de alta qualidade com válvula anti-retorno integrada. Peneira em aço inoxidável 1.4301.	R 1¼	2502408	A	PG14	144,-
		R 1½	2502236	B	PG14	215,-
		R 2	2502011	B	PG14	330,-
		R 2½	2500711	B	PG14	881,-
		R 3	2519816	B	PG14	1.551,-
Kit de montagem da mangueira de sucção, 1, 7 m	Mangueira de aspiração 7 m, Ø 1", plástico (Noryl) com válvula de pé e adaptador R 1	-	4027874	A	PG14	123,-
Kit de montagem da mangueira de aspiração 1¼", 7 m	Mangueira de aspiração, 7 m, Ø 1¼ 7 m, Ø 1¼", plástico (Noryl) com válvula de pé e adaptador R 1	-	4056081	A	PG14	192,-
Filtro de aspiração grosso G	Abertura de malha de 1,8 mm com ligação para mangueira de 1¼" sem válvula anti-retorno		2024959	A	PG14	93,-
Filtro de aspiração grosso GR	Abertura de malha de 1,8 mm com ligação para mangueira de 1¼" com válvula anti-retorno	Tomada flutuante	2024960	A	PG14	161,-
Filtro de aspiração fino F	Abertura de malha de 1,2 mm com ligação para mangueira de 1¼" sem válvula anti-retorno		2024961	A	PG14	161,-
Filtro de aspiração fino FR	Abertura de malha de 1,2 mm com ligação para mangueira de 1¼" com válvula anti-retorno		2024962	A	PG14	226,-
Filtro de aspiração fino	Filtro fino com rosca externa R 1¼ para enroscar no orifício de aspiração da bomba TWI5-SE	Tomada de rosca	2025755	A	PG14	136,-
Mangueira de sucção/ pressão 1¼" SE PN 10	Mangueira de aspiração resistente à pressão, incluindo duas braçadeiras de aço inoxidável, bem como acoplamentos de mangueira R 1 e R 1¼ para ligação à entrada flutuante para a série TWI5-SE. R 1¼ para ligação à entrada flutuante para a série TWI5-SE.	1,5 m compl.	2025973	A	PG14	151,-
		3,0 m compl.	2025974	A	PG14	281,-
		5,0 m compl.	2025975	A	PG14	421,-
		10,0 m compl.	2025976	A	PG14	775,-
		15,0 m compl.	2025977	A	PG14	1.127,-
Acoplamento rápido para bombas submersíveis	Acoplamento rápido R 1 em latão para montagem/desmontagem rápida de bombas submersíveis	-	4027329	D	PG14	531,-
Console de parede	Suporte de parede em aço galvanizado, para a instalação de bombas e sistemas de abastecimento de água das séries WJ, FWJ e HiMulti.	-	4027328	A	PG14	205,-

Acessórios elétricos						
Tipo	Descrição	Ref.		Grupo de produto		EUR
Kit automático	Reabastecimento automático de água potável. Inclui: válvula solenoide com cabo de 2 m, interruptor de bóia WAOEK 65, com pequena unidade de controlo pronta a ligar para controlo direto da válvula solenoide	R½, cabo de 5 m	180493296	A	PG14	521,-
		R½, cabo de 20 m	2005645	A	PG14	605,-
		R 1, cabo de 5 m	180549795	A	PG14	421,-
		R 1, cabo de 20 m	2007158	A	PG14	489,-
HiControl 1	Dispositivo eletrónico para o funcionamento automático da bomba com proteção contra funcionamento a seco	-	4190896	S	PG14	192,-
HiControl 1 + 2 cabos	Wilo-HiControl com dois cabos de 1,5 m com extremidade livre para uma ligação fácil à bomba	-	4195661	S	PG14	207,-
HiControl 1-EK	Wilo-HiControl 1 com dois cabos elétricos (1,5 m), um com tomada de ligação, o outro com ficha para uma ligação fácil à bomba e à alimentação elétrica.	-	4190895	S	PG14	259,-
Suporte de parede	Em aço galvanizado, incluindo acessórios de montagem para a montagem do aparelho de controlo de caudal e pressão Wilo-HiControl 1 e Wilo-HiControl EK	-	4027326	A	PG14	205,-

☞ = S - em stock ; A - aprox 2 semanas ; B - aprox 3 semanas ; C - aprox 4 semanas ; D - sob consulta
Reservado ao direito de introduzir modificações, para mais informação técnica consulte os nossos catálogos.

Acessórios elétricos						
Tipo	Descrição		Ref.		Grupo de produto	EUR
						
Kit WVA	Para o controlo de uma bomba, reservatório de expansão com membrana de 8 l, manómetro, válvula de fecho com válvula anti-retorno integrada, interruptor de pressão	até 6 bar	180492096	A	PG15	851,-
		até 10 bar	2502050	A	PG14	779,-
Kit de sensor	Reservatório hidropneumático com membrana de 8 l, manómetro, sensor de pressão 4–20 mA, válvula de esfera e válvula de fecho	-	2501886	A	PG14	428,-
Interruptor de bóia WA65 com cabo de 5 m	Para água limpa e água cinzenta com uma temperatura máxima de 60 °C. Comutação: para cima "ON"/para baixo "OFF".	-	503211390	S	PG14	59,-
Interruptor de bóia WA65 com cabo de 10 m	Interruptor de bóia para uma temperatura máxima de 60 °C. Comutação: para cima "ON"/para baixo "OFF"	-	503211893	S	PG14	109,-
Interruptor de bóia WA65 com cabo de 20 m	Interruptor de bóia para uma temperatura máxima de 60 °C. Comutação: para cima "ON"/para baixo "OFF"	-	2004431	A	PG14	179,-
Interruptor de bóia WA65 com cabo de 30 m	Interruptor de bóia para uma temperatura máxima de 60 °C. Comutação: para cima "ON"/para baixo "OFF"	-	2004432	A	PG14	246,-
Interruptor de flutuador WA KR1 S 100°C com cabo de 5 m	Bóia de nível para água limpa com uma temperatura máxima de 100 °C. Comutação: para cima "ON"/para baixo "OFF"	-	6082806	A	PG14	145,-
Interruptor de flutuador WA KR1 S 100°C com cabo de 10 m		-	6082807	A	PG14	215,-
Interruptor de flutuador WA EK 65	Interruptor de bóia para uma temperatura máxima de 60 °C. Inclui tomada de ligação para controlo de bombas com motor monofásico até 1 kW de potência nominal. Comutação: para cima "ON"/para baixo "OFF"	cabo de 5 m	503211698	A	PG14	138,-
		cabo de 10 m	2005516	A	PG14	167,-
		cabo de 20 m	2005517	A	PG14	247,-
Painel SK 277	Painel de controlo para proteção contra funcionamento a seco com ligação indireta através do tanque. Capacidade de comutação para motores até um máximo de 3 kW.	-	2520005	A	PG14	1.504,-
Eletrodo submersível	Sensor de nível baixo de água para ligação a uma unidade de controlo com relé de disparo, por exemplo, ER... ou relé SK277 como proteção de nível baixo de água para bombas de furo. O material do cabo H07 é adequado para utilização em aplicações de água potável	10 m	2501937	A	PG14	169,-
Interruptor de bóia WAO 65	Interruptor de bóia para uma temperatura máxima de 60°C. 60°C. Comutação: para cima "OFF"/para baixo "ON"	cabo de 5 m	503211595	S	PG14	98,-
		cabo de 10 m	2006027	A	PG14	129,-
		cabo de 20 m	2004429	A	PG14	196,-
		cabo de 30 m	2004430	A	PG14	268,-
Interruptor de bóia WAO EK 65	Interruptor de bóia para uma temperatura máxima de 60°C. Inclui uma pequena unidade de controlo EK para bombas com motor monofásico até 1 kW de potência nominal. Comutação: para cima "OFF"/para baixo "ON"	cabo de 20 m	2005626	A	PG14	242,-
SK 602N	Dispositivo de disparo de proteção total do motor para ligação elétrica de bombas monofásicas (EM) e trifásicas (DM) com contactos de proteção do enrolamento incorporados (WSK) para monitorização da temperatura do enrolamento. Com interruptor ON/OFF com luz piloto, conjunto contactor/proteção do motor e terminais para entrada OFF externa	-	2120444	A	PG14	458,-
SK 622N	Como o SK 602N, mas com contactos livres de tensão para operação externa (SBM) e indicação de falha (SSM), bem como uma lâmpada vermelha indicadora de falha	-	2120445	A	PG14	492,-

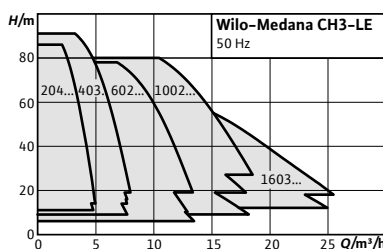

Designação

Exemplo:	Medana CH3-LE.407-1/E/1/10T
Medana	Série
CH	De uso comercial, bomba horizontal
3	Nível da série (1 = básico, 3 = normal, 5 = nível premium)
LE	Veio estendido e variador de velocidade integrado
4	Caudal nominal (m3/h)
07	Número de impulsos
1	1 = AISI304, 2 = AISI 316L
E	E = juntas em EPDM, V = juntas em VITON
1	1 = Motor monofásico, 3 = motor trifásico
10	Pressão máxima de funcionamento (bar)
T	Ligação roscada

Acessórios

Para bombas centrífugas de alta pressão	405
Módulos CIF	406

Página

Wilo-Medana CH3-LE

Tipo

Bomba centrífuga horizontal de alta pressão, de alta eficiência, com aspiração normal, multicelular, com motor EC controlado eletronicamente, com classe de eficiência energética IE5, em conformidade com a norma IEC 60034-30-2.

Aplicação

- Abastecimento de água e aumento de pressão
- Sistemas de circulação industrial
- Água de processo
- Circuitos fechados de refrigeração
- Aquecimento
- Sistemas de lavagem
- Irrigação

Incluído

- Bomba centrífuga multicelular Medana CH3-LE
- Instruções de instalação e de utilização

Características especiais/vantagens do produto

- Baixo consumo de energia devido ao motor IE5 EC de elevada eficiência, conversor de frequência de nova geração e hidráulico testado e comprovado
- Modos de controlo integrados (dp-v, dp-c, p-c, n-cont, PID) e várias funções, como a gestão de bombas duplas e a deteção de funcionamento a seco
- Instalação e colocação em funcionamento simples graças ao ecrã LCD a cores de 2" e às teclas de controlo e visualização
- Elevada transparência durante o funcionamento da bomba graças à visibilidade e ao ajuste dos parâmetros em todos os modos e funções de controlo
- acesso remoto e conectividade através de módulos CIF (opcional)
- Design robusto da bomba em aço inoxidável
- Vasta gama de aplicações graças à gama de temperatura ambiente de -15 °C a +50 °C

Grupo de produto: PG6

Wilo-Medana CH3-LE, 1~230V

Modelo	Potência nominal do motor	Peso bruto	Ref.		Ref.			
	P ₂ kW	m kg	Materiais: 1.4301 (AISI 304), EPDM		Materiais: 1.4404 (AISI 316L), borra-cha fluorada			
				EUR		EUR		
MEDANA CH3-LE.204-1/E/1/10T	0,75	22,2	4250128	D	2.669,-	4250129	D	2.925,-
MEDANA CH3-LE.207-1/E/1/10T	1,5	22	4250140	D	2.957,-	4250141	D	3.192,-
MEDANA CH3-LE.403-1/E/1/10T	0,75	18	4250148	D	2.725,-	4250149	D	2.880,-

☞ = S - em stock ; A - aprox 2 semanas ; B - aprox 3 semanas ; C - aprox 4 semanas ; D - sob consulta
Reservado ao direito de introduzir modificações, para mais informação técnica consulte os nossos catálogos.

Abastecimento de água

Grupo de produto: PG6

Wilo-Medana CH3-LE, 1~230V

Modelo	Potência nominal do motor P_2 kW	Peso bruto m kg	Ref. Materiais: 1.4301 (AISI 304), EPDM		Ref. Materiais: 1.4404 (AISI 316L), borra- cha fluorada			
					EUR		EUR	
MEDANA CH3-LE.406-1/E/1/10T	1,5	23,4	4250160	D	3.295,-	4250161	D	3.524,-
MEDANA CH3-LE.407-1/E/1/10T	2,2	23,6	4250168	D	3.498,-	4250169	D	3.760,-
MEDANA CH3-LE.603-1/E/1/10T	1,5	23,2	4250180	D	2.759,-	4250181	D	2.999,-
MEDANA CH3-LE.604-1/E/1/10T	2,2	24	4250188	D	3.489,-	4250189	D	3.612,-
MEDANA CH3-LE.1002-1/E/1/10T	1,5	22,4	4250196	D	3.073,-	4250197	D	3.372,-
MEDANA CH3-LE.1003-1/E/1/10T	2,2	23,2	4250204	D	3.198,-	4250205	D	3.372,-
MEDANA CH3-LE.1602-1/E/1/10T	2,2	22,5	4250216	D	3.342,-	4250217	D	3.391,-

Grupo de produto: PG6

Wilo-Medana CH3 LE, 3~400V

Modelo	Potência nominal do motor P_2 kW	Peso bruto m kg	Ref. Materiais: 1.4301 (AISI 304), EPDM		Ref. Materiais: 1.4404 (AISI 316L), borra- cha fluorada			
					EUR		EUR	
MEDANA CH3-LE 204	0,75	22,2	4250132	D	2.969,-	4250133	D	3.235,-
MEDANA CH3-LE 205	1,1	21,8	4250136	D	3.359,-	4250137	D	3.469,-
MEDANA CH3-LE 207	1,5	24,9	4250144	D	3.409,-	4250145	D	3.643,-
MEDANA CH3-LE 403	0,75	21	4250152	D	3.304,-	4250153	D	3.333,-
MEDANA CH3-LE 404	1,1	21,1	4250156	D	3.367,-	4250157	D	3.380,-
MEDANA CH3-LE 406	1,5	24,4	4250164	D	3.451,-	4250165	D	3.678,-
MEDANA CH3-LE 407	2,2	24,5	4250172	D	3.800,-	4250173	D	3.913,-
MEDANA CH3-LE 602	1,1	21,7	4250176	D	3.237,-	4250177	D	3.347,-
MEDANA CH3-LE 603	1,5	23,2	4250184	D	3.280,-	4250185	D	3.452,-
MEDANA CH3-LE 604	2,2	24	4250188	D	3.489,-	4250189	D	3.612,-
MEDANA CH3-LE 605	3	25,8	4250192	D	4.237,-	4250193	D	4.375,-
MEDANA CH3-LE 1002	1,5	23,2	4250200	D	3.667,-	4250201	D	3.824,-
MEDANA CH3-LE 1003	2,2	23,2	4250204	D	3.198,-	4250205	D	3.372,-
MEDANA CH3-LE 1004	3	24,9	4250208	D	4.135,-	4250209	D	4.282,-
MEDANA CH3-LE 1005	4	26	4250212	D	4.428,-	4250213	D	4.754,-
MEDANA CH3-LE 1603	3	24,2	4250220	D	4.437,-	4250221	D	4.482,-
MEDANA CH3-LE 1604	4	25,2	4250224	D	5.322,-	4250225	D	5.516,-

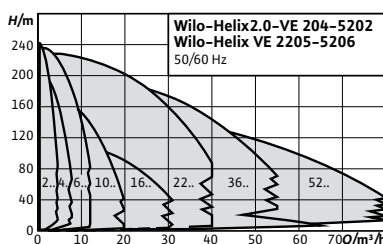
**Designação**

Exemplo:

Helix2.0 VE**16****03****3.0****Helix2.0 VE1603**

Série com motor EC IE5

Caudal nominal (m³/h)

Número de impulsores

Potência nominal em kW

Acessórios

Para bombas centrífugas de

alta pressão

Módulos CIF

Página

405

406

Wilo-Helix2.0-VE

**Tipo**

Bomba centrífuga multicelular de alta pressão, com aspiração normal, de elevada eficiência, modelo vertical com ligações Inline, com motor EC controlado eletronicamente na classe de eficiência energética IE5 de acordo com a norma IEC 60034-30-2

Aplicação

- Abastecimento de água e aumento de pressão
- Sistemas de circulação industrial
- Água de processo
- Circuitos fechados de refrigeração
- Aquecimento
- Sistemas de lavagem
- Irrigação

Incluído

- Bomba centrífuga de alta pressão Helix2.0-VE
- Instruções de instalação e de utilização
- Helix2.0-VE 2 - 16 (versão PN 16 com flanges ovais):
Contraflanges de aço inoxidável, bem como os respectivos parafusos, porcas e juntas.

Alimentação elétrica

3~ 380 V ...440 V (+/- 10 %) 50 Hz/60 Hz

Características especiais/vantagens do produto

- Motor com eficiência EC IE5 e as funções de controlo habituais para uma elevada eficiência energética
- Operação simples graças ao menu de navegação intuitivo no ecrã a cores e à tecnologia de botão verde
- Elevada fiabilidade graças ao comprovado hidráulico e à construção em aço inoxidável
- Pode ser integrada na GTC de edifícios através de interfaces analógicas e digitais, bem como de módulos CIF
- Gestão de bomba dupla (2 bombas individuais)
 - Funcionamento principal/reserva
 - Alternância das bombas entre funcionamento principal e standby após 24 horas (programável) ou alternância automática em caso de avaria
 - Ligação por cabo via Wilo Net



Indicações gerais - Diretiva ErP (Ecodesign)

O valor de referência MEI para bombas de água com a melhor eficiência é $\geq 0,70$. Nas páginas seguintes, encontrará o MEI do respetivo caudal nominal dentro da série. Informações detalhadas sobre os valores MEI dos vários tipos de bombas podem ser encontradas no catálogo online da Wilo, disponível em www.wilo.pt.

Grupo de produto : PG6

Helix2.0-VE 2/4 (1~230V), PN 16

MEI ≥ 0,70; Materiais: hidráulico em 1.4307 (AISI 304L), voluta em 1.4301 (AISI 304), EPDM

Modelo	Diâmetro de aspiração/compressão	Potência nominal do motor	Peso bruto	Ref. Empanque mecânico de cartucho		Peso bruto	Ref. Empanque mecânico standard			
				EUR			EUR			
		P_2 kW	m kg			m kg				
Helix2.0-VE 204	G 1	0,55	40,6	4250642	B	3.680,-	34,6	4250643	B	3.066,-
Helix2.0-VE 206	G 1	0,75	42	4250650	B	4.071,-	36,5	4250651	B	3.393,-
Helix2.0-VE 208	G 1	1,1	-	-			38,8	4250660	B	3.888,-
Helix2.0-VE 211	G 1	1,5	42,1	4250668	B	5.879,-	42,1	4250670	B	4.899,-
Helix2.0-VE 403	G 1	0,55	39,9	4250684	B	3.680,-	35,9	4250685	B	3.066,-
Helix2.0-VE 404	G 1	0,75	39,9	4250692	B	4.071,-	35,4	4250693	B	3.393,-
Helix2.0-VE 405	G 1	1,1	-	4260538	B	4.853,-	37,3	4250701	B	3.888,-
Helix2.0-VE 407	G 1	1,5	43,7	4250709	B	6.030,-	40	4250710	B	5.481,-
Helix2.0-VE 410	G 1	2,2	47	4250719	B	6.765,-	42,9	4250721	B	6.264,-
Helix2.0-VE 601	G 1¼	0,55	39,9	4250729	B	3.600,-	39,9	4250730	B	3.001,-
Helix2.0-VE 602	G 1¼	0,75	39,9	4250737	B	4.178,-	39,9	4250738	B	3.482,-
Helix2.0-VE 603	G 1¼	1,1	42,2	4254019	B	4.178,-	37,4	4254021	B	3.482,-
Helix2.0-VE 604	G 1¼	1,5	39,9	4254023	B	5.026,-	41	4254025	B	4.368,-
Helix2.0-VE 606	G 1¼	2,2	39,9	4254027	B	6.139,-	39,9	4254031	B	5.481,-

Grupo de produto : PG6

Helix2.0-VE 2/4 (1~230V), PN 25



MEI ≥ 0,70; Materiais: hidráulico em 1.4307 (AISI 304L), voluta em 1.4301 (AISI 304), EPDM

Modelo	Diâmetro de aspiração/compressão	Potência nominal do motor	Peso bruto	Ref. Empanque mecânico de cartucho		
				EUR		
		P_2 kW	m kg			
Helix2.0-VE 208	DN 25	1,1	47,2	4250659	B	4.861,-
Helix2.0-VE 211	DN 25	1,5	48,7	4250669	B	6.124,-
Helix2.0-VE 216	DN 25	2,2	53,9	4250673	B	6.054,-
Helix2.0-VE 405	DN 25	1,1	42,2	4250700	B	5.599,-
Helix2.0-VE 407	DN 25	1,5	45,7	4250711	B	6.030,-
Helix2.0-VE 410	DN 25	2,2	50	4250720	B	6.890,-
Helix2.0-VE 606	DN 32	2,2	51	4254029	B	6.304,-

Grupo de produto : PG6

Helix2.0-VE, PN 16

MEI ≥ 0,70; Materiais: hidráulico em 1.4307 (AISI 304L), voluta em 1.4301 (AISI 304), EPDM

Modelo	Diâmetro de aspiração/compressão	Potência nominal do motor	Peso bruto	Ref. Empanque mecânico de cartucho		Peso bruto	Ref. Empanque mecânico standard			
				EUR			EUR			
		P_2 kW	m kg			m kg				
Helix2.0-VE 204	G 1	0,55	43,4	4250636	B	3.680,-	38,9	4250638	B	3.066,-
Helix2.0-VE 206	G 1	0,75	41,9	4250644	B	4.071,-	36,5	4250646	B	3.393,-
Helix2.0-VE 208	G 1	1,1	44,2	4250652	B	4.667,-	38,8	4250655	B	3.888,-
Helix2.0-VE 211	G 1	1,5	47,5	4250661	B	5.879,-	42,9	4250664	B	4.899,-
Helix2.0-VE 403	G 1	0,55	39,9	4250678	B	3.680,-	35,4	4250680	B	3.066,-
Helix2.0-VE 404	G 1	0,75	39,9	4250686	B	4.071,-	35,4	4250688	B	3.393,-
Helix2.0-VE 405	G 1	1,1	42,2	4250694	B	4.667,-	37,3	4250696	B	3.888,-
Helix2.0-VE 407	G 1	1,5	44,5	4250702	B	6.030,-	40,8	4250705	B	5.481,-

Grupo de produto : PG6

Helix2.0-VE, PN 16

MEI ≥ 0,70; Materiais: hidráulico em 1.4307 (AISI 304L), voluta em 1.4301 (AISI 304), EPDM

Modelo	Diâmetro de aspiração/compressão	Potência nominal do motor	Peso bruto	Ref. Empanque mecânico de cartucho	Peso bruto	Ref. Empanque mecânico standard
		P_2 kW	m kg		m kg	
						EUR
Helix2.0-VE 601	G 1	2,2	47,8	4250712 B	6.765,-	4250715 B 6.264,-
Helix2.0-VE 602	G 1¼	0,55	39,6	4250726 B	3.600,-	4250728 B 3.001,-
Helix2.0-VE 603	G 1¼	0,75	39,9	4250731 B	4.178,-	4250733 B 3.482,-
Helix2.0-VE 604	G 1¼	1,1	42,2	4250739 B	4.178,-	4250741 B 3.482,-
Helix2.0-VE 606	G 1¼	1,5	45,5	4250745 B	5.026,-	4250747 B 4.368,-
Helix2.0-VE 608	G 1¼	2,2	48,8	4250751 B	6.139,-	4250754 B 5.481,-
Helix2.0-VE 611	G 1¼	3	51,6	4250758 B	7.015,-	4250761 B 6.264,-
Helix2.0-VE 1001	G 1¼	4	70	4250765 B	8.369,-	4250768 B 7.473,-
Helix2.0-VE 1002	G 1½	0,75	44,9	4250776 B	4.112,-	4250777 B 3.427,-
Helix2.0-VE 1003	G 1½	1,1	44,2	4250779 B	5.157,-	4250781 B 4.297,-
Helix2.0-VE 1004	G 1½	1,5	51	4250785 B	6.208,-	4250787 B 5.643,-
Helix2.0-VE 1005	G 1½	2,2	49,8	4250791 B	6.208,-	4250793 B 5.643,-
Helix2.0-VE 1006	G 1½	3	54	4250797 B	7.347,-	4250800 B 6.559,-
Helix2.0-VE 1009	G 1½	4	55	4250804 B	8.626,-	4250807 B 7.987,-
Helix2.0-VE 1601	G 1½	5,5	79	4250811 B	10.675,-	- -
Helix2.0-VE 1602	G 2	1,1	47,2	4250819 B	4.126,-	- -
Helix2.0-VE 1603-3.0	G 2	2,2	51,8	4250821 B	6.317,-	4250823 B 5.742,-
Helix2.0-VE 1603-4.0	G 2	3	54	4250830 B	6.614,-	4250832 B 6.013,-
Helix2.0-VE 1605	G 2	4	55	4250827 B	7.346,-	4250834 B 6.996,-
Helix2.0-VE 1606	G 2	5,5	100	4250840 B	10.076,-	- -
Helix2.0-VE 2201	G 2	7,5	101	4250846 B	10.959,-	- -
Helix2.0-VE 2202	DN 50	2,2	55	4251135 B	5.255,-	- -
Helix2.0-VE 2203	DN 50	3	82	4251137 B	10.199,-	- -
Helix2.0-VE 2204	DN 50	5,5	143	4251148 B	10.558,-	- -
Helix2.0-VE 3601	DN 50	7,5	95	4251154 B	10.974,-	- -
Helix2.0-VE 3602-5.5	DN 65	4	88	4251159 B	9.794,-	- -
Helix2.0-VE 3602-7.5	DN 65	5,5	154	4251162 B	11.327,-	- -
Helix2.0-VE 5201	DN 65	7,5	154	4251166 B	11.541,-	- -
Helix2.0-VE 5202	DN80	5,5	98	4251171 B	11.366,-	- -
5202	DN80	7,5	104	4251173 B	12.073,-	- -

Grupo de produto : PG6

Helix2.0-VE, PN 16

MEI ≥ 0,70; Materiais: hidráulico em 1.4404 (AISI 316L), voluta em 1.4404 (AISI 316L), FKM

Modelo	Diâmetro de aspiração/compressão	Potência nominal do motor	Peso bruto	Ref. Empanque mecânico de cartucho
		P_2 kW	m kg	
				EUR
Helix2.0-VE 2203-2	DN 50	5,5	97	4251146 B 12.173,-
Helix2.0-VE 2204-2	DN 50	7,5	99	4251152 B 12.939,-
Helix2.0-VE 3601	DN 65	4	92	4251158 B 14.200,-
Helix2.0-VE 3602-5.5	DN 65	5,5	154	4251160 B 13.422,-
Helix2.0-VE 3602-7.5	DN 65	7,5	154	4251161 B 13.422,-
Helix2.0-VE 5201-2	DN 80	5,5	120	4251170 B 13.575,-
Helix2.0-VE 5202-2	DN 80	7,5	125	4251172 B 14.614,-

☞ = S - em stock ; A - aprox 2 semanas ; B - aprox 3 semanas ; C - aprox 4 semanas ; D - sob consulta
Reservado ao direito de introduzir modificações, para mais informação técnica consulte os nossos catálogos.

Grupo de produto : PG6

Helix2.0-VE, PN 25

MEI ≥ 0,70; Materiais: hidráulico em 1.4307 (AISI 304L), voluta em 1.4301 (AISI 304), EPDM

Modelo	Diâmetro de aspiração/ compressão	Potência nominal do motor P_2 kW	Peso bruto m kg	Ref.		
				Empanque mecânico de cartucho		
						EUR
Helix2.0-VE 208	DN 25	1,1	47,2	4250654	B	4.861,-
Helix2.0-VE 211	DN 25	1,5	49,5	4250663	B	6.124,-
Helix2.0-VE 216	DN 25	2,2	54,8	4250671	B	6.054,-
Helix2.0-VE 220	DN 25	3	72	4250674	B	6.887,-
Helix2.0-VE 222	DN 25	4	73,9	4250676	B	8.246,-
Helix2.0-VE 407	DN 25	1,5	46,5	4250704	B	6.030,-
Helix2.0-VE 410	DN 25	2,2	51	4250714	B	6.890,-
Helix2.0-VE 413	DN 25	3	68	4250722	B	7.473,-
Helix2.0-VE 418	DN 25	4	71	4250724	B	9.170,-
Helix2.0-VE 606	DN 32	2,2	51	4250752	B	6.304,-
Helix2.0-VE 608	DN 32	3	54	4250760	B	7.202,-
Helix2.0-VE 611	DN 32	4	72	4250766	B	8.594,-
Helix2.0-VE 615	DN 32	5,5	70	4250772	B	10.535,-
Helix2.0-VE 619	DN 32	7,5	135	4250774	B	11.208,-
Helix2.0-VE 1005	DN 40	3	54	4250799	B	7.545,-
Helix2.0-VE 1006	DN 40	4	55	4250806	B	8.785,-
Helix2.0-VE 1009	DN 40	5,5	79	4250813	B	10.959,-
Helix2.0-VE 1012	DN 40	7,5	81	4250817	B	11.828,-
Helix2.0-VE 1603	DN 50	4	55	4250828	B	7.713,-
Helix2.0-VE 1605	DN 50	5,5	100	4250841	B	10.167,-
Helix2.0-VE 1606	DN 50	7,5	101	4250847	B	11.152,-
Helix2.0-VE 3601	DN 65	4	88	4251159	B	9.794,-

Grupo de produto : PG6

Helix2.0-VE, PN 25

MEI ≥ 0,70; Materiais: hidráulico em 1.4404 (AISI 316L), voluta em 1.4404 (AISI 316L), FKM

Modelo	Diâmetro de aspiração/ compressão	Potência nominal do motor P_2 kW	Peso bruto m kg	Ref.		
				Empanque mecânico de cartucho		
						EUR
Helix2.0-VE 204	DN 25	0,55	45,5	4250637	B	4.232,-
Helix2.0-VE 206	DN 25	0,75	42,9	4250645	B	4.682,-
Helix2.0-VE 208	DN 25	1,1	46,2	4250653	B	5.588,-
Helix2.0-VE 211	DN 25	1,5	49,5	4250662	B	7.041,-
Helix2.0-VE 216	DN 25	2,2	54,8	4250672	B	7.264,-
Helix2.0-VE 220	DN 25	3	71,6	4250675	B	8.265,-
Helix2.0-VE 222	DN 25	4	73,9	4250677	B	9.895,-
Helix2.0-VE 403	DN 25	0,55	40,9	4250679	B	4.415,-
Helix2.0-VE 404	DN 25	0,75	40,9	4250687	B	4.886,-
Helix2.0-VE 405	DN 25	1,1	43,2	4250695	B	5.599,-
Helix2.0-VE 407	DN 25	1,5	45,5	4250703	B	6.632,-
Helix2.0-VE 410	DN 25	2,2	51	4250713	B	7.441,-
Helix2.0-VE 413	DN 25	3	67,6	4250723	B	8.594,-
Helix2.0-VE 418	DN 25	4	70,9	4250725	B	10.362,-
Helix2.0-VE 601	DN 32	0,55	40,9	4250727	B	4.320,-

Grupo de produto : PG6

Helix2.0-VE, PN 25

MEI ≥ 0,70; Materiais: hidráulico em 1.4404 (AISI 316L), voluta em 1.4404 (AISI 316L), FKM

Modelo	Diâmetro de aspiração/ compressão	Potência nominal do motor	Peso bruto	Ref.		
				Empanque mecânico de cartucho		
		P_2 kW	m kg			EUR
Helix2.0-VE 602	DN 32	0,75	40,9	4250732	B	5.014,-
Helix2.0-VE 603	DN 32	1,1	40,9	4250740	B	5.014,-
Helix2.0-VE 604	DN 32	1,5	40,9	4250746	B	5.779,-
Helix2.0-VE 606	DN 32	2,2	40,9	4250753	B	7.248,-
Helix2.0-VE 608	DN 32	3	40,9	4250759	B	8.282,-
Helix2.0-VE 611	DN 32	4	40,9	4250767	B	9.883,-
Helix2.0-VE 615-2	DN 32	5,5	120	4250773	B	11.710,-
Helix2.0-VE 619-2	DN 32	7,5	135	4250775	B	13.114,-
Helix2.0-VE 1001	DN 40	0,75	44,9	4250778	B	4.934,-
Helix2.0-VE 1002	DN 40	1,1	45,2	4250780	B	5.931,-
Helix2.0-VE 1003	DN 40	1,5	50,5	4250786	B	7.139,-
Helix2.0-VE 1004	DN 40	2,2	49,8	4250792	B	7.139,-
Helix2.0-VE 1005	DN 40	3	54	4250798	B	8.674,-
Helix2.0-VE 1006	DN 40	4	55	4250805	B	9.664,-
Helix2.0-VE 1009-2	DN 40	5,5	79	4250814	B	11.387,-
Helix2.0-VE 1012-2	DN 40	7,5	81	4250818	B	12.883,-
Helix2.0-VE 1601	DN 50	1,1	47,2	4250820	B	5.158,-
Helix2.0-VE 1602	DN 50	2,2	51,8	4250822	B	6.948,-
Helix2.0-VE 1603	DN 50	4	55	4250829	B	8.099,-
Helix2.0-VE 1605-2	DN 50	5,5	100	4250842	B	11.144,-
Helix2.0-VE 1606-2	DN 50	7,5	78	4250848	B	11.829,-
Helix2.0-VE 2203-2	DN 50	5,5	139	4251147	B	12.298,-
Helix2.0-VE 2204-2	DN 50	7,5	141	4251153	B	13.093,-
Helix2.0-VE 3601	DN 65	4	92	4251158	B	14.200,-

☞ = S - em stock ; A - aprox 2 semanas ; B - aprox 3 semanas ; C - aprox 4 semanas ; D - sob consulta
Reservado ao direito de introduzir modificações, para mais informação técnica consulte os nossos catálogos.

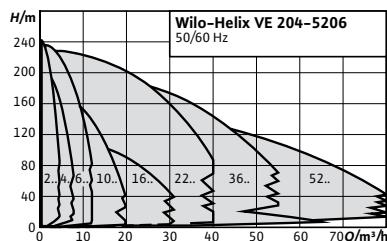

Designação

Exemplo: **Helix VE 1605 FF240**
Helix V Série
E Com variador de frequência
16 Caudal nominal (m³/h)
05 Número de impulsores
FF240 Tamanho da flange do motor

Acessórios

Para bombas centrífugas de alta pressão

Página

405
406

Wilo-Helix VE



Tipo

Bombas centrífugas multicelulares de alta pressão, com aspiração normal, controladas eletronicamente, versão vertical com ligações Inline.

Aplicação

- Abastecimento de água e aumento de pressão
- Sistemas de circulação industrial
- Água de processo
- Circuitos fechados de refrigeração
- Sistemas de lavagem
- Irrigação

Incluído

- Bomba centrífuga de alta pressão Helix VE
- Instruções de instalação e de utilização
- Helix VE 2 - 16 (versão PN 16 com flanges ovais): Contraflanges, parafusos, porcas, cavilhas e juntas de aço inoxidável.

Alimentação elétrica

- 1~230/220V 50H/60Hz
- 3~400 50Hz
- 3~380/480V 60Hz

Indicações gerais – Diretiva ErP (Ecodesign)

O valor de referência MEI para bombas de água com o melhor rendimento é $\geq 0,70$.

Nas páginas seguintes é indicado o MEI do caudal nominal correspondente à série.

Podem consultar mais detalhes sobre os valores MEI no catálogo online da Wilo, disponível em: www.wilo.pt.

Características especiais/vantagens do produto

- bomba multicelular em aço inoxidável de elevada eficiência com regulação de velocidade e conexão hidráulica 2D/3D
- Design otimizado para fácil manuseamento, transporte e instalação graças às pegadas de transporte, orientação da lanterna e flanges soltas rotativas
- Ecrã de fácil utilização com tecnologia de botão verde e menu de texto completo
- Módulos de encaixe IF (acessório disponível para modelos trifásicos) para comunicação rápida com sistemas de gestão centralizada
- Redução dos custos do ciclo de vida devido ao novo design Helix

Grupo de produto: PG6

Helix VE (3~400 V), PN 16

MEI ≥ 0,50 ou 0,70 (consoante o modelo); Materiais: hidráulico em 1.4307 (AISI 304L), voluta em 1.4301 (AISI 304), EPDM

Modelo	Diâmetro de aspiração/compressão	Peso bruto	Potência nominal do motor	Ref. Empanque mecânico de cartucho		Ref. Empanque mecânico standard	
	DN	kg	P_2 kW		EUR		EUR
Helix VE 2205	50	254	11,0	4256880	B	15.027,-	-
Helix VE 3604	65	259	11,0	4257243	B	15.877,-	-
Helix VE 3605	65	268	15,0	4256890	B	18.358,-	-
Helix VE 5203	80	261	11,0	4257245	B	16.260,-	-
Helix VE 5204	80	272	15,0	4257247	B	19.514,-	-
Helix VE 5205	80	272	18,5	4257249	B	21.001,-	-

Grupo de produto: PG6

Helix VE (3~400 V), PN 16, versão AISI 316L

MEI ≥ 0,70; Materiais: hidráulico em 1.4404 (AISI 316L), voluta em 1.4409 (AISI 316L), borracha fluorada

Modelo	Diâmetro de aspiração/compressão	Peso bruto	Potência nominal do motor	Ref. Empanque mecânico de cartucho		
	DN	kg	P_2 kW		EUR	
Helix VE 2205	50	234	11,0	4256784	B	19.769,-
Helix VE 3604	65	247	11,0	4256794	B	20.591,-
Helix VE 3605	65	289	15,0	4256796	B	24.372,-
Helix VE 5203	80	258	11,0	4256806	B	20.454,-
Helix VE 5204	80	301	15,0	4256808	B	24.400,-
Helix VE 5205	80	347	18,5	4256810	B	25.997,-

Grupo de produto: PG6

Helix VE (3~400 V), PN 16, base de ferro fundido

MEI ≥ 0,50; Materiais: voluta em EN-GJL-250 com revestimento KTL, hidráulico em 1.4307 (AISI 304L)

Modelo	Diâmetro de aspiração/compressão	Peso bruto	Potência nominal do motor	Ref. Empanque mecânico standard		Ref. Empanque mecânico de cartucho		
	DN	kg	P_2 kW		EUR		EUR	
Helix VE 2205	50	263	11,0	-	-	4256830	B	14.170,-
Helix VE 3604	65	269	11,0	-	-	4256832	B	14.934,-
Helix VE 3605	65	279	15,0	-	-	4256834	B	17.166,-
Helix VE 5203	80	275	11,0	-	-	4256836	B	15.206,-
Helix VE 5204	80	318	15,0	-	-	4256838	B	18.137,-
Helix VE 5205	80	344	18,5	-	-	4256840	B	19.330,-

Grupo de produto: PG6

Helix VE (3~400 V), PN 25, versão standard

MEI ≥ 0,70; Materiais: hidráulico em 1.4307 (AISI 304L), voluta em 1.4301 (AISI 304), EPDM

Modelo	Diâmetro de aspiração/compressão	Peso bruto	Potência nominal do motor	Ref. Empanque mecânico de cartucho		
	DN	kg	P_2 kW		EUR	
Helix VE 1016	40	126	11	4256826	B	16.189,-
Helix VE 1609	50	120	11	4256820	B	15.297,-
Helix VE 1612	50	126	15	4256842	B	16.714,-
Helix VE 2205	50	254	11,0	4256882	B	15.136,-
Helix VE 2207	50	263	15,0	4256884	B	19.053,-
Helix VE 2208	50	277	18,5	4256886	B	19.256,-
Helix VE 2209	50	318	22,0	4256888	B	22.860,-
Helix VE 3605	65	268	15,0	4256892	B	18.432,-

Grupo de produto: PG6

Helix VE (3~400 V), PN 25, versão standard

MEI ≥ 0,70; Materiais: hidráulico em 1.4307 (AISI 304L), voluta em 1.4301 (AISI 304), EPDM

Modelo	Diâmetro de aspiração/com- pressão	Peso bruto	Potência nominal do motor	Ref.	Empanque mecânico de cartucho	
					Truck	EUR
DN		kg	P_2 kW			
Helix VE 3607	65	286	18,5	4256894	B	22.114,-
Helix VE 3608	65	328	22,0	4256896	B	24.945,-
Helix VE 5205	80	272	18,5	4257251	B	21.059,-
Helix VE 5206	80	329	22,0	4257253	B	24.478,-

Grupo de produto: PG6

Helix VE (3~400 V), PN 25, versão AISI 316L

MEI ≥ 0,50 ou 0,70 (consoante o modelo): Hidráulico em 1.4404 (AISI 316L), voluta em 1.4409 (AISI 316L), borracha fluorada

Modelo	Diâmetro de aspiração/com- pressão	Peso bruto	Potência nominal do motor	Ref.	Empanque mecânico de cartucho	
					Truck	EUR
DN		kg	P_2 kW			
Helix VE 1016	40	126	11	4256828	B	16.655,-
Helix VE 1609	50	120	11	4256822	B	15.764,-
Helix VE 1612	50	126	15	4256824	B	17.181,-
Helix VE 2205	50	234	11,0	4256792	B	20.048,-
Helix VE 2207	50	270	15,0	4256786	B	24.894,-
Helix VE 2208	50	280	18,5	4256788	B	24.000,-
Helix VE 2209	50	321	22,0	4256790	B	27.585,-
Helix VE 3604	65	247	11,0	4256798	B	20.674,-
Helix VE 3605	65	289	15,0	4256800	B	24.466,-
Helix VE 3607	65	335	18,5	4256802	B	27.571,-
Helix VE 3608	65	347	22,0	4256804	B	30.828,-
Helix VE 5203	80	258	11,0	4256812	B	20.708,-
Helix VE 5204	80	301	15,0	4256814	B	24.618,-
Helix VE 5205	80	347	18,5	4256816	B	26.221,-
Helix VE 5206	80	353	22,0	4256818	B	28.696,-

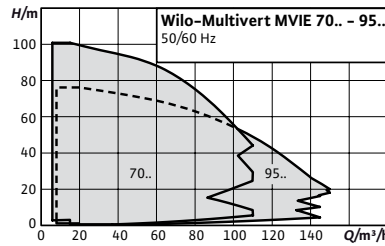

Designação

Exemplo: **MVIE 7002/2**
MVI Série
E Com variador de frequência
70 Caudal nominal (m³/h)
02 Número de impulsores
2 Índice para impulsores rectificad

Acessórios

Para bombas centrífugas de alta pressão 405
 Módulos CIF 406

Página

Wilo-Multivert MVIE

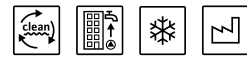

Tipo

Bomba multicelular, vertical, com variador de frequência integrado.

Aplicação

- Abastecimento de água e aumento da pressão
- Sistemas industriais de pressão
- Tecnologia de processos
- Circuitos de água de refrigeração
- Sistemas de rega por aspersão e rega industrial

Incluído

- Bomba centrífuga de alta pressão MVIE
- Instruções de instalação e de utilização

Alimentação elétrica

3~400 50Hz
 3~380/480V 60Hz

Características especiais/vantagens do produto

- Arranque fácil.
- Conversor de frequência integrado com ampla faixa de regulação.
- Proteção total do motor
- Módulos de inserção IF (acessório) para uma rápida comunicação com GTC.

Indicações gerais – Diretiva ErP (Ecodesign)

O índice de eficiência mínima MEI desta gama de bombas é ≥ 0,4.
 Podem consultar mais detalhes sobre os valores MEI no catálogo online da Wilo, disponível em: www.wilo.pt.

Grupo de produto: PG6

Wilo-Multivert MVIE (3~400 V), PN 16

Materiais: Voluta em EN-GJL-250 (com revestimento cataforese), hidráulico em 1.4307 (AISI 304), EPDM

Modelo	Diâmetro nominal da aspiração/compressão DN	Peso bruto m kg	Potência nominal do motor P ₂ kW	Ref.		EUR
MVIE 7001	100	148,9	5,5	4122317	B	10.632,-
MVIE 7002/2	100	156,9	7,5	4122318	B	13.223,-
MVIE 7002	100	237	11,0	4256752	B	16.233,-
MVIE 7003/1	100	237	15,0	4256754	B	19.591,-
MVIE 7004/2	100	333	18,5	4256756	B	21.771,-
MVIE 7004	100	332	22,0	4256758	B	23.354,-

☞ = S – em stock ; A – aprox 2 semanas ; B – aprox 3 semanas ; C – aprox 4 semanas ; D – sob consulta
 Reservado ao direito de introduzir modificações, para mais informação técnica consulte os nossos catálogos.

Grupo de produto: PG6

Wilo-Multivert MVIE (3~400 V), PN 16

Materiais: Voluta em EN-GJL-250 (com revestimento cataforese), hidráulico em 1.4307 (AISI 304), EPDM

Modelo	Diâmetro nominal da aspiração/compressão	Peso bruto	Potência nominal do motor	Ref.		
	DN	m kg	P ₂ kW			EUR
MVIE 9501/1	100	153,4	7,5	4122324	B	12.530,-
MVIE 9501	100	233	11,0	4256768	B	15.129,-
MVIE 9502/1	100	235	15,0	4256770	B	18.520,-
MVIE 9502	100	327	18,5	4256772	B	19.573,-
MVIE 9503/2	100	331	22,0	4256774	B	22.626,-

Grupo de produto: PG6

Wilo-Multivert MVIE (3~400 V), PN 25

Materiais: Voluta em EN-GJL-250 (com revestimento cataforese), hidráulico em 1.4307 (AISI 304), EPDM

Modelo	Diâmetro nominal da aspiração/compressão	Peso bruto	Potência nominal do motor	Ref.		
	DN	m kg	P ₂ kW			EUR
MVIE 7001	100	148,9	5,5	4122319	B	10.700,-
MVIE 7002/2	100	156,9	7,5	4122320	B	13.292,-
MVIE 7002	100	237	11,0	4256760	B	16.412,-
MVIE 7003/1	100	237	15,0	4256762	B	19.654,-
MVIE 7004/2	100	333	18,5	4256764	B	21.974,-
MVIE 7004	100	332	22,0	4256766	B	23.415,-

Grupo de produto: PG6

Wilo-Multivert MVIE (3~400 V), PN 25

Materiais: Voluta em EN-GJL-250 (com revestimento cataforese), hidráulico em 1.4307 (AISI 304), EPDM

Modelo	Diâmetro nominal da aspiração/compressão	Peso bruto	Potência nominal do motor	Ref.		
	DN	m kg	P ₂ kW			EUR
MVIE 9501/1	100	153,4	7,5	4122326	B	12.602,-
MVIE 9501	100	233	11,0	4256776	B	15.222,-
MVIE 9502/1	100	235	15,0	4256778	B	18.597,-
MVIE 9502	100	327	18,5	4256780	B	19.631,-
MVIE 9503/2	100	331	22,0	4256782	B	22.752,-

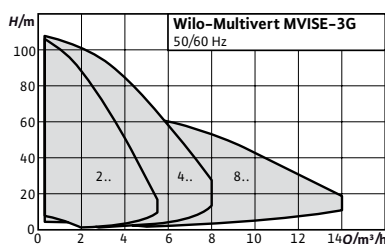

Designação

Exemplo: **MVISE 206-3G**
MVIS Série
E Com variador de frequência
2 Caudal nominal (m³/h)
06 Número de impulsores
3G Terceira geração

Acessórios

Para bombas centrífugas de alta pressão
 Módulos CIF

Página

405
 406

Wilo-Multivert MVISE



Tipo

Bomba multicelular, vertical, com motor de rotor húmido e variador de frequência integrado.

Aplicação

→ Abastecimento de água e aumento da pressão

Incluído

- Bomba centrífuga de alta pressão Wilo-Multivert MVISE
- Contraflanges ovais de ferro fundido Rp 1 até Rp 1½ com os parafusos, porcas e juntas correspondentes
- Instruções de instalação e de utilização

Alimentação elétrica

3~400 50Hz
 3~380/480V 60Hz

Características especiais/vantagens do produto

- Tecnologia de rotor húmido.
- Funcionamento praticamente silencioso (até 20 dB [A] mais silenciosa que as bombas convencionais).
- Estrutura compacta.
- Não necessita praticamente de manutenção devido à sua construção sem empanque mecânico.
- Homologação para o uso com água potável para todos os componentes em contacto com o fluído.
- Módulos de inserção IF (acessório) para uma rápida comunicação com GTC.

Abastecimento de água

Grupo de produto: PG6

Wilo-Multivert MVISE						
Modelo	Diâmetro interior da flange oval	Peso bruto	Potência nominal do motor	Ref.		
	Rp	kg	P ₂ kW			EUR
MVISE 206-3G	1	34	1,1	4225618	C	5.523,-
MVISE 210-3G	1	40	2	4225620	C	6.255,-
MVISE 404-3G	1¼	33	1,1	4225622	C	5.537,-
MVISE 406-3G	1¼	34	1,1	4225624	C	5.661,-
MVISE 410-3G	1¼	40	2	4225626	C	6.226,-
MVISE 803-3G	1½	35	1,1	4225628	C	5.629,-
MVISE 806-3G	1½	40	2	4225630	C	6.203,-

= S - em stock ; A - aprox 2 semanas ; B - aprox 3 semanas ; C - aprox 4 semanas ; D - sob consulta
 Reservado ao direito de introduzir modificações, para mais informação técnica consulte os nossos catálogos.

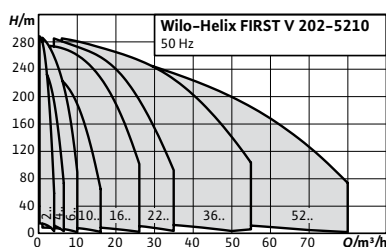

Acessórios
Para bombas centrífugas de alta pressão

Página
405

Designação

Exemplo: **Helix FIRST V 202**
Helix FIRST V Série
2 Caudal nominal (m³/h)
02 Número de impulsos



Wilo-Helix FIRST V



Tipo

Bomba centrífuga de alta pressão, multicelular, de aspiração normal, disposição vertical e ligações Inline.

Aplicação

- Trásfega de água e aumento de pressão
- Sistemas industriais de pressão
- Água de processo
- Circuitos fechados de refrigeração
- Centrais de incêndio
- Sistemas de lavagem
- Rega

Incluído

- Bomba centrífuga de alta pressão multicelular Helix FIRST V
- Instruções de instalação e de utilização
- Helix FIRST V 2 – 16 (versão PN16 com flanges ovais): Contraflanges em ferro fundido, assim como respetivos parafusos, porcas e juntas

Características especiais/vantagens do produto

- Sistema hidráulico 2D/3D otimizado, soldado por laser e com rendimento melhorado.
- Impulsos e difusores resistentes à corrosão.
- Hidráulico desenvolvido para obter uma optimização do caudal e baixo NPSH.
- Dimensões compactas e de fácil manutenção.

Alimentação elétrica

3~400 V, 50 Hz

Indicações gerais – Diretiva ErP (Ecodesign)

O valor de referência MEI para bombas de água com o melhor rendimento é $\geq 0,70$.

Nas páginas seguintes é indicado o MEI do caudal nominal correspondente à série.

Podem consultar mais detalhes sobre os valores MEI no catálogo online da Wilo, disponível em: www.wilo.pt.

Grupo de produto: PG6

Wilo-Helix FIRST V, PN 16

Modelo	Diâmetro nominal da flange	Diâmetro nominal da flange oval	Peso bruto	Potência nominal do motor	Ref.		
	DN		m kg	P ₂ kW			EUR
Helix FIRST V 202	-	G 1	21,7	0,37	4201016	A	1.051,-
Helix FIRST V 203	-	G 1	22,2	0,37	4201019	A	1.122,-
Helix FIRST V 204	-	G 1	22,7	0,37	4201022	A	1.169,-
Helix FIRST V 205	-	G 1	24,2	0,55	4201025	A	1.226,-
Helix FIRST V 206	-	G 1	24,7	0,55	4201028	B	1.330,-

= S – em stock ; A – aprox 2 semanas ; B – aprox 3 semanas ; C – aprox 4 semanas ; D – sob consulta
Reservado ao direito de introduzir modificações, para mais informação técnica consulte os nossos catálogos.

Grupo de produto: PG6

Wilo-Helix FIRST V, PN 16

Modelo	Diâmetro nominal da flange	Diâmetro nominal da flange oval	Peso bruto	Potência nominal do motor	Ref.		EUR
	DN		m kg	P ₂ kW			
Helix FIRST V 207	-	G 1	29,7	0,55	4201031	B	1.396,-
Helix FIRST V 208	-	G 1	35,9	0,75	4201034	B	1.530,-
Helix FIRST V 209	-	G 1	36,4	0,75	4201037	B	1.586,-
Helix FIRST V 210	-	G 1	36,9	0,75	4201040	B	1.593,-
Helix FIRST V 211	-	G 1	38,2	1,1	4201043	B	1.606,-
Helix FIRST V 212	-	G 1	38,6	1,1	4201046	B	1.636,-
Helix FIRST V 213	-	G 1	39,5	1,1	4201049	B	1.758,-
Helix FIRST V 214	-	G 1	39,6	1,1	4201052	B	1.876,-
Helix FIRST V 216	-	G 1	46,1	1,5	4201055	B	1.987,-
Helix FIRST V 402	-	G 1	22,8	0,37	4201073	A	1.216,-
Helix FIRST V 403	-	G 1	23,8	0,37	4201076	A	1.286,-
Helix FIRST V 404	-	G 1	25,9	0,55	4201079	A	1.352,-
Helix FIRST V 405	-	G 1	32,7	0,75	4201082	A	1.429,-
Helix FIRST V 406	-	G 1	33,7	0,75	4201085	B	1.509,-
Helix FIRST V 407	-	G 1	40,1	1,1	4201088	B	1.570,-
Helix FIRST V 408	-	G 1	41,1	1,1	4201091	B	1.735,-
Helix FIRST V 409	-	G 1	42,1	1,1	4201094	B	1.806,-
Helix FIRST V 410	-	G 1	48,6	1,5	4201097	B	1.927,-
Helix FIRST V 411	-	G 1	49,7	1,5	4201100	B	2.074,-
Helix FIRST V 412	-	G 1	51	1,5	4201103	B	1.982,-
Helix FIRST V 413	-	G 1	53	2,2	4201106	B	2.095,-
Helix FIRST V 414	-	G 1	54	2,2	4201109	B	2.172,-
Helix FIRST V 416	-	G 1	56	2,2	4201112	B	2.293,-
Helix FIRST V 601	-	G 1¼	22,3	0,37	4201123	B	1.288,-
Helix FIRST V 602	-	G 1¼	23,5	0,55	4201125	B	1.338,-
Helix FIRST V 603	-	G 1¼	24,2	0,55	4201128	A	1.404,-
Helix FIRST V 604	-	G 1¼	30,7	0,75	4201131	B	1.490,-
Helix FIRST V 605	-	G 1¼	36,8	1,1	4201134	A	1.620,-
Helix FIRST V 606	-	G 1¼	37,6	1,1	4201137	A	1.688,-
Helix FIRST V 607	-	G 1¼	43,8	1,5	4201140	A	1.769,-
Helix FIRST V 608	-	G 1¼	44,6	1,5	4201143	B	2.020,-
Helix FIRST V 609	-	G 1¼	46,4	2,2	4201146	B	2.074,-
Helix FIRST V 610	-	G 1¼	47,2	2,2	4201149	B	2.134,-
Helix FIRST V 611	-	G 1¼	48,5	2,2	4201152	B	2.191,-
Helix FIRST V 612	-	G 1¼	67	3,0	4201155	B	2.302,-
Helix FIRST V 613	-	G 1¼	71	3,0	4201158	B	2.439,-
Helix FIRST V 614	-	G 1¼	71	3,0	4201160	B	2.576,-
Helix FIRST V 1001	-	G 1½	25,6	0,55	4200934	B	1.355,-
Helix FIRST V 1002	-	G 1½	31,6	0,75	4200936	B	1.436,-
Helix FIRST V 1003	-	G 1½	33,3	1,1	4200939	A	1.556,-
Helix FIRST V 1004	-	G 1½	50	1,5	4200942	A	1.764,-
Helix FIRST V 1005	-	G 1½	53	2,2	4200945	A	1.808,-
Helix FIRST V 1006	-	G 1½	53	2,2	4200948	A	1.918,-
Helix FIRST V 1007	-	G 1½	66	3,0	4200951	B	2.256,-
Helix FIRST V 1008	-	G 1½	67	3,0	4200954	B	2.366,-

☞ = S - em stock ; A - aprox 2 semanas ; B - aprox 3 semanas ; C - aprox 4 semanas ; D - sob consulta
Reservado ao direito de introduzir modificações, para mais informação técnica consulte os nossos catálogos.

Wilo-Helix FIRST V, PN 16

Modelo	Diâmetro nominal da flange	Diâmetro nominal da flange oval	Peso bruto	Potência nominal do motor	Ref.		EUR
	DN		m kg	P ₂ kW			
Helix FIRST V 1009	-	G 1½	69	4,0	4200957	B	2.580,-
Helix FIRST V 1010	-	G 1½	69	4,0	4200960	B	2.717,-
Helix FIRST V 1011	-	G 1½	74	4,0	4200963	B	2.928,-
Helix FIRST V 1012	-	G 1½	79	5,5	4200966	B	3.386,-
Helix FIRST V 1601	-	G 2	32	0,75	4200978	B	1.409,-
Helix FIRST V 1602	-	G 2	43	1,5	4200980	B	1.476,-
Helix FIRST V 1603	-	G 2	45,1	2,2	4200983	A	1.561,-
Helix FIRST V 1604	-	G 2	64	3,0	4200986	A	1.914,-
Helix FIRST V 1605	-	G 2	66	4,0	4200990	A	2.218,-
Helix FIRST V 1606	-	G 2	67	4,0	4200993	A	2.514,-
Helix FIRST V 1607	-	G 2	73	5,5	4200996	A	2.898,-
Helix FIRST V 1608	-	G 2	75	5,5	4200999	B	3.194,-
Helix FIRST V 1609	-	G 2	100	7,5	4215239	B	3.695,-
Helix FIRST V 1610	-	G 2	102	7,5	4215240	B	3.847,-
Helix FIRST V 1611	-	G 2	103	7,5	4215241	B	3.062,-
Helix FIRST V 2201	50	-	64	1,5	4200576	B	1.974,-
Helix FIRST V 2202	50	-	78	3,0	4183356	A	2.642,-
Helix FIRST V 2203	50	-	81	4,0	4183357	A	3.369,-
Helix FIRST V 2204	50	-	93	5,5	4183358	A	3.436,-
Helix FIRST V 2205	50	-	105	7,5	4183359	A	3.803,-
Helix FIRST V 2206	50	-	106	7,5	4183360	A	4.135,-
Helix FIRST V 2207	50	-	127	9,0	4183361	A	4.693,-
Helix FIRST V 2208	50	-	131	11,0	4183362	A	5.466,-
Helix FIRST V 3601	65	-	82	3,0	4183384	A	2.453,-
Helix FIRST V 3601/1	65	-	79	2,2	4200588	B	2.369,-
Helix FIRST V 3602	65	-	91	5,5	4183387	A	3.762,-
Helix FIRST V 3602/1	65	-	91	5,5	4183386	A	2.894,-
Helix FIRST V 3602/2	65	-	85	4,0	4183385	A	2.632,-
Helix FIRST V 3603	65	-	124	9,0	4183390	A	5.089,-
Helix FIRST V 3603/1	65	-	108	7,5	4183389	A	4.282,-
Helix FIRST V 3603/2	65	-	108	7,5	4183388	A	4.487,-
Helix FIRST V 3604	65	-	136	11,0	4183392	A	6.075,-
Helix FIRST V 3604/2	65	-	136	11,0	4183391	A	5.771,-
Helix FIRST V 3605/2	65	-	205	15,0	4215242	B	5.612,-
Helix FIRST V 3605	65	-	205	15,0	4215243	B	5.612,-
Helix FIRST V 3606/2	65	-	208	15,0	4215244	B	5.801,-
Helix FIRST V 3606	65	-	219	18,5	4215245	B	5.907,-
Helix FIRST V 5201	80	-	91	4,0	4183423	B	3.010,-
Helix FIRST V 5201/1	80	-	90	3,0	4183422	B	2.662,-
Helix FIRST V 5202	80	-	115	7,5	4183425	A	4.450,-
Helix FIRST V 5202/2	80	-	105	5,5	4183424	B	4.112,-
Helix FIRST V 5203	80	-	139	11,0	4183427	A	5.962,-
Helix FIRST V 5203/2	80	-	139	11,0	4183426	B	5.632,-
Helix FIRST V 5204/2	80	-	214	15,0	4215246	B	6.106,-
Helix FIRST V 5204	80	-	214	15,0	4215247	B	6.106,-

Grupo de produto: PG6

Wilo-Helix FIRST V, PN 16

Modelo	Diâmetro nominal da flange	Diâmetro nominal da flange oval	Peso bruto	Potência nominal do motor	Ref.		
	DN		m kg	P ₂ kW			EUR
Helix FIRST V 5205/2	80	-	257	18,5	4215248	B	6.577,-
Helix FIRST V 5205	80	-	257	18,5	4215249	B	6.577,-
Helix FIRST V 5206/2	80	-	261	22,0	4215250	B	7.152,-

Grupo de produto: PG6

Wilo-Helix FIRST V, PN 25

Modelo	Diâmetro nominal da flange	Peso bruto	Potência nominal do motor	Ref.		
	DN	m kg	P ₂ kW			EUR
Helix FIRST V 202	25	27,6	0,37	4201018	B	1.132,-
Helix FIRST V 203	25	28	0,37	4201021	B	1.155,-
Helix FIRST V 204	25	28,5	0,37	4201024	B	1.180,-
Helix FIRST V 205	25	30	0,55	4201027	B	1.226,-
Helix FIRST V 206	25	30,5	0,55	4201030	B	1.330,-
Helix FIRST V 207	25	35,5	0,55	4201033	B	1.396,-
Helix FIRST V 208	25	41,8	0,75	4201036	B	1.530,-
Helix FIRST V 209	25	42,2	0,75	4201039	B	1.586,-
Helix FIRST V 210	25	42,7	0,75	4201042	B	1.593,-
Helix FIRST V 211	25	44	1,1	4201045	B	1.606,-
Helix FIRST V 212	25	44,5	1,1	4201048	B	1.636,-
Helix FIRST V 213	25	45,4	1,1	4201051	B	1.758,-
Helix FIRST V 214	25	45,5	1,1	4201054	B	1.876,-
Helix FIRST V 216	25	52	1,5	4201057	B	1.987,-
Helix FIRST V 218	25	70	1,5	4201058	B	2.544,-
Helix FIRST V 220	25	72	2,2	4201060	B	2.717,-
Helix FIRST V 222	25	74	2,2	4201062	B	3.064,-
Helix FIRST V 224	25	74	2,2	4201064	B	3.245,-
Helix FIRST V 226	25	75	2,2	4201066	B	3.245,-
Helix FIRST V 402	25	27,5	0,37	4201075	B	1.216,-
Helix FIRST V 403	25	27,7	0,37	4201078	B	1.286,-
Helix FIRST V 404	25	29,5	0,55	4201081	B	1.352,-
Helix FIRST V 405	25	35,8	0,75	4201084	B	1.429,-
Helix FIRST V 406	25	40,8	0,75	4201087	B	1.509,-
Helix FIRST V 407	25	42,1	1,1	4201090	B	1.570,-
Helix FIRST V 408	25	42,6	1,1	4201093	B	1.735,-
Helix FIRST V 409	25	43	1,1	4201096	B	1.806,-
Helix FIRST V 410	25	49	1,5	4201099	B	1.927,-
Helix FIRST V 411	25	49,5	1,5	4201102	B	2.074,-
Helix FIRST V 412	25	50	1,5	4201105	B	1.982,-
Helix FIRST V 413	25	52	2,2	4201108	B	2.095,-
Helix FIRST V 414	25	52	2,2	4201111	B	2.172,-
Helix FIRST V 416	25	53	2,2	4201114	B	2.293,-
Helix FIRST V 418	25	71	2,2	4201115	B	2.702,-
Helix FIRST V 420	25	79	3,0	4201117	B	2.817,-
Helix FIRST V 422	25	81	3,0	4201118	B	2.964,-

☞ = S - em stock ; A - aprox 2 semanas ; B - aprox 3 semanas ; C - aprox 4 semanas ; D - sob consulta
Reservado ao direito de introduzir modificações, para mais informação técnica consulte os nossos catálogos.

Wilo-Helix FIRST V, PN 25

Modelo	Diâmetro nominal da flange	Peso bruto	Potência nominal do motor	Ref.		EUR
	DN	m kg	P_2 kW			
Helix FIRST V 424	25	81	3,0	4201119	B	3.083,-
Helix FIRST V 426	25	84	4,0	4201120	B	3.447,-
Helix FIRST V 601	32	29,6	0,37	4201124	B	1.288,-
Helix FIRST V 602	32	30,8	0,55	4201127	B	1.338,-
Helix FIRST V 603	32	31,5	0,55	4201130	B	1.404,-
Helix FIRST V 604	32	42,5	0,75	4201132	B	1.490,-
Helix FIRST V 605	32	44,1	1,1	4201136	B	1.620,-
Helix FIRST V 606	32	44,8	1,1	4201139	B	1.688,-
Helix FIRST V 607	32	51	1,5	4201142	B	1.769,-
Helix FIRST V 608	32	52	1,5	4201145	B	2.020,-
Helix FIRST V 609	32	54	2,2	4201148	B	2.074,-
Helix FIRST V 610	32	54	2,2	4201151	B	2.134,-
Helix FIRST V 611	32	56	2,2	4201154	B	2.191,-
Helix FIRST V 612	32	74	3,0	4201157	B	2.302,-
Helix FIRST V 613	32	78	3,0	4201159	B	2.439,-
Helix FIRST V 614	32	79	3,0	4201162	B	2.576,-
Helix FIRST V 615	32	83	3,0	4201163	B	2.875,-
Helix FIRST V 616	32	84	4,0	4201164	B	2.964,-
Helix FIRST V 618	32	85	4,0	4201167	B	3.083,-
Helix FIRST V 620	32	87	4,0	4201169	B	3.195,-
Helix FIRST V 621	32	122	5,5	4201170	B	3.770,-
Helix FIRST V 623	32	123	5,5	4201172	B	4.142,-
Helix FIRST V 1001	40	35,6	0,55	4200935	B	1.355,-
Helix FIRST V 1002	40	41,6	0,75	4200938	B	1.436,-
Helix FIRST V 1003	40	43,3	1,1	4200941	B	1.556,-
Helix FIRST V 1004	40	54	1,5	4200944	B	1.764,-
Helix FIRST V 1005	40	56	2,2	4200947	B	1.808,-
Helix FIRST V 1006	40	57	2,2	4200950	B	1.918,-
Helix FIRST V 1007	40	76	3,0	4200953	B	2.256,-
Helix FIRST V 1008	40	77	3,0	4200956	B	2.366,-
Helix FIRST V 1009	40	78	4,0	4200959	B	2.580,-
Helix FIRST V 1010	40	79	4,0	4200962	B	2.717,-
Helix FIRST V 1011	40	84	4,0	4200965	B	2.928,-
Helix FIRST V 1012	40	90	5,5	4200968	B	3.386,-
Helix FIRST V 1013	40	95	5,5	4200969	B	4.443,-
Helix FIRST V 1015	40	96	5,5	4200972	B	4.542,-
Helix FIRST V 1017	40	144	7,5	4200974	B	4.744,-
Helix FIRST V 1019	40	146	7,5	4200975	B	5.019,-
Helix FIRST V 1601	50	43	0,75	4200979	B	1.409,-
Helix FIRST V 1602	50	54	1,5	4200982	B	1.476,-
Helix FIRST V 1603	50	56	2,2	4200985	B	1.561,-
Helix FIRST V 1604	50	75	3,0	4200988	B	1.914,-
Helix FIRST V 1605	50	77	4,0	4200991	B	2.218,-
Helix FIRST V 1606	50	78	4,0	4200994	B	2.514,-
Helix FIRST V 1607	50	84	5,5	4200997	B	2.898,-

☞ = S - em stock ; A - aprox 2 semanas ; B - aprox 3 semanas ; C - aprox 4 semanas ; D - sob consulta
 Reservado ao direito de introduzir modificações, para mais informação técnica consulte os nossos catálogos.

Grupo de produto: PG6

Wilo-Helix FIRST V, PN 25

Modelo	Diâmetro nominal da flange		Peso bruto <i>m</i> kg	Potência nominal do motor <i>P</i> ₂ kW	Ref.	🚚	EUR
	DN						
Helix FIRST V 1608	50		86	5,5	4201000	B	3.194,-
Helix FIRST V 1609	50		112	7,5	4201001	B	3.844,-
Helix FIRST V 1610	50		114	7,5	4201003	B	4.217,-
Helix FIRST V 1611	50		115	7,5	4201005	B	4.856,-
Helix FIRST V 1612	50		158	9,0	4201007	B	5.645,-
Helix FIRST V 1613	50		161	9,0	4201009	B	5.807,-
Helix FIRST V 2209	50		135	11,0	4200577	B	6.176,-
Helix FIRST V 2210	50		223	15,0	4200578	B	7.302,-
Helix FIRST V 2211	50		225	15,0	4200579	B	7.784,-
Helix FIRST V 2212	50		226	15,0	4200580	B	8.421,-
Helix FIRST V 2213	50		239	18,5	4200581	B	9.030,-
Helix FIRST V 3605	65		205	15,0	4200590	B	6.892,-
Helix FIRST V 3605/2	65		205	15,0	4200589	B	6.673,-
Helix FIRST V 3606	65		219	18,5	4200592	B	8.859,-
Helix FIRST V 3606/2	65		208	15,0	4200591	B	7.696,-
Helix FIRST V 3607	65		250	22,0	4200594	B	9.616,-
Helix FIRST V 3607/2	65		250	18,5	4200593	B	9.196,-
Helix FIRST V 3608	65		253	22,0	4200596	B	10.876,-
Helix FIRST V 3608/2	65		253	22,0	4200595	B	10.876,-
Helix FIRST V 3609	65		330	30,0	4200598	B	12.275,-
Helix FIRST V 3609/2	65		330	30,0	4200597	B	12.037,-
Helix FIRST V 3610/2	65		333	30,0	4200599	B	13.309,-
Helix FIRST V 5204	80		214	15,0	4200613	B	7.793,-
Helix FIRST V 5204/2	80		214	15,0	4200612	B	7.389,-
Helix FIRST V 5205	80		257	18,5	4200615	B	9.395,-
Helix FIRST V 5205/2	80		257	18,5	4200614	B	8.968,-
Helix FIRST V 5206	80		261	22,0	4200617	B	11.267,-
Helix FIRST V 5206/2	80		261	22,0	4200616	B	11.267,-
Helix FIRST V 5207	80		339	30,0	4200619	B	12.825,-
Helix FIRST V 5207/2	80		339	30,0	4200618	B	12.825,-
Helix FIRST V 5208	80		342	30,0	4200621	B	13.744,-
Helix FIRST V 5208/2	80		342	30,0	4200620	B	13.744,-
Helix FIRST V 5209/2	80		348	37,0	4200622	B	14.844,-

Grupo de produto: PG6

Wilo-Helix FIRST V, PN 40

Modelo	Diâmetro nominal da flange		Peso bruto <i>m</i> kg	Potência nominal do motor <i>P</i> ₂ kW	Ref.	🚚	EUR
	DN	Diâmetro nominal da flange oval					
Helix FIRST V 229	25	-	77	2,2	4201068	B	3.812,-
Helix FIRST V 231	25	-	85	3,0	4201069	B	4.056,-
Helix FIRST V 233	25	-	114	3,0	4201070	B	4.115,-
Helix FIRST V 236	25	-	115	3,0	4201071	B	4.277,-
Helix FIRST V 239	25	-	117	3,0	4201072	B	4.438,-
Helix FIRST V 429	25	-	85	4,0	4201121	B	4.194,-

🚚 = S - em stock ; A - aprox 2 semanas ; B - aprox 3 semanas ; C - aprox 4 semanas ; D - sob consulta
Reservado ao direito de introduzir modificações, para mais informação técnica consulte os nossos catálogos.

Wilo-Helix FIRST V, PN 40

Modelo	Diâmetro nominal da flange	Diâmetro nominal da flange oval	Peso bruto <i>m</i> kg	Potência nominal do motor	Ref.		EUR
	DN			P_2 kW			
Helix FIRST V 431	25	-	114	4,0	4201122	B	4.247,-
Helix FIRST V 625	32	-	125	5,5	4201174	B	4.499,-
Helix FIRST V 628	32	-	126	5,5	4201175	B	4.756,-
Helix FIRST V 630	32	-	145	7,5	4201176	B	5.608,-
Helix FIRST V 633	32	-	147	7,5	4201177	B	5.934,-
Helix FIRST V 1021	40	-	147	7,5	4200976	B	5.416,-
Helix FIRST V 1023	40	-	165	9,0	4200977	B	5.836,-
Helix FIRST V 1616	50	-	167	11,0	4201013	B	6.073,-
Helix FIRST V 1618	50	-	220	15,0	4201014	B	6.355,-
Helix FIRST V 1621	50	-	225	15,0	4201015	B	6.564,-
Helix FIRST V 2214	50	-	241	18,5	4200634	B	9.243,-
Helix FIRST V 2215	50	-	243	18,5	4200635	B	9.453,-
Helix FIRST V 2216	50	-	244	22,0	4200636	B	9.664,-
Helix FIRST V 3610	65	-	333	30,0	4200637	B	13.575,-
Helix FIRST V 3610/2	65	-	333	30,0	4200599	B	13.309,-
Helix FIRST V 3611	65	-	339	37,0	4200639	B	14.572,-
Helix FIRST V 3611/2	65	-	336	30,0	4200638	B	13.906,-
Helix FIRST V 5209	80	-	348	37,0	4200640	B	14.984,-
Helix FIRST V 5210	80	-	352	37,0	4200642	B	15.482,-
Helix FIRST V 5210/2	80	-	352	37,0	4200641	B	15.200,-

Curvas

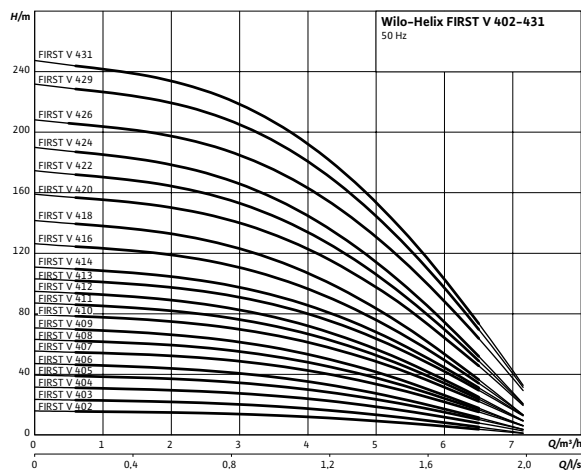
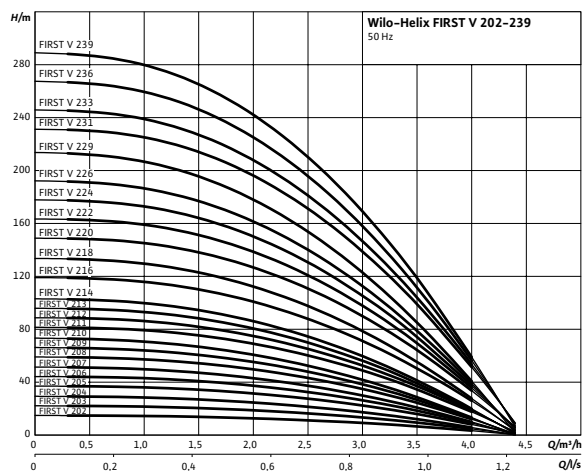

Curvas

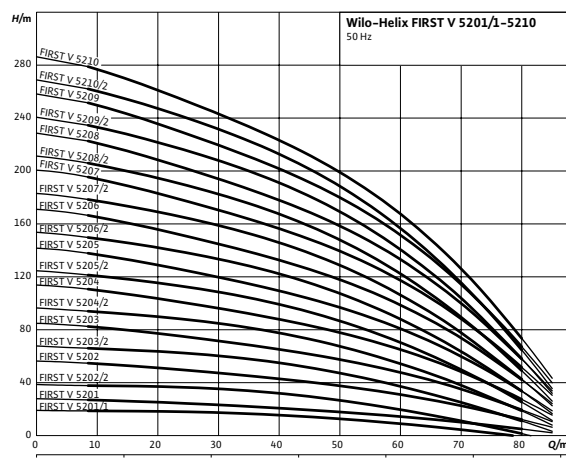
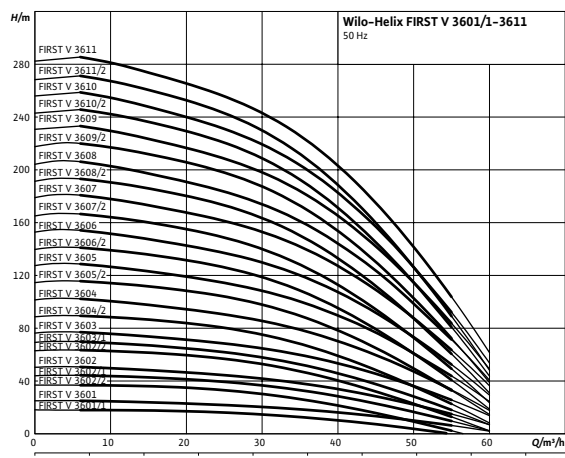
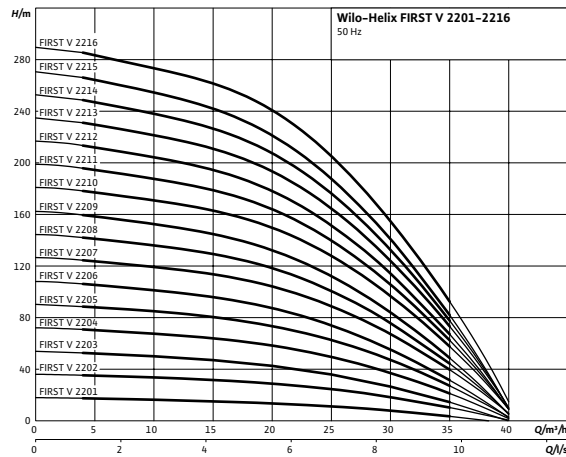
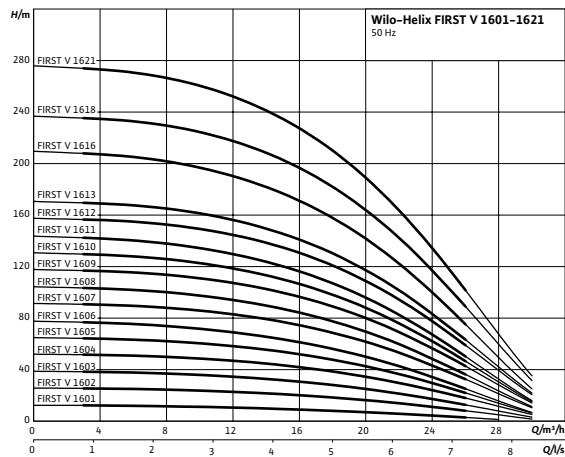
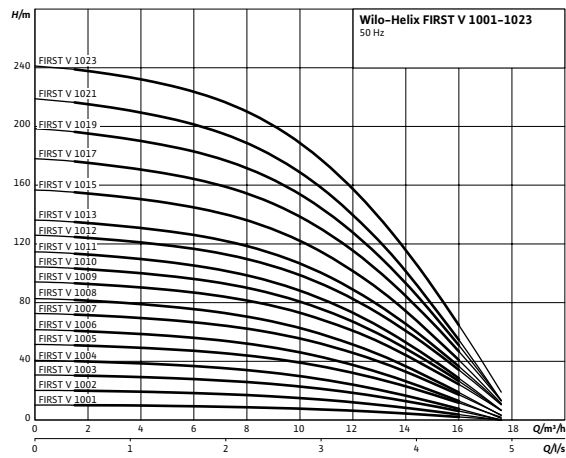
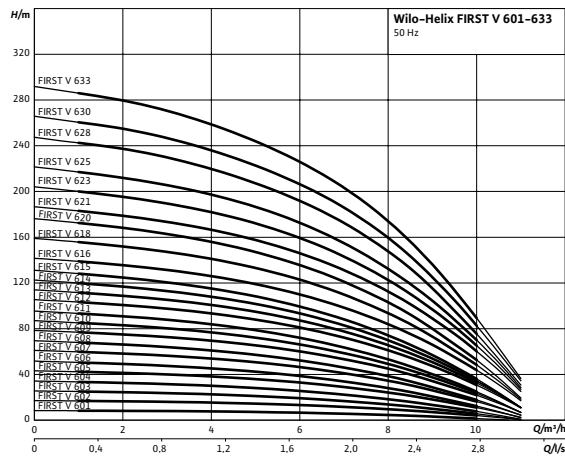

Abastecimento de água

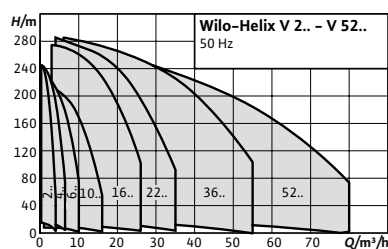

Acessórios

Para bombas centrífugas de alta pressão

Página

405

Designação

Exemplo: **Helix V 202**
Helix V Série
2 Caudal nominal (m³/h)
02 Número de impulsos



Wilo-Helix V

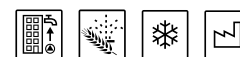

Tipo

Bomba centrífuga de alta pressão, multicelular, de alta eficiência e de aspiração normal, disposição vertical e com ligações Inline

Aplicação

- Abastecimento de água e aumento de pressão
- Sistemas industriais de pressão
- Água de processo
- Circuitos fechados de refrigeração
- Centrais de incêndio
- Sistemas de lavagem
- Rega

Incluído

- Bomba centrífuga de alta pressão Helix V
- Instruções de instalação e de utilização
- Helix V 2 – 16 (Versão PN16 com flanges ovais): Contra-flanges em ferro fundido, assim como os seus respetivos parafusos, porcas e juntas

Alimentação elétrica

- 1~230 V, 50 Hz
- 3~400 V, 50 Hz

Características especiais/vantagens do produto

- Sistema hidráulico 2D/3D otimizado, soldado por laser e com rendimento melhorado
- Impulsos e difusores resistentes à corrosão. Hidráulico otimizado para obtenção de baixo NPSH requerido.
- Estrutura robusta e de fácil manutenção.
- Aprovado para utilização com água potável nas versões EPDM, onde todos os materiais em contacto com a água são em aço inoxidável

Indicações gerais – Diretiva ErP (Ecodesign)

O valor de referência MEI para bombas de água com o melhor rendimento é $\geq 0,70$. Nas páginas seguintes é indicado o MEI do caudal nominal correspondente à série. Podem consultar mais detalhes sobre os valores MEI no catálogo online da Wilo, disponível em: www.wilo.pt.

Grupo de produto: PG6

Helix V, PN 16, versão standard 1-230 V

MEI ≥ 0.70; Materiais: hidráulico em 1.4307 (AISI 304L), voluta em 1.4301 (AISI 304), EDPM

Modelo	Diâmetro nominal da flange oval	Peso bruto m kg	Potência nominal do motor P_2 kW	Ref.	
					Empanque mecânico standard
					EUR
Helix V 202	G 1	25.9	0.37	4234038	B 1.536,-
Helix V 203	G 1	26.3	0.37	4234039	B 1.620,-
Helix V 204	G 1	26.8	0.37	4234040	B 1.808,-
Helix V 205	G 1	23.7	0.55	4234041	B 1.897,-
Helix V 206	G 1	24.1	0.55	4234042	B 2.058,-
Helix V 207	G 1	24.8	0.55	4234043	B 2.159,-
Helix V 208	G 1	34.6	0.75	4234044	B 2.366,-
Helix V 209	G 1	35.1	0.75	4234045	B 2.271,-
Helix V 210	G 1	35.5	0.75	4234046	B 2.458,-
Helix V 211	G 1	36.9	1.10	4234047	B 2.472,-
Helix V 212	G 1	37.3	1.10	4234048	B 2.671,-
Helix V 213	G 1	38.2	1.10	4234049	B 2.865,-
Helix V 214	G 1	38.3	1.10	4234050	B 3.058,-
Helix V 216	G 1	44.8	1.50	4234051	B 3.242,-
Helix V 218	G 1	45.8	1.50	4234052	B 3.846,-
Helix V 402	G 1	21.8	0.37	4234068	B 1.744,-
Helix V 403	G 1	22.3	0.37	4234069	B 1.839,-
Helix V 404	G 1	23.2	0.55	4234070	B 2.049,-
Helix V 405	G 1	28.6	0.75	4234071	B 2.159,-
Helix V 406	G 1	29.1	0.75	4234072	B 2.403,-
Helix V 407	G 1	34.9	1.10	4234073	B 2.295,-
Helix V 408	G 1	35.4	1.10	4234074	B 2.532,-
Helix V 409	G 1	35.9	1.10	4234075	B 2.632,-
Helix V 410	G 1	41.9	1.50	4234076	B 2.557,-
Helix V 411	G 1	42.4	1.50	4234077	B 2.746,-
Helix V 412	G 1	42.8	1.50	4234078	B 2.941,-
Helix V 601	G 1¼	22	0.37	4234090	B 1.830,-
Helix V 602	G 1¼	22.2	0.55	4234091	B 2.009,-
Helix V 603	G 1¼	23	0.55	4234092	B 2.109,-
Helix V 604	G 1¼	29.4	0.75	4234093	B 2.378,-
Helix V 605	G 1¼	35.5	1.10	4234094	B 2.580,-
Helix V 606	G 1¼	36.3	1.10	4234095	B 2.687,-
Helix V 607	G 1¼	42.5	1.50	4234096	B 3.153,-
Helix V 608	G 1¼	43.3	1.50	4234097	B 3.291,-
Helix V 1001	G 1½	29	0.55	4234106	B 1.736,-
Helix V 1002	G 1½	30.5	0.75	4234107	B 1.904,-
Helix V 1003	G 1½	32.3	1.10	4234108	B 2.065,-
Helix V 1004	G 1½	43.2	1.50	4234109	B 2.342,-

☞ = S - em stock ; A - aprox 2 semanas ; B - aprox 3 semanas ; C - aprox 4 semanas ; D - sob consulta
Reservado ao direito de introduzir modificações, para mais informação técnica consulte os nossos catálogos.

Helix V, PN 16, versão standard 3~400 V

MEI ≥ 0,50 ou 0,70 (consoante o modelo); Materiais: hidráulico em 1.4307 (AISI 304L), voluta em 1.4301 (AISI 304), EDPM

Modelo	Diâmetro nominal da flange oval	Peso bruto	Potência nominal do motor	Ref.	Empanque mecânico de cartucho		Ref.		
							Empanque mecânico standard		
		kg	P_2 kW			EUR		EUR	
Helix V 202	G 1	26	0,37	4161704	B	1.376,-	4201337	S	1.133,-
Helix V 203	G 1	27	0,37	4161705	B	1.443,-	4201339	S	1.201,-
Helix V 204	G 1	27	0,37	4161706	B	1.499,-	4201341	A	1.268,-
Helix V 205	G 1	32	0,55	4161707	B	1.560,-	4201343	B	1.330,-
Helix V 206	G 1	32	0,55	4161708	B	1.668,-	4201345	S	1.439,-
Helix V 207	G 1	33	0,55	4161709	B	1.646,-	4201347	S	1.429,-
Helix V 208	G 1	38	0,75	4161710	B	1.781,-	4201349	S	1.563,-
Helix V 209	G 1	38	0,75	4161711	B	1.854,-	4201351	B	1.636,-
Helix V 210	G 1	39	0,75	4161713	B	1.990,-	4201353	B	1.775,-
Helix V 211	G 1	41	1,1	4161715	B	2.002,-	4201355	B	1.785,-
Helix V 212	G 1	44	1,1	4161717	B	2.141,-	4201357	S	1.925,-
Helix V 213	G 1	45	1,1	4161719	B	2.286,-	4201359	S	2.067,-
Helix V 220	G 1	67	2,2	4161727	B	3.199,-	4201363	B	2.982,-
Helix V 214	G 1	45	1,1	4161721	B	2.424,-	4201360	B	2.205,-
Helix V 216	G 1	50	1,5	4161723	B	2.556,-	4201361	B	2.339,-
Helix V 218	G 1	51	1,5	4161725	B	2.992,-	4201362	S	2.775,-
Helix V 402	G 1	26	0,37	4160518	B	1.370,-	4201364	A	1.151,-
Helix V 403	G 1	26	0,37	4160519	B	1.433,-	4201366	A	1.216,-
Helix V 404	G 1	28	0,55	4160520	B	1.570,-	4201369	A	1.353,-
Helix V 405	G 1	35	0,75	4160521	A	1.646,-	4201372	A	1.429,-
Helix V 406	G 1	36	0,75	4160522	B	1.808,-	4201374	B	1.589,-
Helix V 407	G 1	38	1,1	4160523	B	1.873,-	4201377	S	1.655,-
Helix V 408	G 1	38	1,1	4193858	B	2.048,-	4201380	S	1.829,-
Helix V 409	G 1	39	1,1	4160526	B	2.119,-	4201382	A	1.897,-
Helix V 410	G 1	44	1,5	4160528	B	2.248,-	4201385	B	2.032,-
Helix V 411	G 1	44	1,5	4160530	B	2.399,-	4201388	B	2.183,-
Helix V 412	G 1	47	1,5	4160532	B	2.552,-	4201390	B	2.334,-
Helix V 413	G 1	50	2,2	4160534	B	2.683,-	4201392	B	2.466,-
Helix V 414	G 1	50	2,2	4160536	B	2.775,-	4201393	B	2.556,-
Helix V 416	G 1	51	2,2	4160538	B	2.909,-	4201395	S	2.692,-
Helix V 418	G 1	52	2,2	4160540	B	3.045,-	4201397	B	2.829,-
Helix V 420	G 1	76	3	4160542	B	3.182,-	4201399	B	2.964,-
Helix V 601	G 1¼	26	0,37	4156030	B	1.500,-	-	-	-
Helix V 602	G 1¼	28	0,55	4156031	B	1.545,-	4201400	A	1.329,-
Helix V 603	G 1¼	29	0,55	4156032	B	1.615,-	4201402	A	1.398,-
Helix V 604	G 1¼	34	0,75	4156033	B	1.788,-	4201405	A	1.570,-
Helix V 605	G 1¼	39	1,1	4156034	B	1.922,-	4201408	A	1.705,-
Helix V 606	G 1¼	40	1,1	4156035	B	1.994,-	4201411	S	1.778,-
Helix V 607	G 1¼	45	1,5	4156036	B	2.302,-	4201414	S	2.086,-
Helix V 608	G 1¼	48	1,5	4156038	B	2.595,-	4201417	S	2.374,-
Helix V 609	G 1¼	51	2,2	4156040	B	2.656,-	4201420	A	2.439,-
Helix V 610	G 1¼	51	2,2	4156042	B	2.730,-	4201423	S	2.514,-
Helix V 611	G 1¼	53	2,2	4156044	B	2.793,-	4201426	S	2.577,-
Helix V 612	G 1¼	77	3	4156046	B	2.929,-	4201428	A	2.710,-

Grupo de produto: PG6

Helix V, PN 16, versão standard 3~400 V

MEI ≥ 0,50 ou 0,70 (consoante o modelo); Materiais: hidráulico em 1.4307 (AISI 304L), voluta em 1.4301 (AISI 304), EDPM

Modelo	Diâmetro nominal da flange oval	Peso bruto	Potência nominal do motor	Ref. Empanque mecânico de cartucho	Ref. Empanque mecânico standard				
		kg	P_2 kW		🚚	EUR	🚚	EUR	
Helix V 613	G 1¼	78	3	4156048	B	3.090,-	4201430	B	2.874,-
Helix V 614	G 1¼	78	3	4156050	B	3.249,-	4201432	B	3.031,-
Helix V 615	G 1¼	80	3	4156052	B	3.383,-	4201434	S	3.165,-
Helix V 616	G 1¼	77	4	4156054	B	3.490,-	4201436	B	3.273,-
Helix V 1001	G 1½	30	0,55	4150540	B	1.619,-	-	-	-
Helix V 1002	G 1½	35	0,75	4150541	B	1.693,-	4201281	A	1.482,-
Helix V 1003	G 1½	40	1,1	4150542	B	1.821,-	4201284	A	1.609,-
Helix V 1004	G 1½	46	1,5	4150543	B	2.037,-	4201287	A	1.826,-
Helix V 1005	G 1½	48	2,2	4150544	B	2.297,-	4201290	A	2.085,-
Helix V 1006	G 1½	49	2,2	4150546	B	2.426,-	4201293	S	2.213,-
Helix V 1007	G 1½	60	3	4150548	B	2.817,-	4201296	S	2.603,-
Helix V 1008	G 1½	61	3	4150550	B	2.944,-	4201299	S	2.732,-
Helix V 1009	G 1½	72	4	4150552	B	3.192,-	4201302	S	2.979,-
Helix V 1010	G 1½	76	4	4150554	B	3.350,-	4201304	A	3.136,-
Helix V 1011	G 1½	77	4	4150556	B	3.593,-	4201306	S	3.379,-
Helix V 1012	G 1½	90	5,5	4150558	B	4.120,-	4201308	B	3.907,-
Helix V 1013	G 1½	91	5,5	4150560	B	4.740,-	4201310	B	4.527,-
Helix V 1601	G 2	41	0,75	4141144	B	1.569,-	-	-	-
Helix V 1602	G 2	47	1,5	4141145	B	1.950,-	4201313	A	1.738,-
Helix V 1603	G 2	49	2,2	4141146	A	2.047,-	4201316	A	1.834,-
Helix V 1604	G 2	60	3	4141147	A	2.460,-	4201321	A	2.253,-
Helix V 1605	G 2	61	4	4141148	S	2.820,-	4201325	A	2.609,-
Helix V 1606	G 2	72	4	4141150	S	3.170,-	4201328	A	2.958,-
Helix V 1607	G 2	86	5,5	4141152	S	3.624,-	4201331	A	3.409,-
Helix V 1608	G 2	90	5,5	4141154	S	3.972,-	4201334	A	3.760,-
Helix V 1609	G 2	92	7,5	4141176	B	4.368,-	-	-	-
Helix V 1609 FF240	G 2	100	7,5	4182514	B	4.368,-	-	-	-
Helix V 1610	G 2	94	7,5	4141177	B	4.802,-	-	-	-
Helix V 1610 FF240	G 2	102	7,5	4182515	B	4.802,-	-	-	-
Helix V 1611	G 2	95	7,5	4141178	B	5.548,-	-	-	-
Helix V 1611 FF240	G 2	103	7,5	4182516	B	5.548,-	-	-	-
Helix V 2201	50	76	1,5	4246574	B	2.324,-	-	-	-
Helix V 2202	50	85	3,0	4246575	B	3.106,-	-	-	-
Helix V 2203	50	92	4,0	4246609	B	3.961,-	-	-	-
Helix V 2204	50	100	5,5	4246582	B	4.042,-	-	-	-
Helix V 2205	50	120	7,5	4246585	B	4.475,-	-	-	-
Helix V 2206	50	122	7,5	4246590	B	4.867,-	-	-	-
Helix V 2207	50	139	9,0	4246594	B	5.523,-	-	-	-
Helix V 2207 FF240	50	139	9,0	4246596	B	5.523,-	-	-	-
Helix V 2208	50	143	11,0	4246597	B	6.432,-	-	-	-
Helix V 2208 FF240	50	143	11,0	4246599	B	6.432,-	-	-	-
Helix V 3601/1	65	79	2,2	4246659	B	2.791,-	-	-	-
Helix V 3601	65	86	3,0	4246661	B	3.070,-	-	-	-
Helix V 3602/2	65	95	4,0	4246663	B	3.291,-	-	-	-

🚚 = S - em stock ; A - aprox 2 semanas ; B - aprox 3 semanas ; C - aprox 4 semanas ; D - sob consulta
Reservado ao direito de introduzir modificações, para mais informação técnica consulte os nossos catálogos.

Grupo de produto: PG6

Helix V, PN 16, versão standard 3~400 V

MEI ≥ 0,50 ou 0,70 (consoante o modelo); Materiais: hidráulico em 1.4307 (AISI 304L), voluta em 1.4301 (AISI 304), EDPM

Modelo	Diâmetro nominal da flange oval	Peso bruto kg	Potência nominal do motor P_2 kW	Ref. Empanque mecânico de cartucho	Ref. Empanque mecânico standard		
						EUR	
Helix V 3602/1	65	101	5,5	4246665	B	3.618,-	-
Helix V 3602	65	101	5,5	4246668	B	4.701,-	-
Helix V 3603/2	65	122	7,5	4246671	B	5.610,-	-
Helix V 3603/1	65	122	7,5	4246673	B	5.355,-	-
Helix V 3603	65	122	9,0	4246676	B	6.362,-	-
Helix V 3604/2	65	143	11,0	4249557	B	7.216,-	-
Helix V 3604/2-FF240	65	143	11,0	4249612	B	7.216,-	-
Helix V 3604	65	143	11,0	4246680	B	7.597,-	-
Helix V 3604-FF240	65	143	11,0	4246682	B	7.597,-	-
Helix V 3605/2	65	204	15,0	4246683	B	8.309,-	-
Helix V 3605	65	205	15,0	4246684	B	8.583,-	-
Helix V 3606/2	65	233	15,0	4246687	B	9.584,-	-
Helix V 3606	65	245	18,5	4246689	B	11.033,-	-
Helix V 5201/1	80	89	3,0	4246762	B	3.134,-	-
Helix V 5201	80	90	4,0	4246764	B	3.540,-	-
Helix V 5202/2	80	104	5,5	4246766	B	4.838,-	-
Helix V 5202	80	125	7,5	4246771	B	5.236,-	-
Helix V 5203/2	80	147	11,0	4246776	B	6.627,-	-
Helix V 5203/2 FF240	80	147	11,0	4246777	B	6.627,-	-
Helix V 5203	80	147	11,0	4246779	B	7.017,-	-
Helix V 5204/2	80	236	15,0	4249582	B	8.660,-	-
Helix V 5204	80	236	15,0	4246781	B	9.135,-	-
Helix V 5205/2	80	253	18,5	4246783	B	10.514,-	-
Helix V 5205	80	253	18,5	4246785	B	11.013,-	-
Helix V 5206/2	80	257	22,0	4246787	B	13.434,-	-

Grupo de produto: PG6

Helix V, PN 16, versão AISI 316L 3~400 V

MEI ≥ 0,70; Materiais: hidráulico em 1.4404 (AISI 316L), voluta em 1.4409 (AISI 316L), borracha fluorada

Modelo	Diâmetro nominal da flange	Peso bruto m kg	Potência nominal do motor P_2 kW	Ref. Empanque mecânico de cartucho	Ref.	
						EUR
Helix V 2201	50	77	1,5	4139774	B	3.627,-
Helix V 2202	50	92	3,0	4139775	B	3.712,-
Helix V 2203	50	95	4,0	4139776	B	4.167,-
Helix V 2204	50	110	5,5	4139777	B	5.252,-
Helix V 2205	50	124	7,5	4139779	B	5.812,-
Helix V 2206	50	126	7,5	4139781	B	6.330,-
Helix V 2207	50	144	9,0	4139783	B	7.182,-
Helix V 2208	50	162	11,0	4139785	B	8.364,-
Helix V 3601/1	65	87	2,2	4150744	B	4.141,-
Helix V 3601	65	100	3,0	4150745	B	4.330,-
Helix V 3602/2	65	104	4,0	4150746	B	4.708,-
Helix V 3602/1	65	115	5,5	4150747	B	5.925,-
Helix V 3602	65	115	5,5	4150748	B	6.113,-

Grupo de produto: PG6

Helix V, PN 16, versão AISI 316L 3~400 V

MEI ≥ 0,70; Materiais: hidráulico em 1.4404 (AISI 316L), voluta em 1.4409 (AISI 316L), borracha fluorada

Modelo	Diâmetro nominal da flange	Peso bruto	Potência nominal do motor	Ref.	Empanque mecânico de cartucho	
	DN	m kg	P ₂ kW			EUR
Helix V 3603/2	65	135	7,5	4150749	B	6.959,-
Helix V 3603/1	65	135	7,5	4150751	B	7.555,-
Helix V 3603	65	151	9,0	4150753	B	8.274,-
Helix V 3604/2	65	171	11,0	4150755	B	9.374,-
Helix V 3604	65	171	11,0	4150757	B	9.873,-
Helix V 3605/2	65	224	15,0	4150759	B	10.802,-
Helix V 3605	65	224	15,0	4150761	B	11.342,-
Helix V 3606/2	65	256	15,0	4150763	B	12.459,-
Helix V 3606	65	260	18,5	4150765	B	14.347,-
Helix V 5201/1	80	112	3,0	4150900	B	4.642,-
Helix V 5201	80	107	4,0	4150901	B	5.485,-
Helix V 5202/2	80	131	5,5	4150902	B	6.330,-
Helix V 5202	80	144	7,5	4150903	B	7.173,-
Helix V 5203/2	80	182	11,0	4150904	B	8.301,-
Helix V 5203	80	182	11,0	4150905	B	8.580,-
Helix V 5204/2	80	264	15,0	4150906	B	9.424,-
Helix V 5204	80	264	15,0	4150907	B	10.269,-
Helix V 5205/2	80	275	18,5	4150908	B	13.780,-
Helix V 5205	80	275	18,5	4150909	B	14.431,-
Helix V 5206/2	80	275	22,0	4150916	B	17.606,-

Grupo de produto: PG6

Helix V, PN 16, base de ferro fundido 3~400 V

MEI ≥ 0,70; Materiais: voluta em EN-GJL-250 (com revestimento cataforese), hidráulico em 1.4307 (AISI 304L)

Modelo	Diâmetro nominal da flange	Peso bruto	Potência nominal do motor	Ref.	Empanque mecânico standard		Empanque mecânico de cartucho	
	DN	kg	P ₂ kW			EUR		EUR
Helix V 3602/2	65	85	4,0	4183402	B	2.962,-	-	-
Helix V 3602	65	91	5,5	4183403	B	4.231,-	-	-
Helix V 3603/1	65	108	7,5	4183404	B	4.819,-	-	-
Helix V 3603	65	124	9,0	4183405	B	5.726,-	-	-
Helix V 3604/2	65	136	11,0	4183406	B	6.492,-	-	-
Helix V 3604	65	136	11,0	4183407	B	6.834,-	-	-
Helix V 3605/2	65	222	15,0	-	-	-	4183408	B 7.478,-
Helix V 3605	65	222	15,0	-	-	-	4183409	B 7.726,-
Helix V 3606/2	65	236	15,0	-	-	-	4183410	B 8.625,-
Helix V 3606	65	247	18,5	-	-	-	4183411	B 9.930,-
Helix V 2202	50	78	3,0	4183363	B	2.797,-	-	-
Helix V 2203	50	81	4,0	4183364	B	3.571,-	-	-
Helix V 2204	50	93	5,5	4183365	B	3.638,-	-	-
Helix V 2205	50	105	7,5	4183366	B	4.025,-	-	-
Helix V 2206	50	106	7,5	4183367	B	4.380,-	-	-
Helix V 2207	50	127	9,0	4183368	B	4.974,-	-	-
Helix V 2208	50	131	11,0	4183369	B	5.791,-	-	-
Helix V 5202	80	115	7,5	4183429	B	4.713,-	-	-
Helix V 5202/2	80	105	5,5	4183428	B	4.352,-	-	-

☞ = S - em stock ; A - aprox 2 semanas ; B - aprox 3 semanas ; C - aprox 4 semanas ; D - sob consulta
Reservado ao direito de introduzir modificações, para mais informação técnica consulte os nossos catálogos.

Grupo de produto: PG6

Helix V, PN 16, base de ferro fundido 3~400 V

MEI ≥ 0,70; Materiais: voluta em EN-GJL-250 (com revestimento cataforese), hidráulico em 1.4307 (AISI 304L)

Modelo	Diâmetro nominal da flange	Peso bruto	Potência nominal do motor	Ref.	Empanque mecânico standard		Ref.		Empanque mecânico de cartucho	
	DN	kg	P_2 kW			EUR			EUR	
Helix V 5203	80	139	11,0	4183431	B	6.315,-	-			-
Helix V 5203/2	80	139	11,0	4183430	B	5.962,-	-			-
Helix V 5204	80	242	15,0	-		-	4183433	B	8.220,-	
Helix V 5204/2	80	242	15,0	-		-	4183432	B	7.794,-	
Helix V 5205	80	257	18,5	-		-	4183435	B	9.909,-	
Helix V 5205/2	80	257	18,5	-		-	4183434	B	9.458,-	
Helix V 5206/2	80	261	22,0	-		-	4183450	B	12.091,-	

Grupo de produto: PG6

Helix V, PN 25, versão standard 1~230V

MEI ≥ 0,70; hidráulico em 1.4307 (AISI 304L), voluta em 1.4301 (AISI 304), EDPM

Modelo	Diâmetro nominal da flange	Peso bruto	Potência nominal do motor	Ref.	Empanque mecânico de cartucho	
		m kg	P_2 kW			EUR
Helix V 202	DN 25	22,8	0,37	4234636	B	1.536,-
Helix V 203	DN 25	22,3	0,37	4234599	B	1.620,-
Helix V 204	DN 25	22,6	0,37	4234600	B	1.808,-
Helix V 205	DN 25	23,7	0,55	4234601	B	1.897,-
Helix V 206	DN 25	24,1	0,55	4234602	B	2.058,-
Helix V 207	DN 25	24,8	0,55	4234603	B	2.159,-
Helix V 208	DN 25	34,6	0,75	4234604	B	2.366,-
Helix V 209	DN 25	35,1	0,75	4234605	B	2.271,-
Helix V 210	DN 25	35,5	0,75	4234606	B	2.458,-
Helix V 211	DN 25	36,9	1,10	4234607	B	2.472,-
Helix V 212	DN 25	37,3	1,10	4234608	B	2.671,-
Helix V 213	DN 25	38,2	1,10	4234609	B	2.865,-
Helix V 214	DN 25	38,3	1,10	4234610	B	3.058,-
Helix V 216	DN 25	44,8	1,50	4234611	B	3.242,-
Helix V 218	DN 25	45,8	1,50	4234612	B	3.846,-
Helix V 402	DN 25	21,8	0,37	4234613	B	1.744,-
Helix V 403	DN 25	22,3	0,37	4234614	B	1.839,-
Helix V 404	DN 25	23,2	0,55	4234615	B	2.049,-
Helix V 405	DN 25	28,6	0,75	4234616	B	2.159,-
Helix V 406	DN 25	29,1	0,75	4234617	B	2.403,-
Helix V 407	DN 25	34,9	1,10	4234618	B	2.295,-
Helix V 408	DN 25	35,4	1,10	4234619	B	2.532,-
Helix V 409	DN 25	35,9	1,10	4234620	B	2.393,-
Helix V 410	DN 25	41,9	1,50	4234621	B	2.557,-
Helix V 411	DN 25	42,4	1,50	4234622	B	2.746,-
Helix V 412	DN 25	42,8	1,50	4234623	B	2.941,-
Helix V 601	DN 32	22	0,37	4234624	B	1.830,-
Helix V 602	DN 32	22,2	0,55	4234625	B	2.009,-
Helix V 603	DN 32	23	0,55	4234626	B	2.109,-
Helix V 604	DN 32	29,4	0,75	4234627	B	2.378,-
Helix V 605	DN 32	35,5	1,10	4234628	B	2.580,-

Grupo de produto: PG6

Helix V, PN 25, versão standard 1-230 V

MEI ≥ 0,70; hidráulico em 1.4307 (AISI 304L), voluta em 1.4301 (AISI 304), EDPM

Modelo	Diâmetro nominal da flange	Peso bruto	Potência nominal do motor	Ref.	Empanque mecânico de cartucho	
		<i>m</i> kg	<i>P₂</i> kW			EUR
Helix V 606	DN 32	36,3	1,10	4234629	B	2.687,-
Helix V 607	DN 32	42,5	1,50	4234630	B	3.153,-
Helix V 608	DN 32	43,3	1,50	4234631	B	3.291,-
Helix V 1001	DN 40	29	0,55	4234632	B	1.736,-
Helix V 1002	DN 40	30,5	0,75	4234633	B	1.904,-
Helix V 1003	DN 40	32,3	1,10	4234634	B	2.065,-
Helix V 1004	DN 40	43,2	1,50	4234635	B	2.342,-

Grupo de produto: PG6

Helix V, PN 25, versão standard 3-400 V

MEI ≥ 0,50 ou 0,70 (consoante o modelo); Materiais: hidráulico em 1.4307 (AISI 304L), voluta em 1.4301 (AISI 304), EDPM

Modelo	Diâmetro nominal da flange	Peso bruto	Potência nominal do motor	Ref.	Empanque mecânico de cartucho	
	DN	kg	<i>P₂</i> kW			EUR
Helix V 209	25	40	0,75	4161712	B	1.854,-
Helix V 210	25	41	0,75	4161714	B	1.990,-
Helix V 211	25	43	1,1	4161716	B	2.002,-
Helix V 212	25	46	1,1	4161718	B	2.141,-
Helix V 213	25	47	1,1	4161720	B	2.286,-
Helix V 214	25	47	1,1	4161722	B	2.424,-
Helix V 216	25	52	1,5	4161724	B	2.556,-
Helix V 218	25	53	1,5	4161726	B	2.992,-
Helix V 220	25	69	2,2	4161728	B	3.199,-
Helix V 222	25	71	2,2	4161729	B	3.607,-
Helix V 224	25	72	2,2	4161730	B	3.815,-
Helix V 226	25	73	2,2	4161731	B	3.815,-
Helix V 229	25	75	2,2	4161732	B	4.014,-
Helix V 231	25	85	3,0	4161733	B	4.271,-
Helix V 233	25	114	3,0	4161734	B	4.331,-
Helix V 408	25	41	1,1	4160525	B	2.048,-
Helix V 409	25	41	1,1	4160527	B	2.119,-
Helix V 410	25	46	1,5	4160529	B	2.248,-
Helix V 411	25	46	1,5	4160531	B	2.399,-
Helix V 412	25	49	1,5	4160533	B	2.552,-
Helix V 413	25	52	2,2	4160535	B	2.683,-
Helix V 414	25	52	2,2	4160537	B	2.775,-
Helix V 416	25	53	2,2	4160539	B	2.909,-
Helix V 418	25	54	2,2	4160541	B	3.182,-
Helix V 420	25	78	3,0	4160543	B	3.315,-
Helix V 422	25	79	3,0	4193310	B	3.490,-
Helix V 424	25	80	3,0	4160545	B	3.628,-
Helix V 426	25	75	4,0	4160546	B	4.055,-
Helix V 429	25	76	4,0	4160547	B	4.194,-
Helix V 431	25	108	4,0	4160548	B	4.247,-
Helix V 607	32	49	1,5	4156037	B	2.302,-

☞ = S - em stock ; A - aprox 2 semanas ; B - aprox 3 semanas ; C - aprox 4 semanas ; D - sob consulta
Reservado ao direito de introduzir modificações, para mais informação técnica consulte os nossos catálogos.

Helix V, PN 25, versão standard 3~400 V

MEI ≥ 0,50 ou 0,70 (consoante o modelo); Materiais: hidráulico em 1.4307 (AISI 304L), voluta em 1.4301 (AISI 304), EDPM

Modelo	Diâmetro nominal da flange	Peso bruto	Potência nominal do motor	Ref.	
				Empanque mecânico de cartucho	
	DN	kg	P_2 kW		EUR
Helix V 608	32	50	1,5	4156039	B B 2.595,-
Helix V 609	32	53	2,2	4156041	B 2.656,-
Helix V 610	32	53	2,2	4156043	B 2.730,-
Helix V 611	32	68	2,2	4156045	B 2.793,-
Helix V 612	32	79	3,0	4156047	B 2.929,-
Helix V 613	32	80	3,0	4156049	B 3.090,-
Helix V 614	32	80	3,0	4156051	B 3.249,-
Helix V 615	32	82	3,0	4156053	B 3.383,-
Helix V 616	32	79	4,0	4156055	B 3.490,-
Helix V 618	32	81	4,0	4156056	B 3.628,-
Helix V 620	32	110	4,0	4156057	B 3.758,-
Helix V 621	32	124	5,5	4156058	B 3.969,-
Helix V 623	32	125	5,5	4156059	B 4.359,-
Helix V 625	32	126	5,5	4156060	B 4.499,-
Helix V 627	32	129	5,5	4156061	B 4.773,-
Helix V 1005	40	48	2,2	4150545	B 2.591,-
Helix V 1006	40	49	2,2	4150547	B 2.728,-
Helix V 1007	40	60	3,0	4150549	B 3.135,-
Helix V 1008	40	61	3,0	4150551	B 3.273,-
Helix V 1009	40	72	4,0	4150553	B 3.532,-
Helix V 1010	40	76	4,0	4150555	B 3.696,-
Helix V 1011	40	77	4,0	4150557	B 3.949,-
Helix V 1012	40	90	5,5	4150559	B 4.391,-
Helix V 1013	40	91	5,5	4150561	B 5.127,-
Helix V 1015	40	93	5,5	4150563	B 5.242,-
Helix V 1017	40	123	7,5	4150565	B 5.475,-
Helix V 1019	40	125	7,5	4150567	B 5.795,-
Helix V 1021	40	127	7,5	4150569	B 6.252,-
Helix V 1605	50	61	4,0	4141149	B 3.062,-
Helix V 1606	50	72	4,0	4141151	B 3.429,-
Helix V 1607	50	86	5,5	4141153	B 3.753,-
Helix V 1608	50	90	5,5	4141155	B 4.113,-
Helix V 1609	50	92	7,5	4141157	B 4.522,-
Helix V 1610	50	94	7,5	4141159	B 4.961,-
Helix V 1611	50	95	7,5	4141161	B 5.713,-
Helix V 1612	50	174	9,0	4141162	B 6.644,-
Helix V 1613	50	177	9,0	4141163	B 6.831,-
Helix V 1616	50	175	11,0	4141166	B 7.144,-
Helix V 2208	50	143	11,0	4246622	B 6.758,-
Helix V 2209	50	145	11,0	4246600	B 7.266,-
Helix V 2210	50	233	15,0	4246602	B 8.594,-
Helix V 2211	50	235	15,0	4246603	B 9.158,-
Helix V 2212	50	237	15,0	4246604	B 9.906,-
Helix V 2213	50	250	18,5	4246605	B 10.627,-
Helix V 3606/2	65	233	15,0	4246723	B

Grupo de produto: PG6

Helix V, PN 25, versão standard 3~400 V

MEI ≥ 0,50 ou 0,70 (consoante o modelo); Materiais: hidráulico em 1.4307 (AISI 304L), voluta em 1.4301 (AISI 304), EDPM

Modelo	Diâmetro nominal da flange	Peso bruto	Potência nominal do motor	Ref.		
				Empanque mecânico de cartucho		
	DN	kg	P_2 kW			EUR
Helix V 3606	65	245	18,5	4246760	B	11.124,-
Helix V 3607/2	65	250	18,5	4246692	B	11.454,-
Helix V 3607	65	250	22,0	4246693	B	11.972,-
Helix V 3608/2	65	253	22,0	4246695	B	13.543,-
Helix V 3608	65	253	22,0	4246696	B	13.543,-
Helix V 3609/2	65	330	30,0	4246697	B	14.987,-
Helix V 3609	65	330	30,0	4246698	B	15.288,-
Helix V 3610/2	65	333	30,0	4246699	B	16.574,-
Helix V 5205	80	253	18,5	4246814	B	13.204,-
Helix V 5206/2	80	257	22,0	4246816	B	11.890,-
Helix V 5206	80	257	22,0	4246789	B	13.204,-
Helix V 5207/2	80	335	30,0	4246790	B	15.031,-
Helix V 5207	80	335	30,0	4246791	B	15.031,-
Helix V 5208/2	80	339	30,0	4246792	B	16.108,-
Helix V 5208	80	339	30,0	4246793	B	16.108,-
Helix V 5209/2	80	350	37,0	4246794	B	17.401,-

Grupo de produto: PG6

Helix V, PN 25, versão AISI 316L 3~400 V

MEI ≥ 0,50 ou 0,70 (consoante o modelo); Hidráulico em 1.4404 (AISI 316L), voluta em 1.4409 (AISI 316L), borracha fluorada

Modelo	Diâmetro nominal da flange	Peso bruto	Potência nominal do motor	Ref.		
				Empanque mecânico de cartucho		
	DN	kg	P_2 kW			EUR
Helix V 202	25	27	0,37	4161735	B	1.684,-
Helix V 203	25	28	0,37	4161736	B	1.830,-
Helix V 204	25	28	0,37	4161737	B	1.818,-
Helix V 205	25	33	0,37	4161738	B	1.953,-
Helix V 206	25	33	0,6	4161739	B	2.025,-
Helix V 207	25	34	0,6	4161740	B	2.039,-
Helix V 208	25	40	0,75	4161741	B	2.195,-
Helix V 209	25	40	0,8	4161742	B	2.271,-
Helix V 210	25	41	0,8	4161743	B	2.433,-
Helix V 211	25	43	1,1	4161744	B	2.517,-
Helix V 212	25	46	1,1	4161745	B	2.601,-
Helix V 213	25	47	1,1	4161746	B	2.760,-
Helix V 214	25	47	1,1	4161747	B	2.909,-
Helix V 216	25	52	1,5	4161748	B	3.068,-
Helix V 218	25	53	1,5	4161749	B	3.563,-
Helix V 220	25	69	2,2	4161750	B	3.793,-
Helix V 222	25	71	2,2	4161751	B	4.254,-
Helix V 224	25	72	2,2	4161752	B	4.483,-
Helix V 226	25	73	2,2	4161753	B	4.619,-
Helix V 229	25	75	2,2	4161754	B	4.805,-
Helix V 231	25	85	3,0	4161755	B	4.939,-
Helix V 233	25	114	3,0	4161756	B	5.156,-
Helix V 402	25	27	0,4	4160549	B	1.570,-

 = S - em stock ; A - aprox 2 semanas ; B - aprox 3 semanas ; C - aprox 4 semanas ; D - sob consulta
Reservado ao direito de introduzir modificações, para mais informação técnica consulte os nossos catálogos.

Helix V, PN 25, versão AISI 316L 3~400 V



MEI ≥ 0,50 ou 0,70 (consoante o modelo): Hidráulico em 1.4404 (AISI 316L), voluta em 1.4409 (AISI 316L), borracha fluorada

Modelo	Diâmetro nominal da flange	Peso bruto	Potência nominal do motor	Ref.		
				Empanque mecânico de cartucho		
	DN	kg	P_2 kW			EUR
Helix V 403	25	27	0,4	4193998	B	1.636,-
Helix V 404	25	29	0,6	4160551	B	1.778,-
Helix V 405	25	36	0,8	4160552	B	1.845,-
Helix V 406	25	37	0,8	4160553	B	1.967,-
Helix V 407	25	39	1,1	4160554	B	2.039,-
Helix V 408	25	41	1,1	4160555	B	2.195,-
Helix V 409	25	41	1,1	4160556	B	2.271,-
Helix V 410	25	46	1,5	4160557	B	2.433,-
Helix V 411	25	46	1,5	4160558	B	2.517,-
Helix V 412	25	49	1,5	4160559	B	2.601,-
Helix V 413	25	52	2,2	4160560	B	2.760,-
Helix V 414	25	52	2,2	4160561	B	2.909,-
Helix V 416	25	53	2,2	4160562	B	3.068,-
Helix V 418	25	54	2,2	4160563	B	3.563,-
Helix V 420	25	78	3,0	4160564	B	3.793,-
Helix V 422	25	79	3,0	4160565	B	4.254,-
Helix V 424	25	80	3,0	4160566	B	4.194,-
Helix V 426	25	75	4,0	4160567	B	4.619,-
Helix V 429	25	107	4,0	4160568	B	4.805,-
Helix V 431	25	108	4,0	4160569	B	4.939,-
Helix V 601	32	27	0,4	4156062	B	1.714,-
Helix V 602	32	29	0,6	4156063	B	1.777,-
Helix V 603	32	32	0,6	4156064	B	1.938,-
Helix V 604	32	38	0,8	4156065	B	2.056,-
Helix V 605	32	40	1,1	4156066	B	2.139,-
Helix V 606	32	41	1,1	4156067	B	2.336,-
Helix V 607	32	49	1,5	4156068	B	2.547,-
Helix V 608	32	50	1,5	4156069	B	2.708,-
Helix V 609	32	53	2,2	4156070	B	2.962,-
Helix V 610	32	53	2,2	4156071	B	3.166,-
Helix V 611	32	68	2,2	4156072	B	3.355,-
Helix V 612	32	79	3,0	4156073	B	3.493,-
Helix V 613	32	80	3,0	4156074	B	3.695,-
Helix V 614	32	80	3,0	4156075	B	3.715,-
Helix V 615	32	82	3,0	4156076	B	3.833,-
Helix V 616	32	79	4,0	4156077	B	4.187,-
Helix V 618	32	81	4,0	4156078	B	4.358,-
Helix V 620	32	110	4,0	4156079	B	4.568,-
Helix V 621	32	124	5,5	4156080	B	4.839,-
Helix V 623	32	125	5,5	4156081	B	5.156,-
Helix V 625	32	126	5,5	4156082	B	5.301,-
Helix V 627	32	129	5,5	4156083	B	5.535,-
Helix V 1001	40	30	0,6	4150572	B	2.163,-
Helix V 1002	40	35	0,8	4150573	B	2.316,-
Helix V 1003	40	40	1,1	4150574	B	2.462,-

Grupo de produto: PG6

Helix V, PN 25, versão AISI 316L 3~400 V

MEI ≥ 0,50 ou 0,70 (consoante o modelo): Hidráulico em 1.4404 (AISI 316L), voluta em 1.4409 (AISI 316L), borracha fluorada

Modelo	Diâmetro nominal da flange	Peso bruto	Potência nominal do motor	Ref.	Empanque mecânico de cartucho	
						EUR
	DN	kg	P_2 kW			EUR
Helix V 1004	40	46	1,5	4150575	B	2.778,-
Helix V 1005	40	48	2,2	4150576	B	3.111,-
Helix V 1006	40	49	2,2	4150577	B	3.371,-
Helix V 1007	40	60	3,0	4150580	B	3.769,-
Helix V 1008	40	61	3,0	4150581	B	3.969,-
Helix V 1009	40	72	4,0	4150582	B	4.177,-
Helix V 1010	40	76	4,0	4150583	B	4.384,-
Helix V 1011	40	77	4,0	4150584	B	4.517,-
Helix V 1012	40	90	5,5	4150585	B	4.966,-
Helix V 1013	40	91	5,5	4150586	B	5.487,-
Helix V 1015	40	93	5,5	4150588	B	6.037,-
Helix V 1017	40	123	7,5	4150590	B	6.335,-
Helix V 1019	40	125	7,5	4150592	B	6.702,-
Helix V 1021	40	127	7,5	4150594	B	7.137,-
Helix V 1601	50	41	0,75	4150660	B	2.119,-
Helix V 1602	50	47	1,5	4150661	B	2.631,-
Helix V 1603	50	49	2,2	4150662	B	2.763,-
Helix V 1604	50	56	3,0	4150663	B	3.321,-
Helix V 1605	50	61	4,0	4150664	B	3.804,-
Helix V 1606	50	72	4,0	4150665	B	4.152,-
Helix V 1607	50	86	5,5	4150666	B	4.892,-
Helix V 1608	50	90	5,5	4150667	B	5.023,-
Helix V 1609	50	92	7,5	4150668	B	5.902,-
Helix V 1610	50	94	7,5	4150669	B	6.218,-
Helix V 1611	50	95	7,5	4150670	B	6.685,-
Helix V 1612	50	174	9,0	4150671	B	7.219,-
Helix V 1613	50	177	9,0	4150672	B	7.541,-
Helix V 1616	50	175	11,0	4150673	B	7.947,-
Helix V 2204	50	110	5,5	4139778	B	5.516,-
Helix V 2205	50	124	7,5	4139780	B	6.106,-
Helix V 2206	50	126	7,5	4139782	B	6.644,-
Helix V 2207	50	144	9,0	4139784	B	7.540,-
Helix V 2208	50	162	11,0	4139786	B	8.783,-
Helix V 2209	50	164	11,0	4139787	B	9.176,-
Helix V 2210	50	238	15,0	4139788	B	10.122,-
Helix V 2211	50	240	15,0	4139789	B	10.401,-
Helix V 2212	50	242	15,0	4139790	B	10.682,-
Helix V 2213	50	255	18,5	4139791	B	12.230,-
Helix V 3603/2	65	135	7,5	4150750	B	7.648,-
Helix V 3603/1	65	135	7,5	4150752	B	7.849,-
Helix V 3603	65	151	9,0	4150754	B	8.463,-
Helix V 3604/2	65	171	11,0	4150756	B	9.470,-
Helix V 3604	65	171	11,0	4150758	B	10.420,-
Helix V 3605/2	65	224	15,0	4150760	B	11.171,-
Helix V 3605	65	224	15,0	4150762	B	11.717,-

 = S - em stock ; A - aprox 2 semanas ; B - aprox 3 semanas ; C - aprox 4 semanas ; D - sob consulta
Reservado ao direito de introduzir modificações, para mais informação técnica consulte os nossos catálogos.

Grupo de produto: PG6

Helix V, PN 25, versão AISI 316L 3~400 V

MEI ≥ 0,50 ou 0,70 (consoante o modelo): Hidráulico em 1.4404 (AISI 316L), voluta em 1.4409 (AISI 316L), borracha fluorada

Modelo	Diâmetro nominal da flange	Peso bruto	Potência nominal do motor	Ref.		
				Empanque mecânico de cartucho		
	DN	kg	P_2 kW			EUR
Helix V 3606/2	65	256	15,0	4150764	B	12.559,-
Helix V 3606	65	260	18,5	4150766	B	14.460,-
Helix V 3607/2	65	263	18,5	4150767	B	14.890,-
Helix V 3607	65	262	22,0	4150768	B	15.566,-
Helix V 3608/2	65	265	22,0	4150769	B	17.605,-
Helix V 3608	65	265	22,0	4150770	B	17.605,-
Helix V 3609/2	65	339	30,0	4150771	B	19.485,-
Helix V 3609	65	339	30,0	4150772	B	19.811,-
Helix V 3610/2	65	342	30,0	4150773	B	21.504,-
Helix V 5203/2	80	182	11,0	4150910	B	8.301,-
Helix V 5203	80	182	11,0	4150911	B	8.580,-
Helix V 5204/2	80	264	15,0	4150912	B	9.424,-
Helix V 5204	80	264	15,0	4150913	B	10.269,-
Helix V 5205/2	80	275	18,5	4150914	B	15.377,-
Helix V 5205	80	275	18,5	4150915	B	15.776,-
Helix V 5206/2	80	275	22,0	4150917	B	18.496,-
Helix V 5206	80	275	22,0	4150918	B	18.846,-
Helix V 5207/2	80	350	30,0	4150919	B	20.957,-
Helix V 5207	80	350	30,0	4150920	B	21.377,-
Helix V 5208/2	80	354	30,0	4150921	B	20.992,-
Helix V 5208	80	354	30,0	4150922	B	20.992,-
Helix V 5209/2	80	360	37,0	4150923	B	23.186,-

Grupo de produto: PG6

Helix V, ($P_{máx}$: 30 bar), versão AISI 316L 3~400 V

MEI ≥ 0,70; Materiais: hidráulico em 1.4404 (AISI 316L), voluta em 1.4409 (AISI 316L), borracha fluorada

Modelo	Diâmetro nominal da flange	Peso bruto	Potência nominal do motor	Ref.		
				Empanque mecânico de cartucho		
	DN	kg	P_2 kW			EUR
Helix V 2214	50	259	18,5	4165819	B	12.936,-
Helix V 2215	50	262	18,5	4165822	B	13.778,-
Helix V 2216	50	265	22,0	4165825	B	15.887,-
Helix V 3610	65	344	30,0	4165832	B	22.592,-
Helix V 3611/2	65	348	30,0	4165835	B	24.442,-
Helix V 3611	65	349	37,0	4165838	B	26.152,-
Helix V 5209	80	362	37,0	4165847	B	24.910,-
Helix V 5210/2	80	368	37,0	4165850	B	25.612,-
Helix V 5210	80	368	37,0	4165853	B	26.883,-

Curvas

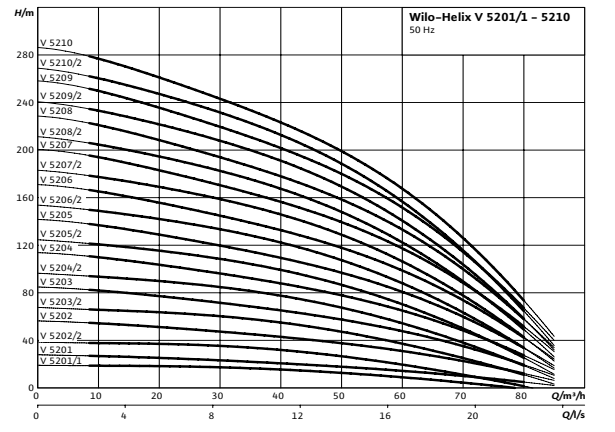
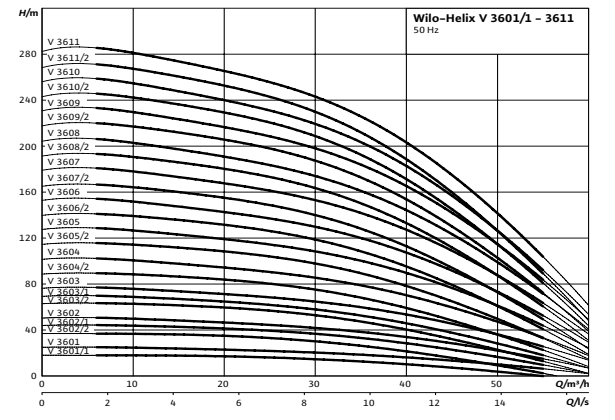
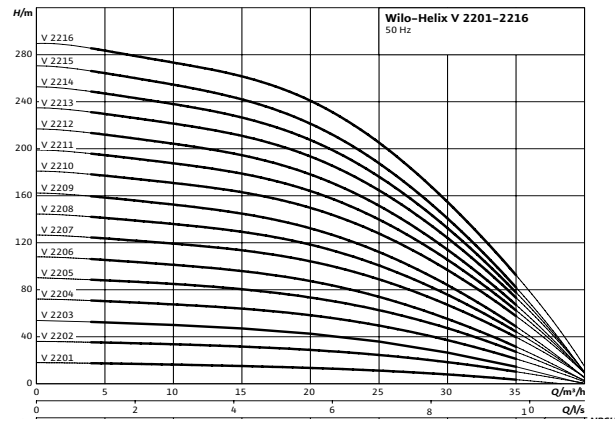
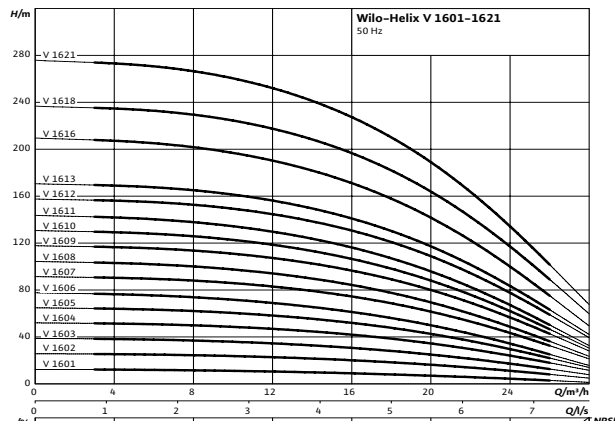
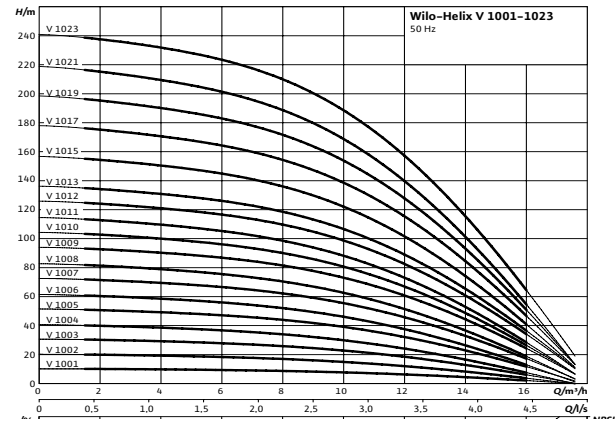
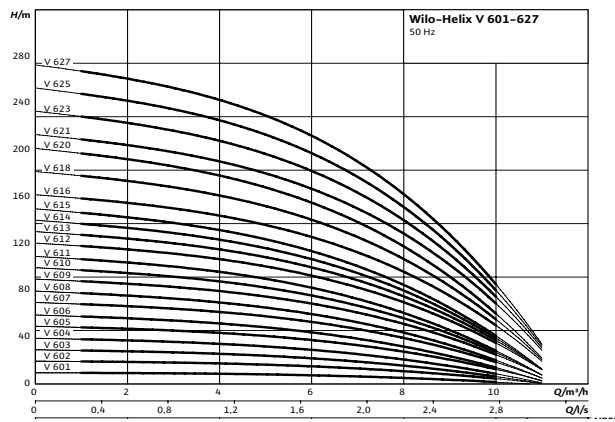
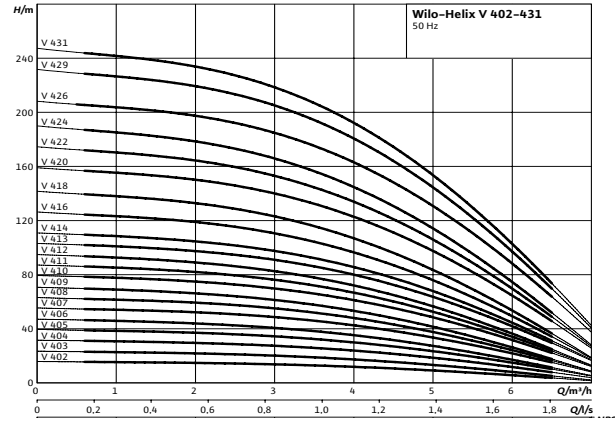
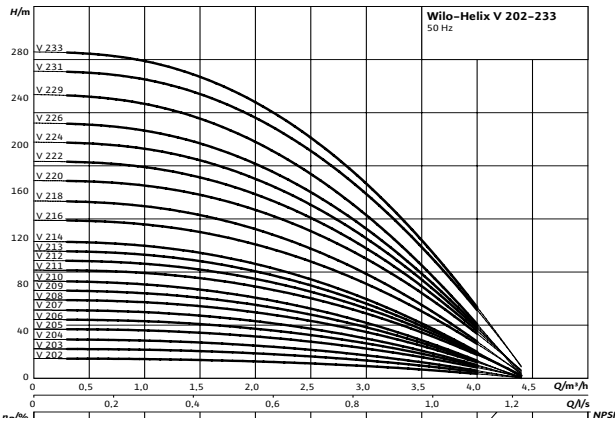

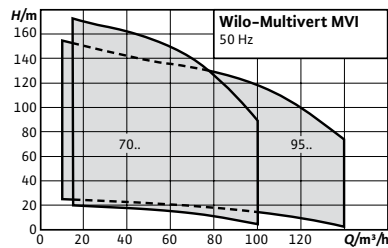
Designação

Exemplo:	MVI 7001/2
MVI	Série
70	Caudal nominal (m³/h)
01	Número de impulsos
2	Índice para impulsos rectificados

Acessórios

Para bombas centrífugas de alta pressão

Página

405

Wilo-Multivert MVI

Tipo

Bomba centrífuga multicelular, vertical, com ligações Inline.

Aplicação

- Abastecimento de água e aumento de pressão
- Centrais de incêndio
- Alimentação de caldeiras
- Sistemas de circulação industriais
- Tecnologia de processos
- Circuitos de água de refrigeração
- Sistemas de lavagem e rega por aspersão

Incluído

- Bomba centrífuga de alta pressão MVI
- Instruções de instalação e de utilização

Alimentação elétrica

3~400 V, 50 Hz

Características especiais/vantagens do produto

- Impulsos, difusores e corpo da bomba resistentes à corrosão.
- Homologação para o uso com água potável para todos os componentes em contacto com o fluido (EPDM).

Indicações gerais - Diretiva ErP (Ecodesign)

 O índice de eficiência mínima MEI desta gama de bombas é $\geq 0,4$.

 Podem consultar mais detalhes sobre os valores MEI no catálogo online da Wilo, disponível em: www.wilo.pt.

Grupo de produto: PG6
Wilo-Multivert MVI 70, PN 16

Materiais: Voluta em EN-GJL-250 (com revestimento cataforese), hidráulico em 1.4307 (AISI 304), EPDM

Modelo	Potência nominal do motor	Peso bruto	Ref.	EUR
	3~400 V, 50 Hz			
	P_2 kW	m kg		
MVI 7001/1	4,00	107	4071162	B 4.194,-
MVI 7001	5,50	112	4071163	B 4.954,-
MVI 7002/2	7,50	134	4071165	B 6.633,-
MVI 7002/1	9,00	149	4071166	B 7.377,-
MVI 7002	11,00	151	4071168	B 7.449,-
MVI 7003/2	15,00	218	4071170	B 9.393,-
MVI 7003/1	15,00	218	4071171	B 9.426,-
MVI 7003	18,50	246	4071172	B 9.840,-

Grupo de produto: PG6

Wilo-Multivert MVI 70, PN 16

Materiais: Voluta em EN-GJL-250 (com revestimento cataforese), hidráulico em 1.4307 (AISI 304), EPDM

Modelo	Potência nominal do motor	Peso bruto	Ref.		EUR
	3~400 V, 50 Hz				
	P_2 kW	m kg			
MVI 7004/2	18,50	251	4071173	B	11.368,-
MVI 7004/1	22,00	252	4071174	B	11.860,-
MVI 7004	22,00	252	4071175	B	12.483,-
MVI 7005/2	30,00	346	4071176	B	14.148,-
MVI 7005/1	30,00	346	4071177	B	14.175,-
MVI 7005	30,00	346	4071178	B	14.199,-

Grupo de produto: PG6

Wilo-Multivert MVI 70, PN 25

Materiais: Voluta em EN-GJL-250 (com revestimento cataforese), hidráulico em 1.4307 (AISI 304), EPDM

Modelo	Potência nominal do motor	Peso bruto	Ref.		EUR
	3~400 V, 50 Hz				
	P_2 kW	m kg			
MVI 7001/1	4,00	107	4071179	B	4.330,-
MVI 7001	5,50	112	4071180	B	5.119,-
MVI 7002/2	7,50	134	4071182	B	6.854,-
MVI 7002/1	9,00	149	4071183	B	7.514,-
MVI 7002	11,00	151	4071185	B	7.693,-
MVI 7003/2	15,00	218	4071187	B	9.703,-
MVI 7003/1	15,00	218	4071188	B	9.736,-
MVI 7003	18,50	246	4071189	B	10.165,-
MVI 7004/2	18,50	251	4071190	B	11.745,-
MVI 7004/1	22,00	252	4071191	B	12.250,-
MVI 7004	22,00	252	4071192	B	12.894,-
MVI 7005/2	30,00	346	4071193	B	14.620,-
MVI 7005/1	30,00	346	4071194	B	14.642,-
MVI 7005	30,00	346	4071195	B	14.667,-
MVI 7006/2	30,00	350	4071196	B	15.289,-
MVI 7006/1	37,00	350	4071197	B	16.100,-
MVI 7006	37,00	350	4071198	B	16.990,-
MVI 7007/2	37,00	355	4071199	B	18.320,-
MVI 7007/1	37,00	355	4071200	B	18.364,-

Grupo de produto: PG6

Wilo-Multivert MVI 95, PN 16

Materiais: Voluta em EN-GJL-250 (com revestimento cataforese), hidráulico em 1.4307 (AISI 304), EPDM

Modelo	Potência nominal do motor	Peso bruto	Ref.		EUR
	3~400 V, 50 Hz				
	P_2 kW	m kg			
MVI 9501/1	7,50	130	4082533	B	5.623,-
MVI 9501	9,00	145	4082534	B	5.953,-
MVI 9502/2	15,00	217	4082536	B	8.637,-
MVI 9502/1	15,00	217	4082537	B	9.596,-
MVI 9502	18,50	245	4082538	B	9.964,-
MVI 9503/2	22,00	250	4082539	B	12.566,-
MVI 9503/1	30,00	331	4082540	B	13.279,-
MVI 9503	30,00	331	4082541	B	13.597,-

Grupo de produto: PG6

Wilo-Multivert MVI 95, PN 16

Materiais: Voluta em EN-GJL-250 (com revestimento cataforese), hidráulico em 1.4307 (AISI 304), EPDM

Modelo	Potência nominal do motor 3~400 V, 50 Hz	Peso bruto	Ref.		
	P_2 kW	m kg			EUR
MVI 9504/2	30,00	347	4082542	B	15.529,-
MVI 9504/1	37,00	347	4082543	B	15.704,-
MVI 9504	37,00	347	4082544	B	16.090,-

Grupo de produto: PG6

Wilo-Multivert MVI 95, PN 25

Materiais: Voluta em EN-GJL-250 (com revestimento cataforese), hidráulico em 1.4307 (AISI 304), EPDM

Modelo	Potência nominal do motor 3~400 V, 50 Hz	Peso bruto	Ref.		
	P_2 kW	m kg			EUR
MVI 9501/1	7,50	130	4082560	B	5.795,-
MVI 9501	9,00	145	4082561	B	6.143,-
MVI 9502/2	15,00	217	4082563	B	8.910,-
MVI 9502/1	15,00	217	4082564	B	9.896,-
MVI 9502	18,50	245	4082565	B	10.276,-
MVI 9503/2	22,00	250	4082566	B	12.956,-
MVI 9503/1	30,00	331	4082567	B	13.688,-
MVI 9503	30,00	331	4082568	B	14.017,-
MVI 9504/2	30,00	347	4082569	B	16.010,-
MVI 9504/1	37,00	347	4082570	B	16.185,-
MVI 9504	37,00	347	4082571	B	16.589,-
MVI 9505/2	45,00	430	4082572	B	20.470,-
MVI 9505/1	45,00	430	4082573	B	20.949,-
MVI 9505	45,00	430	4082574	B	21.418,-

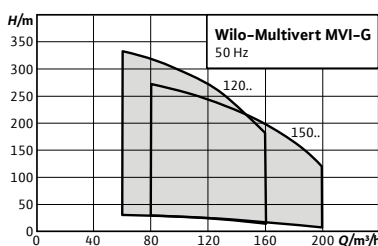

Acessórios

Para bombas centrífugas de alta pressão

Página

405

Designação

Exemplo: **Multivert MVI15002G**
MVI..G Série
150 Caudal nominal (m³/h)
02 Número de impulsores

Wilo-Multivert MVI..G

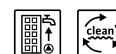

Tipo

Bomba centrífuga de alta pressão multicelular com aspiração normal. Construção vertical com ligações Inline.

Aplicação

- Abastecimento de água, distribuição de água e pressurização
- Abastecimento de caldeiras
- Sistemas de circulação industriais
- Engenharia de processo
- Circuitos de água arrefecida
- Sistemas de lavagem
- Irrigação

Incluído

- Bomba centrífuga de alta pressão multicelular MVI..G
- Instruções de instalação e de utilização

Características especiais/vantagens do produto

- Motor com eficiência IE3/IE4 (IE4 a partir de 75 kW)
- Instalação que ocupa pouco espaço graças à construção compacta
- Elevada segurança no funcionamento e longa vida útil graças ao sistema hidráulico em aço inoxidável resistente à corrosão e aos rolamentos reforçados no motor
- Instalação rápida graças a flanges soltas
- O elevado nível de compatibilidade das ligações permite uma substituição simples nos sistemas de canalização existentes
- De fácil manutenção graças ao empanque mecânico de cartucho facilmente acessível
- Adequado para uma vasta gama de aplicações graças à seleção de materiais em ferro fundido ou em aço inoxidável (AISI 304/AISI 316L)
- Adequado para água potável, dependendo dos regulamentos locais
- Caudal nominal (150 m³/h)

Abastecimento de água

Grupo de produto: PG6

Wilo-Multivert MVI..G			
Modelo	Ref.		
Multivert MVI..G	sob consulta		EUR
		D	

= S - em stock ; A - aprox 2 semanas ; B - aprox 3 semanas ; C - aprox 4 semanas ; D - sob consulta
 Reservado ao direito de introduzir modificações, para mais informação técnica consulte os nossos catálogos.

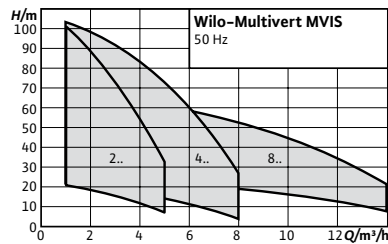

Designação

Exemplo: **MVIS 202**
MVIS Série
2 Caudal nominal (m³/h)
02 Número de impulsos

Acessórios

Para bombas centrífugas de alta pressão

Página

405



Wilo-Multivert MVIS

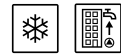

Tipo

Bomba multicelular, vertical, com motor de rotor húmido.

Aplicação

→ Abastecimento de água e equipamentos de pressão

Incluído

- Bomba centrífuga de alta pressão Wilo-Multivert MVIS
- Contraflanges ovais em ferro fundido, Rp 1 até Rp 1½ com os parafusos, porcas e juntas correspondentes
- Instruções de instalação e de utilização

Alimentação elétrica

3~230/400 V, 50 Hz

Características especiais/vantagens do produto

- Tecnologia de rotor húmido.
- Funcionamento praticamente silencioso (até 20 dB [A] mais silenciosa que as bombas convencionais).
- Estrutura compacta.
- Não necessita praticamente de manutenção devido à sua construção sem empanque mecânico.
- Homologação para o uso com água potável para todos os componentes em contacto com o fluído.

Grupo de produto: PG6

Wilo-Multivert MVIS							
Modelo	Diâmetro das flanges ovais	Peso bruto		Potência nominal do motor	Ref.		
		R Rp	kg			P ₂ kW	
MVIS 202	1		17,5	0,35	2009033	C	1.795,-
MVIS 203	1		18,5	0,45	2009034	C	1.849,-
MVIS 204	1		19	0,45	2009035	C	2.014,-
MVIS 205	1		24	1,1	2009036	C	2.175,-
MVIS 206	1		25,5	1,1	2009037	C	2.365,-
MVIS 207	1		26	1,1	2009038	C	2.535,-
MVIS 208	1		26	1,1	2009039	S	2.771,-
MVIS 209	1		31,5	2,2	2009040	C	3.042,-
MVIS 210	1		32	2,2	2009041	C	3.292,-
MVIS 402	1¼		18	0,45	2009042	C	2.000,-
MVIS 403	1¼		23	1,1	2009043	S	2.100,-
MVIS 404	1¼		23,5	1,1	2009044	S	2.200,-
MVIS 405	1¼		25	1,1	2009045	S	2.342,-
MVIS 406	1¼		25,5	1,1	2009046	S	2.654,-
MVIS 407	1¼		26	2,2	2009047	S	2.884,-
MVIS 408	1¼		31	2,2	2009048	S	3.060,-
MVIS 409	1¼		31,5	2,2	2009049	S	3.266,-
MVIS 410	1¼		32	2,2	2009050	S	3.478,-
MVIS 802	1½		26,5	1,1	2009051	C	2.422,-
MVIS 803	1½		28	1,1	2009052	C	2.561,-
MVIS 804	1½		28,5	1,1	2009053	S	3.131,-
MVIS 805	1½		33,5	2,2	2009054	S	3.773,-
MVIS 806	1½		34,5	2,2	2009055	S	3.832,-

Curvas

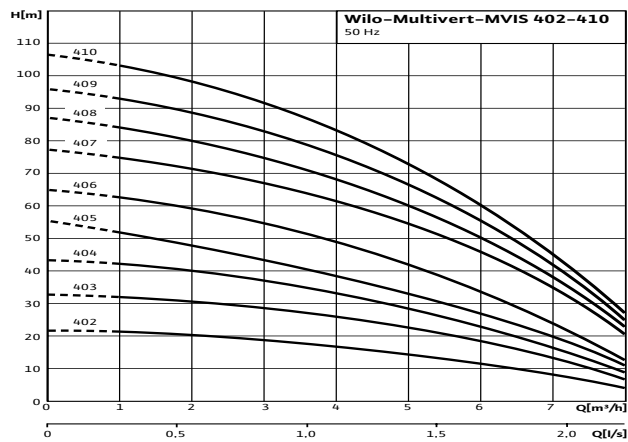
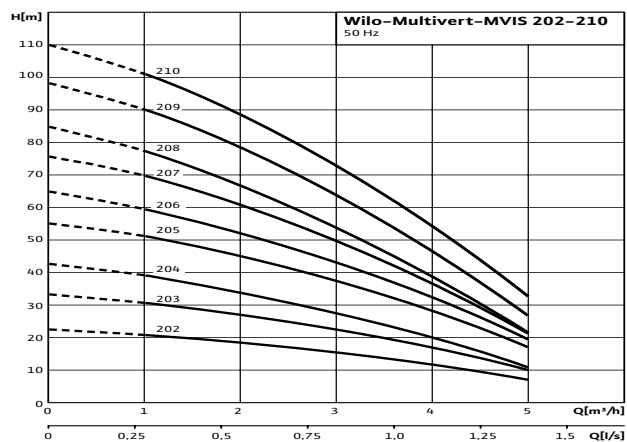

☞ = S - em stock ; A - aprox 2 semanas ; B - aprox 3 semanas ; C - aprox 4 semanas ; D - sob consulta
Reservado ao direito de introduzir modificações, para mais informação técnica consulte os nossos catálogos.

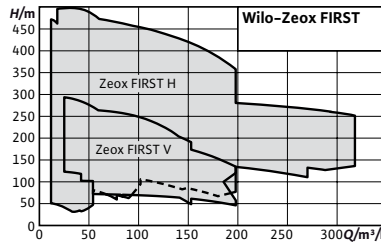
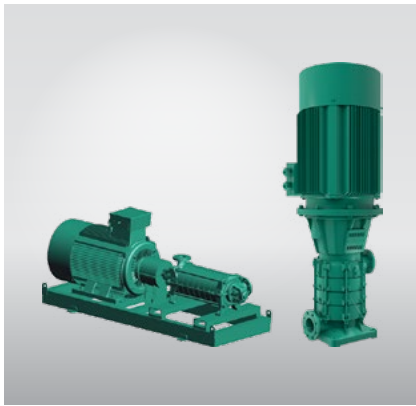

Acessórios

Para bombas centrífugas de alta pressão

Página

405



Zeox FIRST H



Zeox FIRST V

Wilo-Zeox FIRST



Tipo

Bomba centrífuga de alta pressão, de aspiração normal e alta eficiência.

Aplicação

- Irrigação
- Abastecimento de grupos de pressão
- Aquecimento, climatização, refrigeração

Incluído

- Sistema de bombagem horizontal, com motor, acoplamento, estrado e bomba
- Sistema de bombagem vertical, com motor, acoplamento e bomba
- Instruções de instalação e de utilização

Características especiais/vantagens do produto

- Design hidráulico de alta eficiência e motor IE3 com sensor PTC de série.
- Bomba com acoplamento rígido entre o motor e o conjunto hidráulico, com empanque mecânico.
- Dispositivo de limpeza com bypass para um ciclo de vida longo do empanque mecânico.
- Posição configurável das flanges e possibilidade de caixa de empanque em vez de empanque mecânico sob consulta.
- Impulsor de bronze sob consulta.

Alimentação elétrica

3~400/690 V, 50 Hz

Grupo de produto: PG6

Wilo-Zeox FIRST V							
Modelo	Peso bruto		Potência nominal do motor		Ref.	🚚	EUR
	m kg		P ₂ kW				
V 6003/B-30-2	416		30,00		4191939	D	14.974,-
V 6003/A-30-2	416		30,00		4191940	D	14.974,-
V 6003/B-37-2	439		37,00		4191941	D	15.464,-
V 6003/A-37-2	439		37,00		4191942	D	15.464,-
V 6003/A-45-2	608		45,00		4191943	D	19.069,-
V 6004/B-45-2	631		45,00		4191944	D	19.837,-
V 6004/B-55-2	740		55,00		4191945	D	22.957,-
V 6004/A-55-2	740		55,00		4191946	D	22.957,-
V 6005/A-55-2	762		55,00		4191947	D	24.071,-
V 6005/A-75-2	1070		75,00		4191962	D	31.880,-

🚚 = S - em stock ; A - aprox 2 semanas ; B - aprox 3 semanas ; C - aprox 4 semanas ; D - sob consulta
Reservado ao direito de introduzir modificações, para mais informação técnica consulte os nossos catálogos.

Grupo de produto: PG6

Wilo-Zeox FIRST V					
Modelo	Peso bruto	Potência nominal do motor	Ref.		EUR
	<i>m</i> kg	<i>P₂</i> kW			
V 9003/A-45-2	608	45,00	4191948	D	19.290,-
V 9003/B-45-2	608	45,00	4191949	D	19.290,-
V 9003/B-55-2	684	55,00	4191950	D	22.433,-
V 9004/A-75-2	1007	75,00	4191951	D	26.513,-
V 12002-45-2	630	45,00	4191952	D	23.958,-
V 12002-55-2	706	55,00	4191953	D	27.099,-
V 12002-75-2	988	75,00	4191954	D	30.106,-
V 12003-90-2	1059	90,00	4191955	D	33.102,-
V 12003-110-2	1340	110,00	4191956	D	37.119,-
V 12004-110-2	1345	110,00	4191957	D	39.509,-
V 16001-37-2	428	37,00	4191958	D	18.972,-
V 16001-45-2	597	45,00	4191959	D	22.580,-
V 16002-55-2	706	55,00	4191960	D	27.261,-
V 16002-75-2	988	75,00	4191961	D	30.261,-
V 16002-90-2	1026	90,00	4191962	D	31.880,-
V 16003-110-2	1340	110,00	4191963	D	37.424,-

Grupo de produto: PG6

Wilo-Zeox FIRST H					
Modelo	Peso bruto	Potência nominal do motor	Ref.		EUR
	<i>m</i> kg	<i>P₂</i> kW			
H 3202-9-2	161	9,00	4191739	D	17.638,-
H 3202-7,5-2	161	7,50	4191740	D	17.318,-
H 3202-5,5-2	161	5,50	4191741	D	17.161,-
H 3203-15-2	179	15,00	4191742	D	19.198,-
H 3203-11-2	178	11,00	4191743	D	18.978,-
H 3203-9-2	173	9,00	4191744	D	18.375,-
H 3203-7,5-2	173	7,50	4191745	D	18.054,-
H 3204-18,5-2	189	18,50	4191746	D	20.306,-
H 3204-15-2	191	15,00	4191747	D	19.934,-
H 3204-11-2	191	11,00	4191748	D	19.717,-
H 3204-9-2	192	9,00	4191749	D	19.115,-
H 3205-22-2	207	22,00	4191750	D	22.150,-
H 3205-18,5-2	207	18,50	4191751	D	21.250,-
H 3205-15-2	207	15,00	4191752	D	20.880,-
H 3205-11-2	207	11,00	4191753	D	20.662,-
H 3206-30-2	491	30,00	4191754	D	24.238,-
H 3206-22-2	415	22,00	4191755	D	22.309,-
H 3206-18,5-2	374	18,50	4191756	D	21.439,-
H 3206-15-2	344	15,00	4191757	D	20.909,-
H 3207-30-2	510	30,00	4191758	D	24.767,-
H 3207-22-2	427	22,00	4191759	D	23.051,-
H 3207-18,5-2	586	18,50	4191760	D	22.177,-
H 3207-15-2	368	15,00	4191761	D	21.806,-
H 3208-37-2	543	37,00	4191762	D	25.791,-
H 3208-30-2	521	30,00	4191763	D	25.502,-

Grupo de produto: PG6

Wilo-Zeox FIRST H					
Modelo	Peso bruto	Potência nominal do motor		Ref.	
		<i>m</i> kg	<i>P₂</i> kW		EUR
H 3208-22-2	446	22,00	4191764	D	23.797,-
H 3208-18,5-2	405	18,50	4191765	D	22.996,-
H 3209-37-2	555	37,00	4191766	D	26.527,-
H 3209-30-2	533	30,00	4191767	D	26.240,-
H 3209-22-2	457	22,00	4191768	D	24.536,-
H 3209-18,5-2	388	18,50	4191769	D	23.735,-
H 3210-45-2	685	45,00	4191770	D	31.142,-
H 3210-37-2	574	37,00	4191771	D	28.104,-
H 3210-30-2	552	30,00	4191772	D	27.819,-
H 3210-22-2	469	22,00	4191773	D	25.273,-
H 3211-45-2	746	45,00	4191774	D	31.881,-
H 3211-37-2	585	37,00	4191775	D	28.845,-
H 3211-30-2	545	30,00	4191776	D	28.557,-
H 3211-22-2	488	22,00	4191777	D	26.630,-
H 3212-55-2	838	55,00	4191778	D	34.113,-
H 3212-45-2	758	45,00	4191779	D	33.551,-
H 3212-37-2	597	37,00	4191780	D	29.582,-
H 3212-30-2	575	30,00	4191781	D	29.296,-
H 3213-55-2	851	55,00	4191782	D	35.787,-
H 3213-45-2	769	45,00	4191783	D	33.358,-
H 3213-37-2	608	37,00	4191784	D	30.322,-
H 3213-30-2	586	30,00	4191785	D	30.035,-
H 4202-15-2	160	15,00	4191786	D	18.510,-
H 4202-11-2	160	11,00	4191787	D	18.295,-
H 4202-9-2	161	9,00	4191788	D	17.693,-
H 4202-7,5-2	161	7,50	4191789	D	17.371,-
H 4203-18,5-2	179	18,50	4191790	D	19.645,-
H 4203-15-2	179	15,00	4191791	D	19.274,-
H 4203-11-2	178	11,00	4191792	D	19.056,-
H 4203-9-2	173	9,00	4191793	D	18.455,-
H 4204-30-2	484	30,00	4191794	D	23.422,-
H 4204-22-2	410	22,00	4191795	D	21.313,-
H 4204-18,5-2	374	18,50	4191796	D	20.415,-
H 4204-15-2	353	15,00	4191797	D	20.040,-
H 4205-30-2	514	30,00	4191798	D	24.344,-
H 4205-22-2	433	22,00	4191799	D	22.288,-
H 4205-18,5-2	397	18,50	4191800	D	21.384,-
H 4205-15-2	372	15,00	4191801	D	21.011,-
H 4206-37-2	513	37,00	4191802	D	25.393,-
H 4206-30-2	491	30,00	4191803	D	25.103,-
H 4206-22-2	415	22,00	4191804	D	23.176,-
H 4206-18,5-2	374	18,50	4191805	D	22.305,-
H 4207-45-2	691	45,00	4191806	D	28.515,-
H 4207-37-2	532	37,00	4191807	D	25.239,-
H 4207-30-2	510	30,00	4191808	D	24.974,-

☞ = S - em stock ; A - aprox 2 semanas ; B - aprox 3 semanas ; C - aprox 4 semanas ; D - sob consulta
Reservado ao direito de introduzir modificações, para mais informação técnica consulte os nossos catálogos.

Wilo-Zeox FIRST H						
Modelo	Peso bruto		Potência nominal do motor	Ref.		EUR
		<i>m</i> kg	<i>P₂</i> kW			
H 4207-22-2	427		22,00	4191809	D	23.232,-
H 4208-55-2	791		55,00	4191810	D	31.374,-
H 4208-45-2	703		45,00	4191811	D	29.285,-
H 4208-37-2	543		37,00	4191812	D	26.008,-
H 4208-30-2	543		30,00	4191813	D	25.744,-
H 4209-55-2	803		55,00	4191814	D	32.137,-
H 4209-45-2	722		45,00	4191815	D	30.643,-
H 4209-37-2	555		37,00	4191816	D	26.770,-
H 4209-30-2	533		30,00	4191817	D	26.509,-
H 4210-75-2	1090		75,00	4191818	D	38.243,-
H 4210-55-2	814		55,00	4191819	D	32.900,-
H 4210-45-2	685		45,00	4191820	D	31.407,-
H 4210-37-2	574		37,00	4191821	D	28.371,-
H 4211-75-2	1122		75,00	4191822	D	39.007,-
H 4211-55-2	826		55,00	4191823	D	33.665,-
H 4211-45-2	746		45,00	4191824	D	32.169,-
H 4211-37-2	585		37,00	4191825	D	29.137,-
H 4212-75-2	1133		75,00	4191826	D	39.771,-
H 4212-55-2	838		55,00	4191827	D	34.431,-
H 4212-45-2	758		45,00	4191828	D	33.871,-
H 4212-37-2	597		37,00	4191829	D	29.903,-
H 6002-30-2	443		30,00	4191830	D	22.463,-
H 6002-22-2	373		22,00	4191831	D	20.508,-
H 6002-18,5-2	337		18,50	4191832	D	19.527,-
H 6003-45-2	666		45,00	4191833	D	26.327,-
H 6003-37-2	511		37,00	4191834	D	23.293,-
H 6003-30-2	489		30,00	4191835	D	23.005,-
H 6003-22-2	405		22,00	4191836	D	20.866,-
H 6004-55-2	783		55,00	4191837	D	29.104,-
H 6004-45-2	697		45,00	4191838	D	27.590,-
H 6004-37-3	542		37,00	4191839	D	25.587,-
H 6005-75-2	1075		75,00	4191840	D	35.074,-
H 6005-55-2	801		55,00	4191841	D	30.211,-
H 6005-45-2	723		45,00	4191842	D	28.712,-
H 6006-90-2	1142		90,00	4191843	D	37.355,-
H 6006-75-2	1109		75,00	4191844	D	36.335,-
H 6006-55-2	831		55,00	4191845	D	31.930,-
H 6007-110-2	1411		110,00	4191846	D	42.026,-
H 6007-90-2	1160		90,00	4191847	D	38.463,-
H 6007-75-2	1128		75,00	4191848	D	37.442,-
H 6008-110-2	1430		110,00	4191849	D	43.137,-
H 6008-90-2	1180		90,00	4191850	D	39.570,-
H 6008-75-2	1147		75,00	4191851	D	38.551,-
H 6009-132-2	1541		132,00	4191852	D	46.859,-
H 6009-110-2	1448		110,00	4191853	D	44.240,-
H 6009-90-2	1213		90,00	4191854	D	41.615,-

Grupo de produto: PG6

Wilo-Zeox FIRST H						
Modelo	Peso bruto	Potência nominal do motor	Ref.			
	<i>m</i> kg	<i>P₂</i> kW				
					EUR	
H 6009-75-2	1181	75,00	4191855	D		40.595,-
H 9002-37-2	459	37,00	4191856	D		22.903,-
H 9002-30-2	443	30,00	4191857	D		22.641,-
H 9002-22-2	373	22,00	4191858	D		20.689,-
H 9003-55-2	755	55,00	4191859	D		28.245,-
H 9003-45-2	666	45,00	4191860	D		26.594,-
H 9003-37-2	511	37,00	4191861	D		23.560,-
H 9003-30-2	489	30,00	4191862	D		23.298,-
H 9004-75-2	1061	75,00	4191863	D		33.335,-
H 9004-55-2	783	55,00	4191864	D		29.456,-
H 9004-45-2	697	45,00	4191865	D		27.942,-
H 9004-37-2	542	37,00	4191866	D		24.910,-
H 9005-90-2	1118	90,00	4191867	D		36.691,-
H 9005-75-2	1075	75,00	4191868	D		35.514,-
H 9005-55-2	801	55,00	4191869	D		30.656,-
H 9006-110-2	1392	110,00	4191870	D		40.516,-
H 9006-90-2	1142	90,00	4191871	D		37.885,-
H 9006-75-2	1109	75,00	4191872	D		36.867,-
H 9007-132-2	1503	132,00	4191873	D		45.265,-
H 9007-110-2	1411	110,00	4191874	D		42.644,-
H 9007-90-2	1160	90,00	4191875	D		39.081,-
H 9007-75-2	1128	75,00	4191876	D		38.066,-
H 9008-160-2	1647	160,00	4191877	D		52.938,-
H 9008-132-2	1522	132,00	4191878	D		46.465,-
H 9008-110-2	1430	110,00	4191879	D		43.847,-
H 9008-90-2	1180	90,00	4191880	D		40.278,-
H 12002-75-2	1126	75,00	4191881	D		35.390,-
H 12002-55-2	853	55,00	4191882	D		30.306,-
H 12002-45-2	627	45,00	4191883	D		29.016,-
H 12003-110-2	1438	110,00	4191884	D		40.724,-
H 12003-90-2	1205	90,00	4191885	D		38.104,-
H 12003-75-2	1172	75,00	4191886	D		37.082,-
H 12004-160-2	1689	160,00	4191887	D		52.298,-
H 12004-132-2	1567	132,00	4191888	D		45.815,-
H 12004-110-2	1475	110,00	4191889	D		43.195,-
H 12004-90-2	1052	90,00	4191890	D		39.639,-
H 12005-200-2	1962	200,00	4191891	D		71.077,-
H 12005-160-2	1726	160,00	4191892	D		53.841,-
H 12005-132-2	1604	132,00	4191893	D		47.464,-
H 12005-110-2	1470	110,00	4191894	D		44.738,-
H 12006-250-2	2340	250,00	4191895	D		83.620,-
H 12006-200-2	1962	200,00	4191896	D		72.616,-
H 12006-160-2	1775	160,00	4191897	D		55.378,-
H 12006-132-2	1605	132,00	4191898	D		49.001,-
H 16002-110-2	1401	110,00	4191899	D		39.552,-
H 16002-90-2	1159	90,00	4191900	D		36.664,-

 = S - em stock ; A - aprox 2 semanas ; B - aprox 3 semanas ; C - aprox 4 semanas ; D - sob consulta
Reservado ao direito de introduzir modificações, para mais informação técnica consulte os nossos catálogos.

Wilo-Zeox FIRST H						
Modelo	Peso bruto		Potência nominal do motor	Ref.		
	m kg		P_2 kW			EUR
H 16002-75-2	1126		75,00	4191901	D	35.646,-
H 16002-55-2	853		55,00	4191902	D	30.562,-
H 16003-160-2	1652		160,00	4191903	D	50.262,-
H 16003-132-2	1530		132,00	4191904	D	43.634,-
H 16003-110-2	1438		110,00	4191905	D	41.016,-
H 16003-90-2	1205		90,00	4191906	D	38.391,-
H 16003-75-2	1172		75,00	4191907	D	37.374,-
H 16004-200-2	1876		200,00	4191908	D	69.861,-
H 16004-160-2	1689		160,00	4191909	D	52.626,-
H 16004-132-2	1567		132,00	4191910	D	46.140,-
H 16004-110-2	1475		110,00	4191911	D	43.521,-
H 16005-250-2	2350		250,00	4191912	D	82.438,-
H 16005-200-2	1962		200,00	4191913	D	71.433,-
H 16005-160-2	1726		160,00	4191914	D	54.196,-
H 16005-132-2	1604		132,00	4191915	D	47.822,-
H 16006-315-2	2765		315,00	4191916	D	94.842,-
H 16006-250-2	2340		250,00	4191917	D	84.009,-
H 16006-200-2	1962		200,00	4191918	D	73.003,-
H 16006-160-2	1775		160,00	4191919	D	55.767,-
H 20002-160-2	2011		160,00	4191920	D	69.182,-
H 20002-132-2	1925		132,00	4191921	D	62.971,-
H 20002-110-2	1827		110,00	4191922	D	60.329,-
H 20002-90-2	630		90,00	4191923	D	53.560,-
H 20003-250-2	2497		250,00	4191924	D	98.623,-
H 20003-200-2	2272		200,00	4191925	D	91.487,-
H 20003-160-2	2085		160,00	4191926	D	74.247,-
H 24002-200-2	2198		200,00	4191927	D	87.306,-
H 24002-160-2	2011		160,00	4191928	D	70.065,-
H 24002-132-2	1925		132,00	4191929	D	63.899,-
H 24003-315-2	2870		315,00	4191930	D	110.787,-
H 24003-250-2	2497		250,00	4191931	D	99.953,-
H 24003-200-2	2272		200,00	4191932	D	92.819,-
H 28002-200-2	2198		200,00	4191933	D	88.190,-
H 28002-160-2	2011		160,00	4191934	D	70.954,-
H 28002-132-2	1925		132,00	4191935	D	64.747,-
H 28003-315-2	2870		315,00	4191936	D	112.117,-
H 28003-250-2	2497		250,00	4191937	D	101.281,-
H 28003-200-2	2272		200,00	4191938	D	94.145,-

Grupo de produto: PG14

Acessórios para as bombas centrífugas de alta pressão					
Tipo	Descrição	Ref.		EUR	
Contraflanges de aço inoxidável (ovais, 2 unidades)	Kit composto por 2 contraflanges ovais com rosca interior. Composição em material 1.4301 para as bombas das séries Helix V, MVI e MVIS em PN16, inclui parafusos. As juntas em EPDM ou FKM devem ser pedidas em separado, dependendo da versão da bomba.	PN16/DN25	4016168	A	140,-
		PN16/DN32	4016169	S	147,-
		PN16/DN40	4016170	C	201,-
		PN16/DN50	4055063	D	229,-
Contraflanges de aço inoxidável (redondas, 2 unidades)	Kit composto por 2 contraflanges com rosca interior fabricadas em AISI 316L (1.4404), parafusos, porcas e juntas planas para as séries de bombas HELIX FIRS-T/V/VE/EXCEL, MVI/MVIE.	PN 25/PN 40 DN 25	4016165	B	1.260,-
		PN 25/PN 40 DN 32	4016166	D	1.681,-
		PN 25/PN 40 DN 40	4016167	B	1.841,-
		PN 16 DN 50	4038587	B	1.495,-
		PN 25/PN 40 DN 50	4038589	B	1.911,-
		PN 16 DN 65	4038592	B	2.297,-
		PN 25/PN 40 DN 65	4038594	D	2.435,-
		PN 16 DN 80	4073797	D	3.515,-
		PN 25/PN 40 DN 80	4073799	D	3.946,-
		PN 16 DN 100	4073801	D	3.986,-
Contraflanges de aço (redondas, 2 unidades)	Kit composto por 2 contraflanges para soldar, fabricadas em aço para as séries de bombas HELIX FIRST/V/VE/EXCEL, MVI/MVIE.	PN 25/PN 40 DN 100	4073803	A	4.569,-
		PN 25/PN 40 DN 25	4016162	A	184,-
		PN 25/PN 40 DN 32	4016163	C	215,-
		PN 25/PN 40 DN 40	4016164	B	261,-
		PN 16 DN 50	4038585	B	314,-
		PN 25/PN 40 DN 50	4038588	B	305,-
		PN 25/PN 40 DN 65	4038591	B	294,-
		PN 25/PN 40 DN 65	4038593	C	347,-
		PN 16 DN 80	4072534	D	336,-
		PN 25/PN 40 DN 80	4072536	C	490,-
PN 16/DN 100	4073131	C	621,-		
PN 25/PN 40 DN 100	4073716	C	1.149,-		

Grupo de produto: PG14

Acessórios para as bombas centrífugas de alta pressão					
Tipo	Descrição	Ref.		EUR	
Kit de bypass	Kit de montagem para bypass com todos os componentes necessários para as bombas das séries HELIX, Medana CV1-L e MVI até 25 bar	Helix 2,4,6,10,16 AISI304/316L	4230350	C	854,-
		Helix FIRST V 2,4,6 flange oval em fundição (PN16)	4231006	C	707,-
		Helix FIRST V 10,16 flange oval em fundição (PN16)	4230351	C	938,-
		Helix FIRST V2,4,6,10,16 flange redonda em fundição (PN25)	4230352	C	954,-
		Helix V22,36,52 AISI316L	4230274	C	684,-
		Helix V22,36,52 AISI304	4230275	C	728,-
		Helix FIRST V22,36,52	4230276	C	1.058,-
		MVI/MVIE 70, 95	4076811	C	541,-
	Kit bypass com todos os componentes necessários e manómetro de pressão para as bombas das séries HELIX, Medana CV1-L e MVI.	Helix V2,4,6,10,16 AISI304/316L	4230571	C	1.031,-
		HELIX FIRST V 2,4,6 flange oval em fundição (PN16)	4231008	C	915,-
		Helix FIRST V 10,16 flange oval em fundição (PN16)	4230572	C	922,-
		Helix FIRST V2,4,6,10,16 flange redonda em fundição (PN25)	4230573	C	1.113,-
		Helix V22,36,52 AISI316L	4230316	C	883,-
		Helix V22,36,52 AISI304	4230317	C	968,-
		Helix FIRST V22,36,52	4230318	C	1.161,-
		MVI/MVIE 70, 95	4077089	D	903,-

☞ = S - em stock ; A - aprox 2 semanas ; B - aprox 3 semanas ; C - aprox 4 semanas ; D - sob consulta
Reservado ao direito de introduzir modificações, para mais informação técnica consulte os nossos catálogos.

Acessórios para as bombas centrífugas de alta pressão						
Tipo	Descrição		Ref.		Grupo de produto	EUR
Sonda de pressão	Sensor para uma regulação totalmente automática das bombas Helix EXCEL, Helix VE, bombas MVIE, MVISe e MHIE. Sinal de controlo 4-20 mA.	0 – 6 bar	2550660	B	PG15	348,-
		0 – 10 bar	2550661	B	PG15	364,-
		0 – 16 bar	2550662	B	PG15	368,-
		0 – 25 bar	2550663	B	PG15	390,-
		0 – 40 bar	2550664	B	PG15	410,-
Kit de sonda	Para montagem dentro de um sistema de bombagem automático em função da pressão.	De 0 a 6 bar	2516555	A	PG14	458,-
		De 0 a 10 bar	2516556	A	PG14	539,-
		De 0 a 16 bar	2516557	A	PG14	546,-
		De 0 a 25 bar	2516558	A	PG14	651,-
		De 0 a 40 bar	2516559	B	PG14	688,-
Kit de montagem sonda de pressão 6 bar	Kit de montagem composto por sonda de pressão, manómetro, cabo de ligação para regulação totalmente automática das Helix EXCEL, Helix VE, bombas MVIE, MVISe e MHIE. Sinal de controlo 4-20 mA.	0-6 bar	4048063	A	PG14	481,-
Kit de montagem sonda de pressão 10 bar		0 – 10 bar	4048064	A	PG14	481,-
Kit de montagem sonda de pressão 16 bar		0 – 16 bar	4048065	D	PG14	481,-
Kit de montagem sonda de pressão 25 bar		0 – 25 bar	4048066	D	PG14	481,-
Kit sonda de pressão diferencial 0-16 bar (para bombas verticais)		Kit de montagem composto por sonda de pressão diferencial, cabo de ligação, tubo capilar em espiral e material de fixação para regulações dp-c e dp-v das bombas centrífugas de alta pressão reguladas por frequência. Sinal de controlo 4-20 mA.	0 – 16 bar	4194670	A	PG14
Kit sonda de pressão diferencial 0-25 bar (para bombas verticais)	0 – 25 bar		4194671	D	PG14	972,-
Kit sonda de pressão diferencial 0-16 bar (para bombas horizontais)	0 – 16 bar		4194672	A	PG14	972,-

Acessórios para as bombas centrífugas de alta pressão						
Tipo	Descrição		Ref.		Grupo de produto	EUR
Placa de suporte	Placa para suporte e amortecimento das vibrações das bombas das séries FIRST/V/VE/EXCEL com uma potência de motor até 5,5 kW.	-	4157154	A	PG14	571,-

Dispositivo de disparo de PTC para bombas de rotor seco						
Tipo	Descrição		Ref.		Grupo de produto	EUR
Relé de disparo de termistor PTC	Dispositivo de disparo para instalação em quadro para todas as bombas das séries IPL/DPL, IL/DL, IPH-O/W, IPS, IP-Z, BAC, BL, Helix e MVI equipadas com termistores PTC.	Para montagem em quadro elétrico (1 relé necessário por motor).	509275993	A	PG14	205,-
Termistor	Para bombas da série Helix V, MVI com motor trifásico (3 unidades).	Valor adicional.	-	D	PG14	∞

Grupo de produto: PG14

Módulo CIF						
Modelo	Descrição		Ref.		Grupo de produto	EUR
Módulo CIF LON TP/FT-10	Módulo inserível de instalação posterior para os modelos de bomba Wilo-Stratos MAXO/Stratos MAXO-Z/Stratos MAXO-D, Stratos GIGA2.0-I, Stratos GIGA2.0-D, Yonos GIGA2.0-I/-D, Helix VE2.0 e Medana CH3-LE. Interface digital em Série LON para ligação à automatização de edifícios através de redes LONWorks. Protocolo LONTalk e conformidade LONMark.		2190370	A	PG14	468,-

Grupo de produto: PG14

Módulo CIF				
Modelo	Descrição	Ref.		EUR
Módulo CIF BACnet MS/TP	Módulo inserível de instalação posterior para os modelos de bomba Wilo-Stratos MAXO/Stratos MAXO-Z/Stratos MAXO-D, Stratos GIGA2.0-I, Stratos GIGA2.0-D, Yonos GIGA2.0-I/-D, Helix VE2.0 e Medana CH3-LE. Interface digital na Série BACnet MS/TP Master para ligação à automatização de edifícios através de um sistema BUS RS485. Protocolo de acordo com o padrão BACnet (ISO 16484-5)	2190367	S	468,-
Módulo CIF Modbus RTU	Módulo inserível de instalação posterior para os modelos de bomba Wilo-Stratos MAXO/Stratos MAXO-Z/Stratos MAXO-D, Stratos GIGA2.0-I, Stratos GIGA2.0-D, Yonos GIGA2.0-I/-D, Helix VE2.0 e Medana CH3-LE. Interface digital em Série Modbus RTU para ligação à automatização de edifícios através de um sistema BUS RS485. Protocolo "Modbus over Serial Line" de acordo com Modbus-IDA V 1.02.	2190368	S	468,-
Módulo CIF CANopen	Módulo inserível de instalação posterior para os modelos de bomba Wilo-Stratos MAXO/Stratos MAXO-Z/Stratos MAXO-D, Stratos GIGA2.0-I, Stratos GIGA2.0-D, Yonos GIGA2.0-I/-D, Helix VE2.0 e Medana CH3-LE. Interface digital em Série CAN para ligação à automatização de edifícios através de um sistema BUS CAN. Protocolo conforme o padrão CANopen (EN50325-4)	2190369	A	324,-
Módulo CIF PLR	Módulo inserível de instalação posterior para os modelos de bomba Wilo-Stratos MAXO/Stratos MAXO-Z/Stratos MAXO-D, Stratos GIGA2.0-I, Stratos GIGA2.0-D, Yonos GIGA2.0-I/-D, Helix VE2.0 e Medana CH3-LE. Interface digital em Série PLR para ligação à automatização de edifícios através de um conversor de interface Wilo ou de um módulo de acoplamento específico da empresa	2190371	A	220,-
Módulo CIF Ethernet	Módulo inserível para produtos compatíveis com módulos CIF como Wilo-Stratos MAXO/Stratos MAXO-Z/Stratos MAXO-D, Stratos GIGA2.0-I, Stratos GIGA2.0-D, Yonos GIGA2.0-I/-D, Helix VE2.0 e Medana CH3-LE. Interface digital para ligação à automatização de edifícios através de Ethernet. Protocolo Modbus TCP e protocolo BACnet IP (configurável)	2211408	S	838,-

Grupo de produto: PG14

Wilo-Módulo IF para bomba electrónica de rotor seco				
Tipo	Descrição	Ref.		EUR
Módulo IF LON	Módulo de encaixe reequipável para bombas dos tipos Wilo-Stratos GIGA, Stratos GIGA B, Stratos GIGA-D, VeroLine-IP-E, VeroTwin-DP-E, CronoLine-IL-E, CronoTwin-DL-E, CronoBloc-BL-E, Wilo-Helix EXCEL, Wilo-Economy MHIE, Wilo-Multivert MVIE, Wilo-Multivert MVISE e Wilo-Helix VE. Interface série digital LON para ligação à Gestão Técnica Centralizada GTC através de redes LONWorks: protocolo LONTalk e conformidade LONMark. Indicações: O software da bomba deve ser compatível (para mais informações, consulte o sítio Web da Wilo ou contacte a sucursal Wilo mais próxima).	2022530	S	451,-
Módulo IF CANopen	Módulo de encaixe reequipável para os tipos de bomba Wilo-Stratos GIGA, Stratos GIGA B, Stratos GIGA-D, VeroLine-IP-E, VeroTwin-DP-E, CronoLine-IL-E, CronoTwin-DL-E, CronoBloc-BL-E, Wilo-Helix EXCEL, Wilo-Economy MHIE, Wilo-Multivert MVIE, Wilo-Multivert MVISE e Wilo-Helix VE. Interface CAN de série digital para ligação à Gestão Técnica Centralizada (CTM) através de um sistema CAN BUS. Protocolo de acordo com a norma CANopen (EN50325-4). Nota: O software da bomba tem de ser compatível (para mais informações, consulte o sítio Web da Wilo ou contacte a sucursal Wilo mais próxima).	2085044	A	324,-
Módulo IF Modbus RTU	Módulo de encaixe reequipável para os tipos de bomba Wilo-Stratos GIGA, Stratos GIGA B, Stratos GIGA-D, VeroLine-IP-E, VeroTwin-DP-E, CronoLine-IL-E, CronoTwin-DL-E, CronoBloc-BL-E, Wilo-Helix EXCEL, Wilo-Economy MHIE, Wilo-Multivert MVIE, Wilo-Multivert MVISE e Wilo-Helix VE. Interface digital em série Modbus RTU para ligação à Gestão Técnica Centralizada GTC através do sistema BUS RS485. Protocolo "Modbus over Serial Line" de acordo com Modbus-IDA V 1.02 Nota: O software da bomba tem de ser compatível (para mais informações, consulte o sítio Web da Wilo ou contacte a sucursal Wilo mais próxima).	2097809	S	379,-
Módulo IF BACnet MS/TP	Módulo de encaixe reequipável para os tipos de bomba Wilo-Stratos GIGA, Stratos GIGA B, Stratos GIGA-D, VeroLine-IP-E, VeroTwin-DP-E, CronoLine-IL-E, CronoTwin-DL-E, CronoBloc-BL-E, Wilo-Helix EXCEL, Wilo-Economy MHIE, Wilo-Multivert MVIE, Wilo-Multivert MVISE e Wilo-Helix VE. Interface digital na série BACnet MS/TP Master para ligação à Gestão Técnica Centralizada GTC através do sistema de bus RS485. Protocolo de acordo com a norma BACnet (ISO 16484-5). Indicações: O software da bomba deve ser compatível (para mais informações, consulte o site da Wilo ou contacte a sucursal Wilo mais próxima).	2097811	S	379,-
Módulo IF Smart	Módulo de encaixe para alargar as possibilidades de comunicação dos modelos de bombas Wilo-Stratos GIGA, Stratos GIGA B, Stratos GIGA-D, VeroLine-IP-E, VeroTwin-DP-E, CronoLine-IL-E, CronoTwin-DL-E, CronoBloc-BL-E, Yonos GIGA-N, Wilo-Helix EXCEL, Wilo-Economy MHIE, Wilo-Multivert MVIE, Wilo-Multivert MVISE e Wilo-Helix VE utilizando as funções Wilo-Smart Connect que podem ser utilizadas através de Bluetooth e Wilo Net.	2197102	S	475,-

☞ S - em stock ; A - aprox 2 semanas ; B - aprox 3 semanas ; C - aprox 4 semanas ; D - sob consulta
Reservado ao direito de introduzir modificações, para mais informação técnica consulte os nossos catálogos.

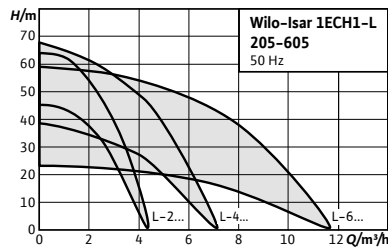

Designação

Exemplo:	Wilo-Isar 1ECH1-L-404
Isar	Central de abastecimento
1	Número de bombas
E	Com conversor de frequência
CH1-L	Série de bombas Medana CH1-L
4	Caudal nominal [m³/h] da bomba simples
04	Número de impulsos da bomba

Acessórios

Para grupos de pressão
Serviços de comissionamento e manutenção

Página

462
27

Wilo-Isar 1ECH1-L



Tipo

Sistema de abastecimento de água com aspiração normal e bomba centrífuga de alta pressão disposta na horizontal, para os tipos de bombas em versão de rotor seco da série Medana CH1-L, equipado com conversor de frequência.

Aplicação

- Abastecimento de água e pressurização (aprovação para água potável de acordo com a ACS, em conformidade com o UBA)
- Transporte de água potável e água de processo industrial limpa
- Irrigação e pulverização
- Reutilização de águas pluviais

Incluído

- 1 bomba da série Medana CH1-L com 1 Electronic-Control (cabo de alimentação de 1,3 m, dispositivo de afluxo integrado)
- 1 ligação rotativa
- Manual de instalação e funcionamento para a bomba e o aparelho de controlo

Características especiais/vantagens do produto

- Longa vida útil graças ao sistema hidráulico em aço inoxidável resistente à corrosão
- Elevada segurança no funcionamento graças ao comando automático através do aparelho de controlo com conversor de frequência "Electronic-Control" e proteção totalmente automática contra sobretensão, temperatura excessiva, funcionamento a seco e muito mais.
- Programação e regulação simples através do visor com indicação de texto corrido
- Funcionamento eficiente graças ao motor regulado através do número de rotações
- Cumpre os elevados requisitos de higiene para água de processo industrial e água potável; em conformidade com UBA e com a certificação ACS
- Arranque simples graças à construção pré-montada

Grupo de produto: PG5

Wilo-Isar 1ECH1-L (3~400 V)

	Lado de aspiração	Lado de pressão	Pressão de funcionamento máx.	Ref.		EUR
	<i>DN_s</i>	<i>DN_d</i>	<i>p (bar)</i>			
Isar 1ECH1-L-205	Rp 1	Rp 1	10	4264969	C	1.842,-
Isar 1ECH1-L-207	Rp 1	Rp 1	10	4264970	C	2.076,-
Isar 1ECH1-L-404	Rp 1	Rp 1	10	4264971	C	1.846,-
Isar 1ECH1-L-406	Rp 1	Rp 1	10	4264972	C	2.053,-
Isar 1ECH1-L-407	Rp 1	Rp 1	10	4264973	C	2.227,-
Isar 1ECH1-L-602	Rp 1	Rp 1	10	4264974	C	1.839,-
Isar 1ECH1-L-605	Rp 1	Rp 1	10	4264976	C	2.356,-
Isar 1ECH1-L-604	Rp 1	Rp 1	10	4264975	C	2.144,-



Acessórios	Página
Para grupos de pressão	462
Serviços de comissionamento e manutenção	27

Designação

Exemplo:

Isar

MOD

H

1

E

1

CH3-L

2

04

-EM

-HS

Wilo-Isar MODH1-E-1-CH3-LE 204-HS

Central de abastecimento multicelular

Série de uso comercial

Central de abastecimento com bombas horizontais

Nível de produto (1 = nível básico, 3 = nível standard, 5 = nível premium)

Controlo eletrónico de frequência

Número de bombas

Série de bombas

Caudal nominal (m³/h) por bomba

Número de impulsores da bomba

Monofásico (nada - Trifásico)

Com interruptor principal

Wilo-Isar MODH1-E-1



Tipo

Central de abastecimento com 1 bomba centrífuga de alta pressão em aço inoxidável com aspiração normal

Aplicação

- Abastecimento de água e pressurização totalmente automáticos no modo de entrada, na alimentação a partir da rede pública ou de um tanque, para aplicação privada, comercial, industrial e municipal (p. ex.: edifícios residenciais, de escritórios, administrativos, hotéis, hospitais, instalações industriais e oficinas, empresas de abastecimento de água).
- Para o transporte de água potável, água do processo, água de refrigeração ou outros tipos de água de processo industrial que não ataquem química nem mecanicamente os materiais utilizados e que não apresentem componentes abrasivos ou fibrosos.

Incluído

- Central de abastecimento em estado pronto para conexão, montada na fábrica e testada quanto ao funcionamento e à estanqueidade
- Manual de instalação e funcionamento
- Protocolo de teste da fábrica

Características especiais/vantagens do produto

- Sistema compacto com uma bomba centrífuga multicelular de alta pressão em aço inoxidável da série Medana CH3-LE com conversores de frequência arrefecidos a ar integrados com uma vasta gama de regulação
- Altamente eficiente graças à classe de eficiência IE5 e à pressão diferencial variável $\Delta p-v$
- Fácil instalação e operação devido ao visor a cores com texto corrido, navegação simples e regulação através do botão rotativo
- Elevada segurança no funcionamento graças às funções de segurança integradas, como a proteção contra funcionamento em seco (WMS)
- Rápida integração na gestão técnica centralizada com módulos CIF opcionais
- As peças em contacto com fluídos são adequadas para utilizações para água potável.

Grupo de produto: PG6

Wilo-Isar MODH1-E-1 (3~400 V)					
	Lado de aspiração	Lado de pressão:	Ref.		EUR
	<i>DN_s</i>	<i>DN_d</i>			
ISAR MODH1-E-1-CH3-LE-204-HS	G 1¼	G 1¼	4258889	C	5.412,-
ISAR MODH1-E-1-CH3-LE-205-HS	G 1¼	G 1¼	4258890	C	5.603,-
ISAR MODH1-E-1-CH3-LE-207-HS	G 1¼	G 1¼	4258891	C	5.924,-
ISAR MODH1-E-1-CH3-LE-403-HS	G 1¼	G 1¼	4258892	C	5.436,-
ISAR MODH1-E-1-CH3-LE-404-HS	G 1¼	G 1¼	4258893	C	5.557,-
ISAR MODH1-E-1-CH3-LE-406-HS	G 1¼	G 1¼	4258894	C	5.999,-
ISAR MODH1-E-1-CH3-LE-407-HS	G 1¼	G 1¼	4258895	C	6.111,-
ISAR MODH1-E-1-CH3-LE-602-HS	G 1½	G 1¼	4258896	C	5.374,-
ISAR MODH1-E-1-CH3-LE-603-HS	G 1½	G 1¼	4258897	C	5.939,-
ISAR MODH1-E-1-CH3-LE-605-HS	G 1½	G 1¼	4258898	C	6.172,-
ISAR MODH1-E-1-CH3-LE-1002-HS	G 2	G 1½	4258900	C	6.042,-
ISAR MODH1-E-1-CH3-LE-1004-HS	G 2	G 1½	4258901	C	6.371,-
ISAR MODH1-E-1-CH3-LE-1005-HS	G 2	G 1½	4258902	C	6.559,-
ISAR MODH1-E-1-CH3-LE-1603-HS	G 2	G 2	4258903	C	7.628,-
ISAR MODH1-E-1-CH3-LE-1604-HS	G 2	G 2	4258904	C	7.713,-

Grupo de produto: PG6

Wilo-Isar MODH1-E-1 (1~230 V)					
	Lado de aspiração	Lado de pressão:	Ref.		EUR
	<i>DN_s</i>	<i>DN_d</i>			
ISAR MODH1-E-1-CH3-LE-204-EM-HS	G 1¼	G 1¼	4258915	C	5.159,-
ISAR MODH1-E-1-CH3-LE-207-EM-HS	G 1¼	G 1¼	4258916	C	5.564,-
ISAR MODH1-E-1-CH3-LE-403-EM-HS	G 1¼	G 1¼	4258917	C	5.166,-
ISAR MODH1-E-1-CH3-LE-406-EM-HS	G 1¼	G 1¼	4258918	C	5.563,-
ISAR MODH1-E-1-CH3-LE-407-EM-HS	G 1¼	G 1¼	4258919	C	5.826,-
ISAR MODH1-E-1-CH3-LE-603-EM-HS	G 1½	G 1¼	4258920	C	5.504,-
ISAR MODH1-E-1-CH3-LE-604-EM-HS	G 1½	G 1¼	4258921	C	5.720,-
ISAR MODH1-E-1-CH3-LE-1002-EM-HS	G 2	G 1½	4258922	C	5.707,-
ISAR MODH1-E-1-CH3-LE-1003-EM-HS	G 2	G 1½	4258923	C	5.927,-
ISAR MODH1-E-1-CH3-LE-1602-EM-HS	G 2	G 2	4258924	C	7.026,-

 = S – em stock ; A – aprox 2 semanas ; B – aprox 3 semanas ; C – aprox 4 semanas ; D – sob consulta
Reservado ao direito de introduzir modificações, para mais informação técnica consulte os nossos catálogos.

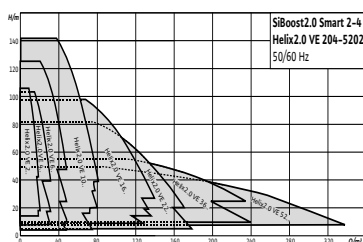

Designação

Exemplo: **Wilo-SiBoost2.0 Smart 1 Helix VE606-HS**
SiBoost2.0 Smart Grupo de pressão compacto com regulação de velocidade integrada
1 Número de bombas
Helix VE Série de bombas Helix2.0 VE
6 Caudal nominal (m³/h)
06 Número de impulsos
-HS Com interruptor principal

Acessórios

Para grupos de pressão
 Serviços de comissionamento e manutenção

Página

462
 27

Wilo-SiBoost2.0 Smart 1 Helix VE

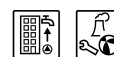

Tipo

Sistema de abastecimento de água altamente eficiente em estado pronto para conexão com uma bomba centrífuga de alta pressão vertical de aço inoxidável com aspiração normal da série Helix2.0 VE, equipado com conversores de frequência integrados arrefecidos a ar.

Aplicação

- Abastecimento de água e pressurização totalmente automáticos no modo de entrada, na alimentação a partir da rede pública ou de um tanque, para aplicações privadas, comerciais, industriais e municipais (deve ser prevista uma bomba de reserva conforme os requisitos das normas DIN 1988 e DIN EN 806).
- Os fluídos admissíveis são as águas que não ataquem química nem mecanicamente os materiais utilizados e que não contêm componentes abrasivos ou fibrosos.

Incluído

- Central de abastecimento em estado pronto para conexão montada pela fábrica e testada quanto ao funcionamento e estanqueidade
- Manual de instalação e funcionamento
- Protocolo de teste da fábrica

Características especiais/vantagens do produto

- Sistema robusto com bomba centrífuga de alta pressão em aço inoxidável da série Helix2.0 VE, com conversor de frequência integrado com uma largura de banda de controlo
- Poupança de energia através da tecnologia de motor EC IE5 e sistema global com otimização de perdas de pressão
- Acionamento simples graças ao guia de menu claro no visor a cores e ao botão rotativo
- Aumento de pressão conforme necessário com o modo de controlo adicional p-v
- Elevada fiabilidade devido a funções de proteção integradas e deteção de falta de água (proteção contra funcionamento em seco)
- Pronto para integração na gestão técnica centralizada através do módulo CIF opcional e da comunicação alargada opcional através do Wilo-Gateway
- Adequação da água potável para todos os componentes em contacto com o fluído

☞ = S - em stock ; A - aprox 2 semanas ; B - aprox 3 semanas ; C - aprox 4 semanas ; D - sob consulta
 Reservado ao direito de introduzir modificações, para mais informação técnica consulte os nossos catálogos.

Grupo de produto: PG6

Wilo-SiBoost2.0 Smart 1 Helix VE

SiBoost2.0 Smart 1 Helix VE

	Lado de aspiração	Lado de pressão:	System output	Pressão de funcionamento máx.	Peso bruto aprox.	Ref.		
	DN _s	DN _d	Q m ³ /h	p bar	m kg			EUR
SiBoost2.0 Smart 1HELIX VE204-HS	G 1	G 1	4,5	16	67	4258685	D	5.772,-
SiBoost2.0 Smart 1HELIX VE206-HS	G 1	G 1	4,5	16	69	4258686	D	6.033,-
SiBoost2.0 Smart 1HELIX VE208-HS	G 1	G 1	4,5	16	71	4258687	D	6.220,-
SiBoost2.0 Smart 1HELIX VE211-HS	G 1	G 1	4,5	16	75	4258688	D	6.756,-
SiBoost2.0 Smart 1HELIX VE403-HS	G 1	G 1	8	16	67	4258689	D	6.045,-
SiBoost2.0 Smart 1HELIX VE404-HS	G 1	G 1	8	16	68	4258690	D	6.253,-
SiBoost2.0 Smart 1HELIX VE405-HS	G 1	G 1	8	16	70	4258691	D	6.428,-
SiBoost2.0 Smart 1HELIX VE407-HS	G 1	G 1	8	16	73	4258692	D	6.763,-
SiBoost2.0 Smart 1HELIX VE410-HS	G 1	G 1	8	16	76	4258693	D	7.134,-
SiBoost2.0 Smart 1HELIX VE602-HS	G 1¼	G 1¼	12	16	68	4258694	D	6.151,-
SiBoost2.0 Smart 1HELIX VE603-HS	G 1¼	G 1¼	12	16	70	4258695	D	6.336,-
SiBoost2.0 Smart 1HELIX VE604-HS	G 1¼	G 1¼	12	16	73	4258696	D	6.687,-
SiBoost2.0 Smart 1HELIX VE606-HS	G 1¼	G 1¼	12	16	76	4258697	D	6.909,-
SiBoost2.0 Smart 1HELIX VE608-HS	G 1¼	G 1¼	12	16	79	4258698	D	7.432,-
SiBoost2.0 Smart 1HELIX VE611-HS	G 1¼	G 1¼	12	16	83	4258699	D	7.843,-
SiBoost2.0 Smart 1HELIX VE1002-HS	G 1½	G 1½	20	16	73	4258700	D	6.878,-
SiBoost2.0 Smart 1HELIX VE1003-HS	G 1½	G 1½	20	16	76	4258701	D	7.303,-
SiBoost2.0 Smart 1HELIX VE1004-HS	G 1½	G 1½	20	16	79	4258702	D	7.535,-
SiBoost2.0 Smart 1HELIX VE1005-HS	G 1½	G 1½	20	16	81	4258703	D	7.928,-
SiBoost2.0 Smart 1HELIX VE1006-HS	G 1½	G 1½	20	16	83	4258704	D	8.188,-
SiBoost2.0 Smart 1HELIX VE1602-HS	G 2	G 2	31	16	89	4258707	D	7.699,-
SiBoost2.0 Smart 1HELIX VE1603/3kW-HS	G 2	G 2	31	16	92	4258708	D	8.150,-
SiBoost2.0 Smart 1HELIX VE1603/4kW-HS	G 2	G 2	31	16	93	4258709	D	8.262,-
SiBoost2.0 Smart 1HELIX VE1605-HS	G 2	G 2	31	16	131	4258710	D	11.395,-
SiBoost2.0 Smart 1HELIX VE1606-HS	G 2	G 2	31	16	132	4259114	D	11.995,-
SiBoost2.0 Smart 1HELIX VE2202/3kW-HS	DN 50	DN 50	40	16	130	4258813	D	10.468,-
SiBoost2.0 Smart 1HELIX VE2202/4kW-HS	DN 50	DN 50	40	16	131	4258814	D	10.869,-
SiBoost2.0 Smart 1HELIX VE2203-HS	DN 50	DN 50	40	16	159	4258815	D	13.153,-
SiBoost2.0 Smart 1HELIX VE2204-HS	DN 50	DN 50	40	16	161	4258816	D	13.550,-

 = S - em stock ; A - aprox 2 semanas ; B - aprox 3 semanas ; C - aprox 4 semanas ; D - sob consulta
Reservado ao direito de introduzir modificações, para mais informação técnica consulte os nossos catálogos.



IE4

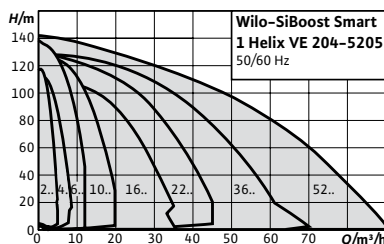

Acessórios

Para grupos de pressão
Serviços de comissionamento e manutenção

Página

462

27

Designação

Exemplo: **SiBoost Smart 1 Helix VE 204**

SiBoost Smart Série
1 Número de bombas
Helix VE Série da bomba
2 Caudal nominal (m³/h)
04 Número de impulsos

Wilo-SiBoost Smart 1 Helix VE

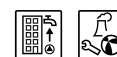

Tipo

Sistema de abastecimento de água de alta eficiência, pronto a ligar (de aspiração normal) com uma bomba centrífuga vertical de alta pressão em aço inoxidável, em versão de rotor seco da série Helix VE.

Aplicação

- Abastecimento de água, para ligação direta da rede ou ligação indireta de uma cisterna.
- Impulsão de água potável e de água para uso industrial, assim como água de refrigeração, ou para outros usos desde que não danifiquem química ou mecanicamente os materiais utilizados e que não contenham componentes abrasivos ou fibrosos.

Características especiais/vantagens do produto

- Instalação robusta com bombas centrífugas de alta pressão em aço inoxidável da série Helix VE e com variador de frequência integrado e refrigeração pelo ar.
- Sistema hidráulico de alta eficiência.
- O variador de frequência tem uma largura de banda de regulação muito ampla: de 25 a 60 Hz no máximo (dependendo do modelo).
- Proteção total do motor integrada mediante PTC.

Alimentação elétrica

3~380/400/460 V, 50/60 Hz

Incluído

- Grupo de pressão montado em fábrica, pronto a ligar, com funcionamento e estanquidade comprovados
- Instruções de instalação e de utilização

Opcionais		EUR
Tipo	Descrição	
Proteção contra falta de água (WMS)	Para ligação direta, montado na tubagem de aspiração e ligado ao variador	254,-
Interruptor geral	Montagem e cablagem na fábrica	

Grupo de produto: PG6

Wilo-SiBoost Smart 1 Helix VE

Modelo	P ₂	Ref.		EUR
	kW			
SiBoost Smart 1 Helix VE 2205	11	2540877	C	19.769,-
SiBoost Smart 1 Helix VE 3604	11	2540880	C	20.933,-
SiBoost Smart 1 Helix VE 3605	15	2540881	C	22.138,-
SiBoost Smart 1 Helix VE 5203	11	2540883	C	22.076,-
SiBoost Smart 1 Helix VE 5204	15	2540884	C	23.510,-
SiBoost Smart 1 Helix VE 5205	18,5	2540885	C	24.945,-

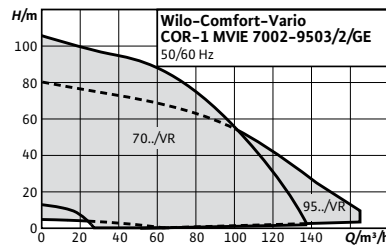

Designação

Exemplo: **Vario COR-1 MVIE 7004/2/GE**

Vario

Série

COR

Grupo de pressão compacto com regulação de velocidade integrada

1

Número de bombas

MVIE

Série da bomba

70

Caudal nominal (m³/h)

04

Número de impulsores

2

Número de impulsores retificados

GE

Sem quadro de controlo

Acessórios

Para grupos de pressão
Serviços de comissionamento e manutenção

Página

462

27

Wilo-Comfort-Vario COR-1 MVIE.../GE



Tipo

Sistema de abastecimento de água, pronto a ligar com uma bomba centrífuga de alta pressão em vertical, de aspiração normal, das séries MVIE 70 e 95, equipado com um conversor de frequência integrado e refrigerado por ar.

Aplicação

Sistemas de abastecimento de água e aumento de pressão totalmente automáticos, ligação direta à rede ou desde um depósito para aplicações privadas, comerciais, industriais e comunitárias (uma bomba de reserva está prevista segundo os requisitos das normas DIN 1988 e DIN EN 806). Os fluídos permitidos são, normalmente, águas que não contenham componentes abrasivos ou fibrosos e que não corroam química ou mecanicamente os materiais utilizados, tais como:

- Água potável (depende das homologações para o uso com água potável, por favor verifique a secção Materiais)
- Água limpa
- Água de refrigeração
- Água processada
- Água de combate a incêndio (exceto equipamentos de combate a incêndio de acordo com a DIN 14462 e com autorização da autoridade local de proteção contra incêndio)

Características especiais/vantagens do produto

- Sistema robusto com bombas multicelulares de alta pressão em aço inoxidável da série MVIE, com conversor de frequência integrado e refrigerado por ar.
- Conversor de frequência com grande largura de banda de regulação
- Proteção total do motor integrada mediante PTC.
- Detecção integrada de funcionamento em seco com desligamento automático em caso de falta de água, usando o diagrama característico de potência do sistema eletrónico de regulação do motor.

Incluído

- Grupo de pressão montado em fábrica, pronto a ligar, com funcionamento e estanquidade comprovados
- Embalagem
- Instruções de instalação e de utilização

Opcionais		
Tipo	Descrição	
Proteção contra falta de água (WMS)	Para ligação direta, montado na tubagem de aspiração e ligado ao variador.	EUR 254,-

☞ = S - em stock ; A - aprox 2 semanas ; B - aprox 3 semanas ; C - aprox 4 semanas ; D - sob consulta
Reservado ao direito de introduzir modificações, para mais informação técnica consulte os nossos catálogos.

Grupo de produto: PG6

Comfort-Vario COR-1 MVIE... -GE

Modelo	Caudal máximo	Máx. pressão de trabalho	Peso	Ref.			
	Q m ³ /h	p bar	m kg	P ₂ kW			EUR
MVIE 7002-GE	105	16	384	11	2551690	C	35.926,-
MVIE 7003/1-GE	105	16	384	15	2551691	C	39.987,-
MVIE 7004-GE	105	16	445	22	2551693	C	53.023,-
MVIE 7004/2-GE	105	16	445	18,5	2551692	C	43.540,-
MVIE 9501-GE	140	16	380	11	2551694	C	37.606,-
MVIE 9502-GE	140	16	439	18,5	2551696	C	45.220,-
MVIE 9502/1-GE	140	16	382	15	2551695	C	41.667,-
MVIE 9503/2-GE	140	16	443	22	2551697	C	54.703,-

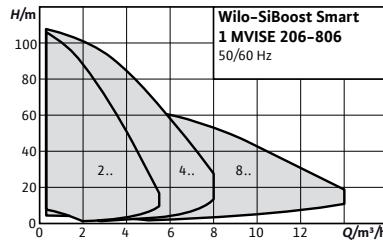
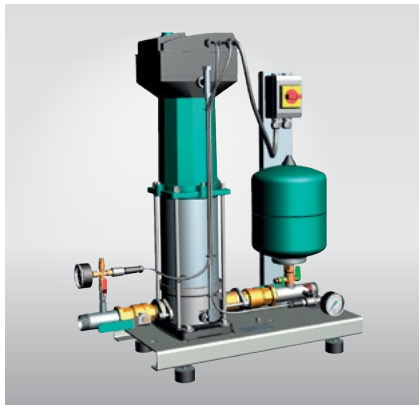

Acessórios	Página
Para grupos de pressão	462
Serviços de comissionamento e manutenção	27

Designação

Exemplo: **Wilo-SiBoost Smart 1 MVISE 206**
SiBoost Smart Grupo de pressão compacto com regulação de velocidade integrada

1	Número de bombas
MVISE	Série da bomba
2	Caudal nominal (m³/h)
06	Número de impulsos

Wilo-SiBoost Smart 1 MVISE



Tipo

Sistema de abastecimento de água silencioso e pronto a ligar com uma bomba centrífuga vertical, em aço inoxidável de alta pressão, de aspiração normal, das séries MVISE, em versão de rotor húmido com um conversor de frequência integrado e refrigerado por água.

Aplicação

Sistemas de abastecimento de água e aumento de pressão totalmente automáticos, para ligação direta à rede pública ou desde um depósito localizado pelo menos a 0,5 m acima da bomba, para aplicações privadas, comerciais, industriais e comunitárias (uma bomba de reserva está prevista seguindo os requisitos das normas DIN 1988 e DIN EN 806).

Os fluídos permitidos são, normalmente, águas que não contenham componentes abrasivos ou fibrosos e que não corroam química ou mecanicamente os materiais utilizados, tais como:

- Água potável
- Água de arrefecimento
- Água de processo

Alimentação elétrica

3~400 V, 50/60 Hz

Incluído

- Grupo de pressão montado em fábrica, pronto a ligar, com funcionamento e estanquidade comprovados
- Instruções de instalação e de utilização

Características especiais/vantagens do produto

- Instalação praticamente silenciosa graças às bombas centrífugas de alta pressão de rotor húmido e fabricadas em aço inoxidável com conversor de frequência integrado.
- Até 20 dB [A] mais silencioso que as instalações convencionais com potência hidráulica comparável.
- Ajuste simples e operação segura, graças às bombas utilizadas da série MVISE, com deteção integrada de funcionamento a seco e desligamento automático em caso de falta de água.

Opcionais		EUR
Tipo	Descrição	
Interruptor geral	Montagem e cablagem na fábrica	☐

Grupo de produto: PG6

Wilo-SiBoost Smart 1 MWISE							
Modelo	Caudal máximo	Máx. pressão de trabalho	Peso	Ref.			
	Q m ³ /h	p bar	m kg	P ₂ kW			EUR
MWISE206	4	16	71	1,1	2550736	C	6.440,-
MWISE 210	4	16	77	2	2550737	C	6.883,-
MWISE 404	8	16	71	1,1	2550738	C	6.335,-
MWISE 406	8	16	72	1,1	2550739	C	6.496,-
MWISE 410	8	16	78	2	2550740	C	7.183,-
MWISE 803	14	16	74	1,1	2550741	C	7.032,-
MWISE 806	14	16	79	2	2550742	C	7.327,-

 = S - em stock ; A - aprox 2 semanas ; B - aprox 3 semanas ; C - aprox 4 semanas ; D - sob consulta
Reservado ao direito de introduzir modificações, para mais informação técnica consulte os nossos catálogos.

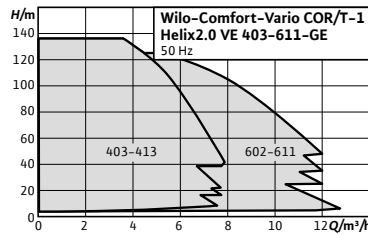

Designação

Exemplo:	Wilo-COR/T-1HELIX2.0-VE403-GE
COR	Grupo de pressão compacto com regulação de velocidade integrada
T	Com depósito integrado para separação de circuitos
1	Número de bombas
Helix2.0-VE	Série da bomba
4	Caudal nominal (m ³ /h)
03	Número de impulsores
GE	Sem quadro

Wilo-Comfort-Vario COR/T-1 Helix2.0 VE...-GE



Tipo

Sistema de abastecimento de água com isolamento de sistemas e uma bomba centrífuga de alta pressão com aspiração normal e motor regulado em função da velocidade

Aplicação

- Abastecimento de água e pressurização totalmente automáticos no modo de entrada, na alimentação a partir da rede pública ou de um tanque, para aplicação privada, comercial, industrial e municipal (por exemplo, edifícios residenciais, de escritórios, administrativos, oficinas, instalações industriais explorações agrícolas, empresas de abastecimento de água).
- Transporte de água potável e de água de processo industrial, água de refrigeração, água de extinção (excepto para sistemas de extinção de incêndios de acordo com a norma DIN 14462 e com autorização das autoridades de protecção contra incêndios) ou outros tipos de água de serviço que não ataquem química nem mecanicamente os materiais utilizados e que não contenham componentes abrasivos ou com fibras longas

Incluído

- Central de abastecimento em estado pronto para conexão, montada na fábrica e testada quanto ao funcionamento e à estanqueidade
- Instruções de instalação e de utilização

Opcionais

Caixa com depósito de transbordamento e protecção contra as poeiras.
Outras ligações de rede a pedido

Características especiais/vantagens do produto

- Instalação simples graças à construção em estado pronto para conexão
- Cumprimento de elevadas exigências de higiene para todas as aplicações, que exijam um isolamento de sistemas através de um dispositivo de protecção "saída livre", tipo AB de acordo com a norma EN 13077
- Elevada segurança no funcionamento graças às robustas bombas centrífugas de alta pressão em aço inoxidável da série Wilo-Helix2.0-VE com conversores de frequência integrados e arrefecidos a ar
- Elevada eficiência energética graças à regulação ideal da carga através da regulação de pressão variável (p-v)
- Ecrã gráfico com texto corrido de fácil utilização
- Monitorização e controlo simples graças aos módulos de encaixe IF opcionais para uma rápida comunicação com a tecnologia de gestão de edifícios

Caixa de transbordamento e protecção contra pó Quadro de controlo Wilo Smart Control S Ce para um ajuste simples de parâmetros: dispositivo de controlo com capacidade de comunicação para a vigilância do funcionamento da instalação.

Grupo de produto : PG6

Wilo-Comfort-Vario COR/T-1 Helix2.0 VE...-GE

Modelo	Lado de aspi- ração	Lado de pres- são:	Pressão de funcionamento máx.	Peso bruto aprox.	Ref.	
	<i>DN_s</i>	<i>DN_d</i>	<i>p</i> bar	<i>m</i> kg		EUR
403-GE	G 1	G 1	16	126	C	9.906,-
404-GE	G 1	G 1	16	127	C	9.957,-
405-GE	G 1	G 1	16	129	C	10.080,-
407-GE	G 1	G 1	16	133	C	10.135,-
410-GE	G 1	G 1	16	136	C	10.225,-
413-GE	G 1	G 1	16	138	C	10.405,-
602-GE	G 1¼	G 1¼	16	127	C	10.439,-
603-GE	G 1¼	G 1¼	16	129	C	10.664,-
604-GE	G 1¼	G 1¼	16	133	C	10.771,-
606-GE	G 1¼	G 1¼	16	135	C	10.974,-
608-GE	G 1¼	G 1¼	16	138	C	11.335,-
611-GE	G 1¼	G 1¼	16	142	C	11.852,-

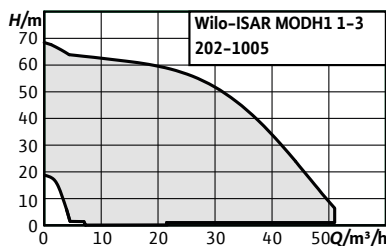

Acessórios

Para grupos de pressão
Serviços de comissionamento e manutenção

Página

462
27

Designação

Exemplo: **Wilo-ISAR MODH1-1-202/EC**
ISAR Série
MODH1 Grupo de pressão compacto
-1 Número de bombas
-2 Caudal nominal (m³/h)
02 Número de impulsores
EC Modelo do quadro de regulação

Wilo-ISAR MODH1-1



Tipo

Sistema de abastecimento de água com 1 bomba horizontal, multicelular, de aspiração normal, de alta pressão, em aço inoxidável, centrífuga, multicelular.

Aplicação

- Abastecimento e aumento de pressão totalmente automáticos, tanto para a rede como para o reservatório, em aplicações domésticas, comerciais, industriais e municipais (por exemplo, edifícios de habitação, escritórios, edifícios administrativos, hotéis, hospitais, mercados, indústria, empresas de serviços públicos).
- Bombagem de água potável e de água quente sanitária, bem como de água de refrigeração ou de água para outras utilizações, que não corroem química ou mecanicamente os materiais utilizados e que não contêm componentes abrasivos ou fibrosos.

Alimentação elétrica

3~400 V, 50 Hz

Características especiais/vantagens do produto

- Elevada fiabilidade operacional devido à bomba horizontal multicelular Medana CH1-L com sistema hidráulico em aço inoxidável
- Instalação simples e manutenção fácil graças às ligações especiais e flexíveis instaladas nos colectores
- Manutenção e operação fáceis com o painel de controlo EasyController
- Certificação de água potável (DHW e KTW) para bombas com componentes em de aço inoxidável que estão em contacto com o fluido

Incluído

- Grupo de pressão montado em fábrica, pronto a ligar, com funcionamento e estanquidade comprovados
- Instruções de instalação e de utilização

Opcionais

Tipo	Descrição	EUR
Proteção contra falta de água (WMS)	Para ligação direta, montado na tubagem de aspiração e ligado ao variador.	254,-

☞ = S - em stock ; A - aprox 2 semanas ; B - aprox 3 semanas ; C - aprox 4 semanas ; D - sob consulta
Reservado ao direito de introduzir modificações, para mais informação técnica consulte os nossos catálogos.

Grupo de produto: PG6

Wilo-ISAR MODH1-1 (3~400 V)

Modelo	P ₂	Ref.	🚚	EUR
	kW			
202/EC	0,37	2551895	C	4.144,-
203/EC	0,37	2551896	C	4.224,-
204/EC	0,55	2551897	C	4.298,-
205/EC	0,55	2551898	C	4.743,-
206/EC	0,75	2551899	C	4.848,-
207/EC	0,75	2551900	C	5.040,-
402/EC	0,37	2551901	C	4.168,-
403/EC	0,55	2551902	C	4.247,-
404/EC	0,55	2551903	C	4.321,-
405/EC	0,75	2551904	C	4.391,-
406/EC	1,1	2551905	C	4.512,-
407/EC	1,1	2551906	C	4.784,-
602/EC	0,55	2551907	C	4.538,-
603/EC	1,1	2551908	C	4.992,-
604/EC	1,1	2551909	C	5.187,-
605/EC	1,5	2551910	C	5.649,-
1002/EC	1,1	2551911	C	4.961,-
1003/EC	1,5	2551912	C	5.464,-
1004/EC	1,85	2551913	C	5.920,-
1005/EC	2,5	2551914	C	6.827,-
1602/EC	1,5	2551955	C	5.658,-
1603/EC	1,85	2551956	C	6.464,-
1604/EC	3	2551957	C	7.183,-
1605/EC	4,2	2551958	C	8.085,-

🚚 = S - em stock ; A - aprox 2 semanas ; B - aprox 3 semanas ; C - aprox 4 semanas ; D - sob consulta
Reservado ao direito de introduzir modificações, para mais informação técnica consulte os nossos catálogos.

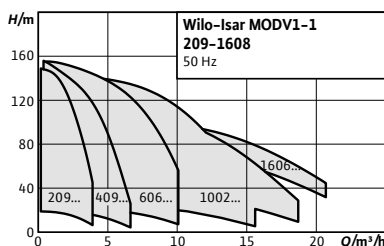

Designação

Exemplo:	Wilo-ISAR MODV1-1-202/EC
ISAR	Série
MODV1	Grupo de pressão compacto
-1	Número de bombas
-2	Caudal nominal (m ³ /h)
02	Número de impulsores
EC	Modelo do quadro de regulação

Acessórios

Para grupos de pressão
Serviços de comissionamento e manutenção

Página

462

27

Wilo-Isar MODV1-1

Tipo

Sistema de abastecimento de água com 1 bomba centrífuga vertical, multicelular, de aspiração normal, de alta pressão, em aço inoxidável, vertical, de alta pressão

Aplicação

- Abastecimento e aumento de pressão totalmente automáticos, tanto para a rede como para o reservatório, em aplicações domésticas, comerciais, industriais e municipais (por exemplo, edifícios de habitação, escritórios, edifícios administrativos, hotéis, hospitais, mercados, indústria, empresas de serviços públicos).
- Bombagem de água potável e de água quente sanitária, bem como de água de refrigeração ou de água para outras utilizações, que não corroem química ou mecanicamente os materiais utilizados e que não contêm componentes abrasivos ou fibrosos.

Alimentação elétrica

3~400 V, 50 Hz

Características especiais/vantagens do produto

- Elevada fiabilidade através de bomba horizontal multicelular Medana CV1-L em aço inoxidável.
- Instalação e manutenção simples devido às ligações com juntas
- Fácil arranque e funcionamento com o Easy Controller
- Aprovada para utilização com água potável DHW e KTW
- Pés de suporte ajustáveis, em borracha ajustáveis para absorção de vibrações e redução de ruído

Incluído

- Grupo de pressão montado em fábrica, pronto a ligar, com funcionamento e estanquidade comprovados
- Instruções de instalação e de utilização

Opcionais

Tipo

Descrição

Proteção contra falta de água (WMS)

Para ligação direta, montado na tubagem de aspiração e ligado ao variador.

EUR

254,-

Grupo de produto: PG6

Wilo-Isar MODV1-1

Modelo	P ₂	Ref.	🚚	EUR
	kW			
209/EC	1,1	2554091	D	4.784,-
211/EC	1,5	2554092	D	5.039,-
213/EC	1,85	2554093	D	5.614,-
215/EC	1,85	2554094	D	5.908,-
216/EC	1,85	2554095	D	6.108,-
409/EC	1,1	2554096	D	5.168,-
411/EC	1,5	2554097	D	5.507,-
413/EC	1,85	2554098	D	6.086,-
415/EC	2,5	2554099	D	6.322,-
606/EC	1,85	2554100	D	5.499,-
607/EC	2,5	2554101	D	5.927,-
608/EC	2,5	2554102	D	6.128,-
609/EC	3	2554103	D	6.498,-
610/EC	3	2554104	D	6.504,-
611/EC	4,2	2554105	D	7.133,-
612/EC	4,2	2554106	D	7.200,-
1006/EC	3	2554107	D	6.232,-
1007/EC	3	2554108	D	6.444,-
1008/EC	4,2	2554109	D	7.005,-
1009/EC	4,2	2554110	D	7.229,-
1010/EC	5,5	2554111	D	7.752,-
1011/EC	5,5	2554112	D	7.825,-
1606/EC	4,2	2554113	D	7.229,-
1607/EC	4,2	2554114	D	7.752,-
1608/EC	5,5	2554115	D	7.999,-

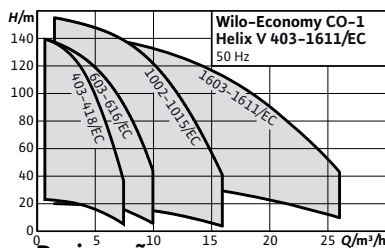

Designação

Exemplo:

CO

1

Helix V

16

08

K

EC

Wilo-CO-1 Helix V 1608/K/EC

Série

Número de bombas

Série de bombas

Caudal nominal [m³/h] da bomba simples

Número de impulsores de cada bomba

Com empanque mecânico de cartucho

Quadro de comando; Easy Controller

Acessórios

Para grupos de pressão
Serviços de comissionamento e manutenção

Página

462

27

Wilo-Economy CO-1 Helix V.../EC



Tipo

Sistema de abastecimento de água em estado pronto para conexão, altamente eficiente. Com bomba vertical centrífuga de alta pressão em aço inoxidável vertical multicelular na versão com rotor seco, incl. quadro de comando EC (Easy Controller).

Aplicação

- Abastecimento de água e pressurização totalmente automáticos no modo de entrada, na alimentação a partir da rede pública ou de um reservatório, para aplicação privada, comercial, industrial e municipal (p. ex.: edifícios residenciais, de escritórios, administrativos, hotéis, hospitais, instalações industriais e oficinas, empresas de abastecimento de água).
- Transporte de água potável e de água de processo industrial, água de refrigeração, água de extinção (excepto para sistemas de extinção de incêndios de acordo com a norma DIN14462 e com autorização das autoridades de protecção contra incêndios) ou outros tipos de água de serviço que não ataquem química nem mecanicamente os materiais utilizados e que não contenham componentes abrasivos ou fibrosos.

Características especiais/vantagens do produto

- Sistemas hidráulicos de bombas altamente eficientes da série Helix V em conjunto com motores normalizados IE3 IEC
- Acoplamento com espaçador para substituição do empanque mecânico sem desmontagem do motor (a partir de 11 kW)
- As peças em contacto com fluídos são à prova de corrosão
- Ajuste sem problemas e segurança operacional graças ao aparelho de comando EC integrado
- Verificação de fábrica e predefinição da área de trabalho ideal
- Sistema robusto conforme todos os requisitos da norma DIN 1988 (EN 806)

- Central de abastecimento em estado pronto para conexão, montada na fábrica e testada quanto ao funcionamento e à estanqueidade
- Instruções de instalação e de utilização

Alimentação elétrica

3~400 V, 50 Hz

Incluído

Grupo de produto : PG6

Wilo-Economy CO-1 Helix V.../EC

	Potencia	Ref.		
	p bar			EUR
Helix V403/EC	0,37	2554833	C	4.736,-
Helix V404/EC	0,55	2554834	C	4.785,-
Helix V406/EC	0,75	2554835	C	4.836,-
Helix V407/EC	1,1	2554836	C	4.929,-
Helix V409/EC	1,1	2554837	C	5.026,-
Helix V410/EC	1,5	2554838	C	5.220,-
Helix V412/EC	1,5	2554839	C	5.561,-
Helix V414/EC	2,2	2554840	C	6.091,-
Helix V416/EC	2,2	2554841	C	6.287,-
Helix V418/EC	2,2	2554842	C	6.527,-
Helix V603/EC	0,55	2554843	C	4.705,-
Helix V604/EC	0,75	2554844	C	4.811,-
Helix V605/EC	1,1	2554845	C	4.864,-
Helix V606/EC	1,1	2554846	C	5.019,-
Helix V607/EC	1,5	2554847	C	5.122,-
Helix V608/EC	1,5	2554848	C	5.227,-
Helix V609/EC	2,2	2554849	C	5.332,-
Helix V610/EC	2,2	2554850	C	5.437,-
Helix V611/EC	2,2	2554851	C	5.487,-
Helix V612/EC	3	2554852	C	5.597,-
Helix V613/EC	3	2554853	C	5.645,-
Helix V614/EC	3	2554854	C	5.910,-
Helix V615/EC	3	2554855	C	6.015,-
Helix V616/EC	4	2554856	C	6.330,-

Wilo-Economy CO-1 Helix V.../EC				
	Potencia	Ref.		
	p bar			EUR
Helix V1002/EC	0,75	2554857	C	4.522,-
Helix V1003/EC	1,1	2554858	C	4.803,-
Helix V1004/EC	1,5	2554859	C	5.203,-
Helix V1005/EC	1,5	2554860	C	5.540,-
Helix V1006/EC	2,2	2554861	C	5.652,-
Helix V1007/EC	3	2554862	C	5.820,-
Helix V1008/EC	3	2554863	C	5.879,-
Helix V1009/EC	4	2554864	C	6.503,-
Helix V1010/EC	4	2554865	C	7.068,-
Helix V1011/EC	4	2554866	C	7.293,-
Helix V1012/EC	5,5	2554867	C	7.632,-
Helix V1013/EC	5,5	2554868	C	7.913,-
Helix V1015/EC	5,5	2554869	C	8.200,-
Helix V1603/EC	2,2	2554870	C	5.669,-
Helix V1604/EC	3	2554871	C	6.201,-
Helix V1605/EC	4	2554872	C	6.673,-
Helix V1606/EC	4	2554873	C	7.024,-
Helix V1607/EC	5,5	2554874	C	7.725,-
Helix V1608/EC	5,5	2554875	C	8.078,-
Helix V1609/K/EC	7,5	2554876	C	10.727,-
Helix V1610/K/EC	7,5	2554877	C	11.526,-
Helix V1611/K/EC	7,5	2554878	C	11.966,-

Grupo de produto : PG6

Wilo-Economy CO-1 Helix V.../EC

	Potencia	Ref.		
	p bar			EUR
Helix V2202/EC	3	4260580	C	6.539,-
Helix V2203/EC	4	4260581	C	7.058,-
Helix V2204/EC	5,5	4260582	C	7.204,-
Helix V2205/EC	7,5	4260583	C	10.927,-
Helix V2206/EC	7,5	4260584	C	11.134,-
Helix V2207/EC	9	4260585	C	11.871,-
Helix V2208/EC	11	4260586	C	12.183,-
Helix V3602/2/EC	4	4260587	C	9.294,-
Helix V3602/1/EC	5,5	4260588	C	9.280,-
Helix V3602/EC	5,5	4260589	C	9.222,-
Helix V3603/2/EC	5,5	4260590	C	13.532,-
Helix V3603/1/EC	7,5	4260591	C	13.533,-
Helix V3603/EC	9	4260592	C	14.108,-
Helix V3604/2/EC	11	4260593	C	14.571,-
Helix V3604/EC	11	4260594	C	14.571,-
Helix V3605/2/K/EC	15	4260595	C	14.887,-
Helix V3605/K/EC	15	4260596	C	15.596,-
Helix V3606/2/K/EC	15	4260597	C	16.137,-
Helix V5202/2/EC	5,5	4260598	C	10.808,-
Helix V5202/EC	7,5	4260599	C	14.777,-
Helix V5203/2/EC	11	4260600	C	15.943,-
Helix V5203/EC	11	4260601	C	15.943,-
Helix V5204/2/K/EC	15	4260602	C	16.016,-
Helix V5204/K/EC	15	4260603	C	16.569,-

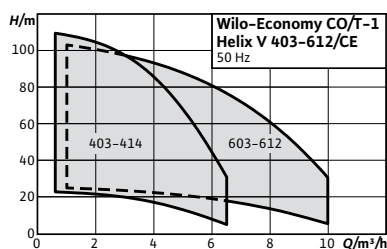

Designação

Exemplo:	Wilo-CO/T-1 Helix V 403-EC
CO	Grupo de pressão compacto sem regulação da velocidade
T	Com depósito integrado para ligação indireta
1	Número de bombas
Helix V	Série da bomba
4	Caudal nominal (m³/h)
03	Número de impulsos
EC	Modelo do quadro de regulação

Wilo-Economy CO/T-1 Helix V



Tipo

Sistema de abastecimento de água com cisterna incorporada e uma bomba centrífuga de alta pressão de aspiração normal.

Aplicação

- Abastecimento de água totalmente automático incl. cisterna para ligação indireta à rede pública de abastecimento de água
- Bombagem de água potável e de água para uso industrial, bem como de água de arrefecimento ou de água para outros usos, que não corroa química ou mecanicamente os materiais utilizados e que não contenha componentes abrasivos ou fibrosos.

Alimentação elétrica

3~400 V, 50 Hz

Incluído

- Grupo de pressão montado em fábrica, pronto a ligar, com funcionamento e estanquidade comprovados
- Instruções de instalação e de utilização

Características especiais/vantagens do produto

- Sistema compacto, pronto a ligar, adequado para todas as aplicações que requerem separação de circuitos.
- Sistema robusto com bombas centrífugas de alta pressão em aço inoxidável da série Helix V
- Fácil ajuste e operação segura devido ao painel de controlo CE

Indicação

Podem ser solicitadas versões especiais, p. ex. para água desmineralizada.

Opcionais

Outras alimentações elétricas sob consulta.

Opcionais		
Tipo	Descrição	
Caixa de transbordamento CO/T	-	EUR 758,-

Grupo de produto: PG6

Wilo-Economy CO/T-1 Helix V

Modelo	Ref.		EUR
CO/T-1 Helix V 403/EC	2554257	C	8.866,-
CO/T-1 Helix V 404/EC	2554258	C	8.898,-
CO/T-1 Helix V 406/EC	2554259	C	9.008,-
CO/T-1 Helix V 407/EC	2554260	C	9.049,-
CO/T-1 Helix V 409/EC	2554261	C	9.102,-
CO/T-1 Helix V 410/EC	2554262	C	9.140,-
CO/T-1 Helix V 412/EC	2554263	C	9.360,-
CO/T-1 Helix V 414/EC	2554264	C	9.472,-
CO/T-1 Helix V 603/EC	2554265	C	8.959,-
CO/T-1 Helix V 604/EC	2554266	C	8.962,-
CO/T-1 Helix V 605/EC	2554267	C	9.073,-
CO/T-1 Helix V 606/EC	2554268	C	9.065,-
CO/T-1 Helix V 608/EC	2554269	C	9.315,-
CO/T-1 Helix V 609/EC	2554270	C	9.356,-
CO/T-1 Helix V 610/EC	2554271	C	9.442,-
CO/T-1 Helix V 612/EC	2554272	C	9.550,-

 = S - em stock ; A - aprox 2 semanas ; B - aprox 3 semanas ; C - aprox 4 semanas ; D - sob consulta
Reservado ao direito de introduzir modificações, para mais informação técnica consulte os nossos catálogos.



Designación

Ejemplo:

ISAR MOD

H

1

E

3

CH3-LE

2

04

Wilo-Isar MODH1-E-3-CH3-LE-204

Sistema de pressurização compacto com bombas multice-lulares

Equipado com bomba horizontal

Nível do produto

Bomba com controlo de velocidade integrado

Número de bombas

Série da bomba

Caudal nominal (m³/h) por bomba

Número de impulsos de cada bomba

Página

462

Acessórios

Para grupos de pressão

Serviços de comissiona-

mento e manutenção

27

Wilo-Isar MODH1-E-2/3



Tipo

Central de abastecimento de água que inclui 2 ou 3 bombas centrífugas de alta pressão em aço inoxidável, ligadas em paralelo e com aspiração normal.

Aplicação

- Abastecimento de água e aumento de pressão totalmente automáticos em modo de entrada a partir da rede pública de água ou de um tanque para aplicações privadas, comerciais, industriais e colectivas (por exemplo, edifícios residenciais, escritórios, edifícios administrativos, hotéis, hospitais, oficinas, edifícios industriais, empresas de abastecimento de água).
- Bombagem de água potável, água de processo, água de arrefecimento ou outra água para uso industrial que não seja química ou mecanicamente agressiva para os materiais utilizados e que não contenha componentes abrasivos ou fibrosos.

Alimentação elétrica

3~400V 50Hz

3~380/480V 60Hz

Incluído



- Sistema de pressurização montado de fábrica, pronto a ligar, testado quanto ao funcionamento e à estanquidade
- Instruções de instalação e de utilização

Características especiais/vantagens do produto

- Sistema de pressurização compacto com uma excelente relação preço/desempenho graças às bombas centrífugas de alta pressão em aço inoxidável da série MEDANA CH3-LE com conversores de frequência integrados e arrefecidos a ar.
- Ótima comodidade graças ao visor a cores para a visualização de texto simples.
- Elevada fiabilidade graças a sensores de pressão redundantes, tanto no lado da aspiração como no lado da pressão
- Proteção total do motor integrada com termistor (PTC)
- Aprovação para utilização com água potável (ACS, KTW, WRAS) para todos os componentes em contacto com o fluido (EPDM)



Grupo de produto: PG6

Wilo-Isar MODH1-E-2/3

Modelo	Alimentação elétrica	Ref. 2 bombas	Ref. 3 bombas	
			 EUR	 EUR
CH3-LE-204-EM	1~230 V, 50/60 Hz	4258941	C 10.351,-	4258967 C 14.119,-
CH3-LE-207-EM	1~230 V, 50/60 Hz	4258942	C 11.174,-	4258968 C 15.311,-
CH3-LE-403-EM	1~230 V, 50/60 Hz	4258943	C 10.386,-	4258969 C 14.194,-
CH3-LE-406-EM	1~230 V, 50/60 Hz	4258944	C 11.194,-	4258970 C 15.362,-
CH3-LE-407-EM	1~230 V, 50/60 Hz	4258945	C 11.630,-	4258971 C 16.001,-
CH3-LE-603-EM	1~230 V, 50/60 Hz	4258946	C 11.018,-	4258972 C 15.190,-
CH3-LE-604-EM	1~230 V, 50/60 Hz	4258947	C 11.477,-	4258973 C 15.865,-
CH3-LE-1002-EM	1~230 V, 50/60 Hz	4258948	C 11.465,-	4258974 C 15.914,-
CH3-LE-1003-EM	1~230 V, 50/60 Hz	4258949	C 11.931,-	4258975 C 16.600,-
CH3-LE-1602-EM	1~230 V, 50/60 Hz	4258950	C 12.868,-	4258976 C 18.308,-

Grupo de produto: PG6

Wilo-Isar MODH1-E-2/3

Modelo	Alimentação elétrica	Ref. 2 bombas	Ref. 3 bombas	
			 EUR	 EUR
CH3-LE-204	3~400 V, 50/60 Hz	4258925	C 10.909,-	4258951 C 14.977,-
CH3-LE-205	3~400 V, 50/60 Hz	4258926	C 11.311,-	4258952 C 15.566,-
CH3-LE-207	3~400 V, 50/60 Hz	4258927	C 11.935,-	4258953 C 16.536,-
CH3-LE-403	3~400 V, 50/60 Hz	4258928	C 10.984,-	4258954 C 15.110,-
CH3-LE-404	3~400 V, 50/60 Hz	4258929	C 11.227,-	4258955 C 15.460,-
CH3-LE-406	3~400 V, 50/60 Hz	4258930	C 12.111,-	4258956 C 16.827,-
CH3-LE-407	3~400 V, 50/60 Hz	4258931	C 12.333,-	4258957 C 17.146,-
CH3-LE-602	3~400 V, 50/60 Hz	4258932	C 10.738,-	4258958 C 14.805,-
CH3-LE-603	3~400 V, 50/60 Hz	4258933	C 12.003,-	4258959 C 16.706,-
CH3-LE-605	3~400 V, 50/60 Hz	4258934	C 12.467,-	4258960 C 17.375,-
CH3-LE-1002	3~400 V, 50/60 Hz	4258936	C 12.220,-	4258962 C 17.096,-
CH3-LE-1004	3~400 V, 50/60 Hz	4258937	C 12.900,-	4258963 C 18.090,-
CH3-LE-1005	3~400 V, 50/60 Hz	4258938	C 13.291,-	4258964 C 18.665,-
CH3-LE-1603	3~400 V, 50/60 Hz	4258939	C 14.145,-	4258965 C 20.413,-
CH3-LE-1604	3~400 V, 50/60 Hz	4258940	C 14.287,-	4258966 C 20.616,-



Ampliação da gama



IE5

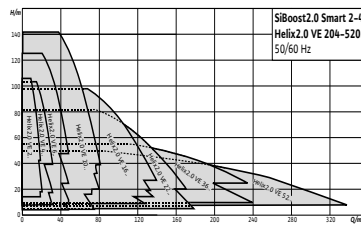

Designación

Exemplo:
SiBoost2.0

Smart

4

Helix VE

6

06

Wilo-SiBoost2.0 Smart 4Helix VE606

Grupo de pressão compacto com regulação de velocidade integrada

Smart Controller SCe2.0 dispositivo de controlo para bombas com conversor de frequência

Número de bombas

Série das bombas Helix2.0 VE

Caudal nominal (m³/h) por bomba

Número de impulsores de cada bomba

Acessórios

Para grupos de pressão
Serviços de comissionamento e manutenção

Página

462
27

Wilo-SiBoost2.0 Smart Helix VE



Tipo

Central de abastecimento de água altamente eficiente, pronto a ligar, com 2 a 4 bombas centrífugas de aço inoxidável de alta pressão, com aspiração normal, ligadas em paralelo, dispostas verticalmente, da série Helix2.0 VE, em que cada bomba tem um conversor de frequência arrefecido a ar integrado. Instalação equipada com o Smart Controller SCe2.0.

Aplicação

- Abastecimento de água totalmente automático em modo de entrada, nas áreas de abastecimento de água municipal, para aumento de pressão de tanques ou condutas ascendentes, para aplicações comunais, comerciais, industriais e privadas (por exemplo, empresas de abastecimento de água, oficinas, edifícios industriais, residências, escritórios e instalações públicas, edifícios administrativos, hotéis e hospitais).
- Bomba de apoio em conformidade com as normas DIN 1988 e DIN EN 806.
- Os fluídos admissíveis são águas que não contenham componentes abrasivos ou fibrosos e que não corroam química ou mecanicamente os materiais utilizados.

Incluído

- Sistema de aumento de pressão montado de fábrica, pronto a ligar, testado quanto ao funcionamento e à estanquidade.
- Instruções de instalação e de utilização
- Protocolo de teste de fábrica

Características especiais/vantagens do produto

- Sistema robusto com bomba centrífuga de alta pressão em aço inoxidável da série Helix2.0 VE e conversor de frequência integrado com uma largura de banda de controlo muito ampla
- Poupança de energia através da tecnologia de motores EC IE5 e de uma configuração do sistema com perdas de pressão internas optimizadas
- Máxima qualidade de controlo graças à unidade de controlo SCe2.0 com ecrã a cores de 4,3" com indicação de texto simples, fácil navegação e ajuste através de botão rotativo
- Aumento de pressão em função das necessidades com modo de controlo p-v adicional e regulação de velocidade síncrona paralela
- Elevada fiabilidade graças às funções de proteção integradas e à deteção de falta de água (WMS), bem como ao controlo através de uma interface opcional para ligação SCADA
- Pronto para integração na automação de edifícios através de Modbus e BACnet como padrão, e comunicação avançada opcional através de Wilo Gateway
- Homologado para uso de água potável em todos os componentes em contato com o fluído.

Grupo de produto : PG6

SiBoost2.0 Smart Helix VE												
Modelo	Ref.	Ref. 2 Bombas				Ref. 3 Bombas				Ref. 4 Bombas		
			EUR		EUR		EUR		EUR		EUR	
Helix 2.0 VE 204	-		-	4257914	D	13.678,-	4257918	D	18.513,-	4257922	D	23.668,-
Helix 2.0 VE 206	-		-	4257915	D	14.480,-	4257919	D	19.549,-	4257923	D	25.042,-
Helix 2.0 VE 208	-		-	4257916	D	14.874,-	4257920	D	20.086,-	4257924	D	26.228,-
Helix 2.0 VE 211	-		-	4257917	D	15.654,-	4257921	D	21.463,-	4257925	D	27.577,-
Helix 2.0 VE 403	-		-	4257931	D	14.729,-	4257936	D	19.107,-	4257941	D	24.818,-
Helix 2.0 VE 404	-		-	4257932	D	15.162,-	4257937	D	19.723,-	4257942	D	25.780,-
Helix 2.0 VE 405	-		-	4257933	D	15.548,-	4257938	D	20.540,-	4257943	D	26.640,-
Helix 2.0 VE 407	-		-	4257934	D	16.935,-	4257939	D	22.132,-	4257944	D	28.583,-
Helix 2.0 VE 410	-		-	4257935	D	17.572,-	4257940	D	23.727,-	4257945	D	30.155,-
Helix 2.0 VE 602	-		-	4257952	D	15.344,-	4257958	D	20.217,-	4257964	D	25.069,-
Helix 2.0 VE 603	-		-	4257953	D	16.016,-	4257959	D	21.170,-	4257965	D	26.250,-
Helix 2.0 VE 604	-		-	4257954	D	17.038,-	4257960	D	22.496,-	4257966	D	28.284,-
Helix 2.0 VE 606	-		-	4257955	S	17.730,-	4257961	S	24.173,-	4257967	D	29.942,-
Helix 2.0 VE 608	-		-	4257956	D	19.122,-	4257962	D	25.679,-	4257968	D	31.537,-
Helix 2.0 VE 611	-		-	4257957	D	20.241,-	4257963	D	26.870,-	4257969	D	33.132,-
Helix 2.0 VE 1002	-		-	4257977	D	18.180,-	4257984	D	23.902,-	4257991	D	30.181,-
Helix 2.0 VE 1003	-		-	4257978	D	18.792,-	4257985	D	24.644,-	4257992	D	31.639,-
Helix 2.0 VE 1004	-		-	4257979	D	19.978,-	4257986	D	25.555,-	4257993	D	32.455,-
Helix 2.0 VE 1005	-		-	4257980	S	20.617,-	4257987	D	26.360,-	4257994	D	33.672,-
Helix 2.0 VE 1006	-		-	4257981	D	21.198,-	4257988	S	28.089,-	4257995	D	34.354,-
Helix 2.0 VE 1009	-		-	4257982	D	28.026,-	4257989	D	31.989,-	4257996	D	39.769,-
Helix 2.0 VE 1010	4257990	D	32.334,-	4257983	D	28.370,-	4257990	D	32.334,-	4257997	D	40.113,-
Helix 2.0 VE 1602	-		-	4258003	D	20.357,-	4258008	D	27.835,-	4258013	D	34.331,-
Helix 2.0 VE 1603/3kW	-		-	4258004	D	21.237,-	4258009	D	28.621,-	4258014	D	35.064,-
Helix 2.0 VE 1603/4kW	-		-	4258005	S	21.502,-	4258010	D	30.083,-	4258015	D	36.775,-
Helix 2.0 VE 1605	-		-	4258006	D	27.790,-	4258011	D	35.724,-	4258016	D	44.370,-
Helix 2.0 VE 1606	-		-	4258007	D	28.477,-	4258012	S	38.531,-	4258017	D	47.736,-
Helix 2.0 VE 2202/3kW	-		-	4258739	D	25.326,-	4258743	D	35.295,-	4262478	D	42.442,-
Helix 2.0 VE 2202/4kW	-		-	4258740	D	26.112,-	4258744	D	36.385,-	4262479	D	43.943,-
Helix 2.0 VE 2203	-		-	4258741	D	30.950,-	4258745	D	43.604,-	4262480	D	52.893,-
Helix 2.0 VE 2204	-		-	4258742	D	31.889,-	4258746	D	44.977,-	4262481	D	54.584,-
Helix 2.0 VE 3602/5,5kW	-			4262486	D	33.634,-	4262488	D	48.272,-	4262490	D	58.424,-
Helix 2.0 VE 3602/7,5kW	-			4262487	D	33.872,-	4262489	D	48.690,-	4262491	D	59.800,-
Helix 2.0 VE 5202	-			4262494	D	38.286,-	4262495	D	55.213,-	4262496	D	69.309,-

☛ = S - em stock ; A - aprox 2 semanas ; B - aprox 3 semanas ; C - aprox 4 semanas ; D - sob consulta
Reservado ao direito de introduzir modificações, para mais informação técnica consulte os nossos catálogos.

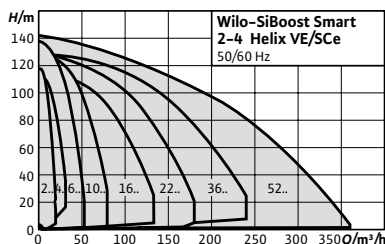

Acessórios	Página
Para grupos de pressão	462
Serviços de comissionamento e manutenção	27

Designação

Exemplo:	Wilo-SiBoost Smart 2 Helix VE 208
SiBoost Smart	Grupo de pressão compacto com regulação de velocidade integrada
2	Número de bombas
Helix VE	Série da bomba
2	Caudal nominal (m³/h) por bomba
08	Número de impulsos de cada bomba

Wilo-SiBoost Smart Helix VE



Tipo

Central de abastecimento de água altamente eficiente, pronto a ligar (aspiração normal), 2 a 4 bombas centrífugas verticais de alta pressão em aço inoxidável, ligadas em paralelo, da série Helix VE: cada bomba tem um conversor de frequência integrada, arrefecido a ar, incluindo unidade de controlo SCe.

Aplicação

- Abastecimento de água e aumento de pressão totalmente automáticos em habitações, escritórios, edifícios administrativos, hotéis, hospitais, centros comerciais e sistemas industriais.
- Bombagem de água potável e de água para uso industrial, bem como de água de refrigeração ou de água para outros usos, que não corroa química ou mecanicamente os materiais utilizados e que não contenha componentes abrasivos ou fibrosos.

Alimentação elétrica

3~380/400/460 V, 50/60 Hz

Incluído

- Grupo de pressão montado em fábrica, pronto a ligar, com funcionamento e estanquidade comprovados
- Instruções de instalação e de utilização

Opções

- Comunicação Bacnet/LON (a custo adicional)

Indicação



Mais informações acerca desta série no catálogo online (www.wilo.pt) e sob consulta.

Características especiais/vantagens do produto

- Sistema robusto com bombas centrífugas de alta pressão em aço inoxidável da série Helix VE e conversores de frequência integrados
- Conversor de frequência com grande largura de banda de controlo de 25 Hz a um máximo de 60 Hz
- Sistema com queda de pressão interna otimizada
- Detetor de funcionamento a seco integrado com desligamento automático através do sistema eletrónico de controlo do motor
- Máxima qualidade de controlo graças à unidade de controlo SCe com ecrã LCD, navegação simples e ajuste através de botão rotativo
- Unidade de controlo SCe, com opções de comunicação GTC, incluindo Modbus RTU de série, ecrã LCD, navegação e regulação simples através de botão rotativo

Opcionais		
Tipo	Descrição	EUR
Módulo de relé para saída de indicação de funcionamento e de avaria para cada bomba e para indicação de falta de água.	Módulo de sinalização individual	€
Interruptor H-0-A (Manual-Cero-Automático) (cada bomba)	Interruptor mecânico para seleção do modo de funcionamento da bomba "Manual" ("Manual" - funcionamento de emergência/teste na rede, proteção do motor disponível), "0" (bomba desligada: não é possível ligar através da unidade de controlo) e "Automático" (bomba activada para funcionamento automático). Montagem e cablagem de fábrica	€

Grupo de produto: PG6

Wilo-SiBoost Smart ... Helix VE, PN 16									
Modelo	Ref.2 Bombas			Ref.3 Bombas			Ref.4 Bombas		
			EUR			EUR			EUR
Helix VE 2205	2540904	C	43.526,-	2540908	C	64.568,-	2540912	C	83.684,-
Helix VE 3602/5,5kW	2540913	C	31.329,-	2540917	C	45.163,-	2540921	C	58.253,-
Helix VE 3602/7,5kW	2540914	C	31.655,-	2540918	C	45.522,-	2540922	C	60.317,-
Helix VE 3604	2540915	C	47.372,-	2540919	C	67.950,-	2540923	C	89.469,-
Helix VE 3605	2540916	C	49.612,-	2540920	C	73.251,-	2540924	C	95.076,-
Helix VE 5202	2540925	C	35.277,-	2540929	C	51.395,-	2540933	C	68.605,-
Helix VE 5203	2540926	C	49.415,-	2540930	C	71.478,-	2540934	C	95.007,-
Helix VE 5204	2540927	C	52.954,-	2540931	C	75.239,-	2540935	C	102.813,-
Helix VE 5205	2540928	C	54.837,-	2540932	C	80.913,-	2540936	C	106.909,-

 = S - em stock ; A - aprox 2 semanas ; B - aprox 3 semanas ; C - aprox 4 semanas ; D - sob consulta
Reservado ao direito de introduzir modificações, para mais informação técnica consulte os nossos catálogos.

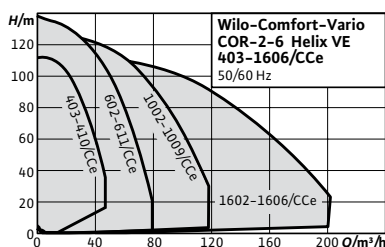

Designação

Exemplo::
COR

2
Helix VE
4
03
K
CCe

Wilo-COR-2 Helix VE 403/k/CCe

Grupo de pressão compacto com regulação de velocidade integrada
Número de bombas
Série da bomba
Caudal nominal (m³/h) por bomba
Número de impulsores de cada bomba
Bomba equipada com empanque de cartucho
Modelo de quadro de comando

Acessórios

Para grupos de pressão
Serviços de comissionamento e manutenção

Página

462
27

Wilo-Comfort COR Helix VE.../CCe

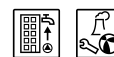

Tipo

Central de abastecimento de água de alta eficiência pronto a ligar, 2 a 6 bombas centrífugas multicelulares de alta pressão em aço inoxidável, ligadas em paralelo e posicionadas verticalmente, da série Helix VE: cada bomba tem um conversor de frequência integrado, arrefecido a ar, incluindo o Comfort Controller CCe.

Aplicação

- Abastecimento de água e aumento da pressão totalmente automáticos, em residências, escritórios, edifícios administrativos, hotéis, hospitais, centros comerciais e sistemas industriais.
- Impulsão de água potável e de água para uso industrial, assim como água de refrigeração, ou para outros usos desde que não danifiquem química ou mecanicamente os materiais utilizados e que não contenham componentes abrasivos ou fibrosos.

Alimentação elétrica

3~380/400/460 V, 50/60 Hz

Incluído

- Grupo de pressão montado em fábrica, pronto a ligar, com funcionamento e estanquidade comprovados
- Instruções de instalação e de utilização
- Pegas para transporte

Características especiais/vantagens do produto

- Sistema robusto com bombas centrífugas de alta pressão em aço inoxidável da série Helix VE e conversor de frequência integrado ajustável entre 25 Hz e 60 Hz
- Bombas com design hidráulico altamente eficiente
- Sistema com perdas de carga internas optimizadas
- Máxima qualidade de controlo graças ao Quadro de comando CCe com funções avançadas e ecrã tátil
- Quadro de comando de conforto "CCe", com controlo PLC programável e ecrã tátil, introdução de parâmetros de funcionamento através de menus, com opções de comunicação com GTC (com Modbus TCP incluído de série), grupos COR com conversor de frequência único no quadro de comando, grupo CO sem controlo de velocidade

Indicação

Mais informações acerca desta série no catálogo online (www.wilo.pt) e sob consulta.

Grupo de produto: PG6

Wilo-Comfort COR Helix VE.../CCe

Modelo

Ref.

Comfort COR Helix VE.../CCe

sob consulta



D

EUR

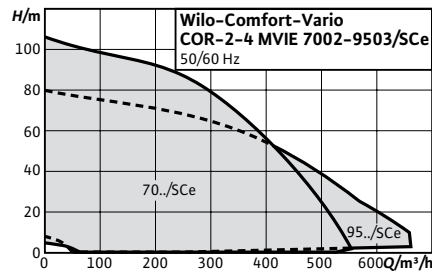
**Acessórios**

Para grupos de pressão
Serviços de comissionamento e manutenção

Página

462

27

Designação

Exemplo::

COR**2****MVIE****70****02****SCe****Wilo-Comfort-Vario COR MVIE 7002/SCe**

Grupo de pressão compacto com regulação de velocidade integrada

Número de bombas

Série da bomba

Caudal nominal (m³/h) por bomba

Número de impulsores de cada bomba

Quadro de controlo Smart Control para bombas electrónicas

Wilo-Comfort-Vario COR MVIE.../SCe

**Tipo**

Central de abastecimento pronto a ligar, de 2 a 4 bombas verticais, centrífugas de alta pressão, ligadas em paralelo de aspiração normal, das séries MVIE 70 e 95. Cada bomba está também equipada com um conversor de frequência refrigerado por ar. Sistema equipado com Smart Controller SCe.

Aplicação

- Abastecimento de água e aumento da pressão totalmente automáticos, em residências, escritórios, edifícios administrativos, hotéis, hospitais, centros comerciais e sistemas industriais.
- Impulsão de água potável e de água para uso industrial, assim como água de refrigeração, ou para outros usos desde que não danifiquem química ou mecanicamente os materiais utilizados e que não contenha componentes abrasivos ou fibrosos.

Alimentação elétrica

3~400 V, 50/60 Hz

Incluído

- Grupo de pressão montado em fábrica, pronto a ligar, com funcionamento e estanquidade comprovados
- Instruções de instalação e de utilização

Indicação



Mais informações acerca desta série no catálogo online (www.wilo.pt) e sob consulta.

Características especiais/vantagens do produto

- Alta eficiência energética do sistema graças ao motor IE4 e à hidráulica melhorada.
- O conversor de frequência possui uma largura de banda de regulação muito ampla: 25 Hz a 60 Hz no máximo para um grande campo de aplicação.
- Alta fiabilidade graças às suas diferentes funções de proteção, entre outras, proteção contra sobrecarga, proteção contra funcionamento a seco e desconexão automática.
- O ajuste e o funcionamento com o quadro de controlo SCe é muito simples, graças ao visor LCD e ao botão verde de ajuste.
- Preparado para integração na automação de edifícios com o quadro de controlo SCe via Modbus RTU.

Opcionais		EUR
Tipo	Descrição	
Módulo de relé para saída de indicação de funcionamento e de avaria para cada bomba e para indicação de falta de água	Módulo de sinalização individual	

Grupo de produto: PG6

Comfort-Vario COR MVIE.../SCe									
Modelo	Ref. 2 bombas			Ref. 3 bombas			Ref. 4 bombas		
			EUR			EUR			EUR
7002/SCe	2552080	C	74.686,-	2552084	C	84.712,-	2552088	C	109.197,-
7003/1/SCe	2552081	C	70.149,-	2552085	C	93.534,-	2552089	C	115.309,-
7004/2/SCe	2552082	C	77.549,-	2552086	C	93.723,-	2552090	C	118.382,-
7004/SCe	2552083	C	83.767,-	2552087	C	101.611,-	2552091	C	139.989,-
9501/SCe	2552092	C	76.258,-	2552096	C	87.754,-	2552100	C	111.687,-
9502/1/SCe	2552093	C	80.013,-	2552097	C	94.374,-	2552101	C	119.296,-
9502/SCe	2552094	C	77.507,-	2552098	C	94.609,-	2552102	C	119.006,-
9503/2/SCe	2552095	C	79.047,-	2552099	C	101.957,-	2552103	C	127.591,-

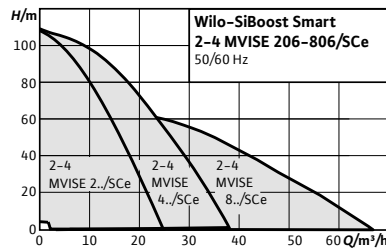
**Designação**

Exemplo::

**SiBoost
Smart****3****MVISE****4****06****Wilo-SiBoost Smart 3 MVISE 406**

Grupo de pressão com regulação de velocidade integrada
Dispositivo de control Smart Controller SCe para bombas
com conversor de frequência

Número de bombas

Série da bomba

Caudal nominal (m³/h) por bomba

Número de impulsos de cada bomba

Acessórios

Para grupos de pressão
Serviços de comissiona-
mento e manutenção

Página

462

27

Wilo-SiBoost Smart MVISE

**Tipo**

Central de abastecimento de água silencioso, pronto a ligar, de 2 a 4 bombas centrífugas, de alta pressão, de aspiração normal, ligadas em paralelo e em vertical, das séries MVISE em versão de rotor húmido. Cada bomba está também equipada com um conversor de frequência refrigerado por água. Sistema equipado com Smart Controller SCe.

Aplicação

- Abastecimento de água e aumento da pressão totalmente automáticos, em residências, escritórios, edifícios administrativos, hotéis, hospitais, centros comerciais e sistemas industriais.
- Impulsão de água potável e de água para uso industrial, assim como água de refrigeração, ou para outros usos desde que não danifiquem química ou mecanicamente os materiais utilizados e que não contenha componentes abrasivos ou fibrosos.

Alimentação elétrica

3~400 V, 50 Hz

Incluído



- Grupo de pressão montado em fábrica, pronto a ligar, com funcionamento e estanquidade comprovados
- Instruções de instalação e funcionamento

Características especiais/vantagens do produto

- Configuração ideal da carga da bomba graças ao modo de regulação de pressão (pv) e regulação de velocidade síncrona para maior economia de energia
- Até 20 dB [A] mais silencioso que os sistemas de bombas com potência hidráulica comparável. Sistema com perdas de carga internas otimizadas.
- O conversor de frequência possui uma largura de banda de regulação muito ampla: 20 a 50 Hz no máximo
- Tipo de bomba sem empanques mecânicos, livre de manutenção
- Alta fiabilidade graças às suas diferentes funções de proteção, entre outras, proteção contra sobrecarga, proteção contra funcionamento a seco e desconexão automática
- O ajuste e o funcionamento com o quadro de controlo SCe é muito simples, graças ao visor LC e ao botão verde de ajuste
- Homologação para o uso com água potável para todos os componentes em contacto com o fluído.
- Preparado para integração na automação de edifícios com o quadro de controlo SCe via Modbus RTU

Opcionais		
Tipo	Descrição	EUR
Módulo de relé para saída de indicação de funcionamento e de avaria para cada bomba e para indicação de falta de água	Módulo de sinalização individual	

Grupo de produto: PG6

Sibost Smart MWISE									
Modelo	Ref. 2 bombas			Ref. 3 bombas			Ref. 4 bombas		
			EUR			EUR			EUR
206	2550743	C	17.433,-	2550750	C	24.330,-	2550757	C	31.232,-
210	2550744	C	18.396,-	2550751	C	25.815,-	2550758	C	33.306,-
404	2550745	C	17.210,-	2550752	C	24.035,-	2550759	C	30.710,-
406	2550746	C	17.583,-	2550753	C	24.330,-	2550760	C	31.451,-
410	2550747	C	18.546,-	2550754	C	26.259,-	2550761	C	33.529,-
803	2550748	C	18.692,-	2550755	C	26.555,-	2550762	C	34.270,-
806	2550749	C	19.582,-	2550756	C	27.595,-	2550763	C	36.050,-

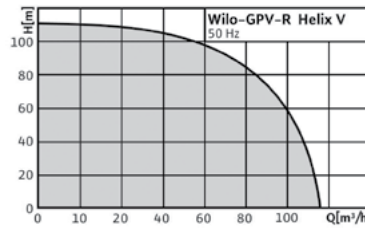

Acessórios

Para grupos de pressão
Serviços de
comissionamento e
manutenção

Página

462

27

Designação

Exemplo:
GPVR3G

2
Helix V
16
08
SD E.S.

Wilo-GPVR3G-2 Helix V 1608

Grupo de pressão compacto com regulação de velocidade integrada
Número de bombas
Série da bomba
Caudal nominal (m³/h) por bomba
Número de impulsores de cada bomba
Arranque estrela-triângulo

Wilo-GPVR3G Helix V



Tipo

Central de abastecimento de água de alta eficiência, pronto para ligação (aspiração normal) de 2 a 3 bombas centrífugas verticais de aço inoxidável de alta pressão da série Helix V ligadas em paralelo, incluindo quadro de comando (com conversor de frequência único).

Aplicação

- Abastecimento de água e aumento de pressão totalmente automáticos em habitações, escritórios, edifícios administrativos, hotéis, hospitais, centros comerciais e instalações industriais.
- Bombagem de água potável e de água para uso industrial, bem como de água de refrigeração ou de água para outros usos, que não corroa química ou mecanicamente os materiais utilizados e que não contenha componentes abrasivos ou fibrosos.

Características especiais/vantagens do produto

- 2 a 3 bombas centrífugas verticais de alta pressão da série Helix V ligadas em paralelo
- Sistema hidráulico altamente eficiente
- Quadro de comando com visor LC, navegação e ajuste simples com conversor de frequência para controlo contínuo da bomba principal
- Funcionamento de emergência através de presostatos em caso de falha do acionamento

Alimentação elétrica

3~400 V, 50 Hz



Incluído

- Grupo de pressão montado em fábrica, pronto a ligar, com funcionamento e estanquidade comprovados
- Instruções de instalação e de utilização

Opcionais

Tipo	Descrição	EUR
Proteção contra falta de água WMS (ligação direta da rede)	Para ligação direta, montado na tubagem de aspiração e ligado ao quadro.	254,-

☑ = S - em stock ; A - aprox 2 semanas ; B - aprox 3 semanas ; C - aprox 4 semanas ; D - sob consulta
Reservado ao direito de introduzir modificações, para mais informação técnica consulte os nossos catálogos.

Wilo-GPVR3G ... Helix V ...						
Modelo	Ref. 2 Bombas			Ref. 3 Bombas		
			EUR			EUR
Helix V 406	2982737	D	11.517,-	2982750	D	15.733,-
Helix V 409	2982738	D	12.000,-	2982751	D	16.388,-
Helix V 412	2982739	D	12.868,-	2982763	D	17.638,-
Helix V 606	2982740	D	11.981,-	2982753	D	16.371,-
Helix V 608	2982741	D	12.845,-	2982754	D	17.613,-
Helix V 611	2982742	D	14.263,-	2982755	D	19.513,-
Helix V 1004	2982743	D	12.577,-	2982756	D	17.347,-
Helix V 1006	2982744	D	13.727,-	2982757	D	18.972,-
Helix V 1008	2982745	D	14.593,-	2982758	D	20.042,-
Helix V 1011	2982746	D	17.157,-	2982759	D	25.476,-
Helix V 1604	2982747	D	15.112,-	2982760	D	22.441,-
Helix V 1606	2982748	D	16.022,-	2982761	D	23.766,-
Helix V 1608	2982749	D	17.526,-	2982762	D	25.686,-

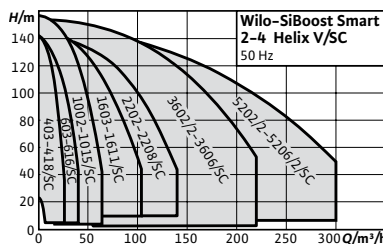

Acessórios

Para grupos de pressão
Serviços de comissionamento e manutenção

Página

476
27

Designação

Exemplo: **Wilo-SiBoost Smart FC 2 Helix V 208**
SiBoost Smart Grupo de pressão compacto com regulação de velocidade integrada (FC) ou velocidade fixa (espaço em branco)
FC Com conversor de frequência FC
2 Número de bombas
Helix V Série da bomba
2 Caudal nominal (m³/h) por bomba
08 Número de impulsos de cada bomba

Wilo-SiBoost Smart (FC) Helix V



Tipo

Central de abastecimento de água de alta eficiência, pronto para ligação (aspiração normal) de 2 a 4 bombas centrífugas verticais de aço inoxidável de alta pressão da série Helix V ligadas em paralelo, incluindo a unidade de controlo SC (disponível com e sem conversor de frequência FC).

Aplicação

- Abastecimento de água e aumento de pressão totalmente automáticos em habitações, escritórios, edifícios administrativos, hotéis, hospitais, centros comerciais e sistemas industriais.
- Bombagem de água potável e de água para uso industrial, bem como de água de refrigeração ou de água para outros usos, que não corroa química ou mecanicamente os materiais utilizados e que não contenha componentes abrasivos ou de fibras longas.

Alimentação elétrica

3~400 V, 50 Hz

Incluído

- Grupo de pressão montado em fábrica, pronto a ligar, com funcionamento e estanquidade comprovados

Características especiais/vantagens do produto

- Sistema robusto em conformidade com a norma DIN 1988 (EN 806)
- 2 a 4 bombas centrífugas verticais de alta pressão da série Helix V ligadas em paralelo
- Sistema hidráulico altamente eficiente
- Sistema com perdas de pressão internas optimizadas
- Painel de controlo SC, com opções de comunicação GTC incluindo Modbus RTU, visor LC, navegação e ajuste simples através de botão rotativo, com ou sem conversor de frequência para controlo contínuo da bomba principal

- Instruções de instalação e de utilização



Opções

- Comunicação Bacnet/Modbus TCP/LON (por um custo adicional)



Opcionais	Descrição	EUR
Tipo		
Proteção contra falta de água WMS (ligação direta da rede)	Para ligação direta, montado na tubagem de aspiração e ligado ao quadro.	254,-

☞ = S – em stock ; A – aprox 2 semanas ; B – aprox 3 semanas ; C – aprox 4 semanas ; D – sob consulta
Reservado ao direito de introduzir modificações, para mais informação técnica consulte os nossos catálogos.



Abastecimento de água

Wilo-SiBoost Smart ... Helix V ... , PN 16 (sem conversor de frequência)									
Modelo	Ref. 2 Bombas			Ref. 3 Bombas			Ref. 4 Bombas		
			EUR			EUR			EUR
Helix V 403	2537550	C	10.967,-	2537560	C	14.269,-	2537570	C	17.285,-
Helix V 404	2537551	C	11.212,-	2537561	C	14.416,-	2537571	C	17.479,-
Helix V 406	2537552	C	11.337,-	2537562	C	14.593,-	2537572	C	17.715,-
Helix V 407	2537553	C	11.428,-	2537563	C	14.745,-	2537573	C	17.923,-
Helix V 409	2537554	C	11.633,-	2537564	C	15.028,-	2537574	C	18.300,-
Helix V 410	2537555	C	11.995,-	2537565	C	15.587,-	2537575	C	19.045,-
Helix V 412	2537556	C	12.167,-	2537566	C	15.848,-	2537576	C	19.390,-
Helix V 414	2537557	C	12.580,-	2537567	C	16.337,-	2537577	C	20.107,-
Helix V 416	2537558	C	12.660,-	2537568	C	16.585,-	2537578	C	20.440,-
Helix V 418	2537559	C	12.856,-	2537569	C	16.880,-	2537579	C	20.828,-
Helix V 603	2535991	C	11.306,-	2536005	C	14.463,-	2536019	C	17.783,-
Helix V 604	2535992	C	11.308,-	2536006	C	14.656,-	2536020	C	17.792,-
Helix V 605	2535993	C	11.488,-	2536007	C	14.894,-	2536021	C	18.112,-
Helix V 606	2535994	C	11.604,-	2536008	C	15.098,-	2536022	C	18.381,-
Helix V 607	2535995	C	12.038,-	2536009	C	15.750,-	2536023	C	19.234,-
Helix V 608	2535996	C	12.159,-	2536010	C	15.933,-	2536024	C	19.494,-
Helix V 609	2535997	C	12.469,-	2536011	C	16.407,-	2536025	C	20.179,-
Helix V 610	2535998	C	12.621,-	2536012	C	16.620,-	2536026	C	20.474,-
Helix V 611	2535999	C	12.868,-	2536013	C	16.991,-	2536027	C	20.966,-
Helix V 612	2536000	C	13.324,-	2536014	C	17.694,-	2536028	C	21.904,-
Helix V 613	2536001	C	13.534,-	2536015	C	18.005,-	2536029	C	22.320,-
Helix V 614	2536002	C	13.583,-	2536016	C	18.067,-	2536030	C	22.398,-
Helix V 615	2536003	C	13.857,-	2536017	C	18.474,-	2536031	C	22.945,-
Helix V 616	2536004	C	14.110,-	2536018	C	18.887,-	2536032	C	23.411,-
Helix V 1002	2536075	C	11.526,-	2536088	C	14.916,-	2536101	C	18.263,-
Helix V 1003	2536076	C	11.716,-	2536089	C	15.137,-	2536102	C	18.635,-
Helix V 1004	2536077	C	12.118,-	2536090	C	16.022,-	2536103	C	19.397,-
Helix V 1005	2536078	C	12.318,-	2536091	C	16.137,-	2536104	C	19.909,-
Helix V 1006	2536079	C	12.469,-	2536092	C	16.309,-	2536105	C	20.180,-
Helix V 1007	2536080	C	12.992,-	2536093	C	17.101,-	2536106	C	21.247,-
Helix V 1008	2536081	C	13.120,-	2536094	C	17.310,-	2536107	C	21.509,-
Helix V 1009	2536082	C	13.560,-	2536095	C	18.002,-	2536108	C	22.355,-
Helix V 1010	2536083	C	13.713,-	2536096	C	18.218,-	2536109	C	22.644,-
Helix V 1011	2536084	C	13.962,-	2536097	C	18.603,-	2536110	C	23.160,-
Helix V 1012	2536085	C	16.392,-	2536098	C	21.824,-	2536111	C	27.035,-
Helix V 1013	2536086	C	16.623,-	2536099	C	22.150,-	2536112	C	27.472,-
Helix V 1015	2536087	C	16.936,-	2536100	C	22.596,-	2536113	C	28.063,-
Helix V 1603	2536153	C	12.162,-	2536162	C	15.786,-	2536171	C	20.654,-
Helix V 1604	2536154	C	12.689,-	2536163	C	16.585,-	2536172	C	21.723,-
Helix V 1605	2536155	C	12.936,-	2536164	C	17.379,-	2536173	C	22.431,-
Helix V 1606	2536156	C	13.227,-	2536165	C	17.379,-	2536174	C	22.756,-
Helix V 1607	2536157	C	15.892,-	2536166	C	17.619,-	2536175	C	27.071,-
Helix V 1608	2536158	C	16.055,-	2536167	C	17.619,-	2536176	C	27.386,-
Helix V 1609	2536159	C	19.260,-	2536168	C	20.976,-	2536177	C	33.496,-
Helix V 1610	2536160	C	19.851,-	2536169	C	21.212,-	2536178	C	34.682,-
Helix V 1611	2536161	C	19.884,-	2536170	C	25.996,-	2536179	C	34.746,-

Grupo de produto: PG6



Wilo-SiBoost Smart ... Helix V ... , PN 16 (sem conversor de frequência)									
Modelo	Ref. 2 Bombas			Ref. 3 Bombas			Ref. 4 Bombas		
			EUR			EUR			EUR
Helix V 2202	2540717	C	17.463,-	2540724	C	25.133,-	2540731	C	31.664,-
Helix V 2203	2540718	C	18.024,-	2540725	C	26.039,-	2540732	C	32.790,-
Helix V 2204	2540719	C	20.780,-	2540726	C	29.513,-	2540733	C	37.128,-
Helix V 2205	2540720	C	22.898,-	2540727	C	32.705,-	2540734	C	41.391,-
Helix V 2206	2540721	C	23.246,-	2540728	C	33.232,-	2540735	C	41.625,-
Helix V 2207	2540722	C	24.088,-	2540729	C	34.482,-	2540736	C	43.786,-
Helix V 2208	2540723	C	24.479,-	2540730	C	35.195,-	2540737	C	44.771,-
Helix V 3602/2	2540759	C	21.877,-	2540769	C	29.767,-	2540779	C	38.460,-
Helix V 3602	2540760	C	23.797,-	2540770	C	32.752,-	2540780	C	42.158,-
Helix V 3603/1	2540761	C	26.264,-	2540771	C	36.244,-	2540781	C	46.809,-
Helix V 3603	2540762	C	26.915,-	2540772	C	36.793,-	2540782	C	47.561,-
Helix V 3604/2	2540763	C	27.396,-	2540773	C	38.051,-	2540783	C	49.357,-
Helix V 3604	2540764	C	27.358,-	2540774	C	38.169,-	2540784	C	49.486,-
Helix V 3605/2	2540765	C	33.750,-	2540775	C	49.758,-	2540785	C	64.093,-
Helix V 3605	2540766	C	33.750,-	2540776	C	49.758,-	2540786	C	64.093,-
Helix V 3606/2	2540767	C	34.426,-	2540777	C	50.768,-	2540787	C	65.440,-
Helix V 3606	2540768	C	34.426,-	2540778	C	51.352,-	2540788	C	66.213,-
Helix V 5202/2	2540819	C	27.516,-	2540828	C	37.544,-	2540837	C	49.602,-
Helix V 5202	2540820	C	29.081,-	2540829	C	39.987,-	2540838	C	52.849,-
Helix V 5203/2	2540821	C	30.526,-	2540830	C	42.237,-	2540839	C	55.998,-
Helix V 5203	2540822	C	30.666,-	2540831	C	42.263,-	2540840	C	55.998,-
Helix V 5204/2	2540823	C	36.032,-	2540832	C	51.847,-	2540841	C	70.146,-
Helix V 5204	2540824	C	36.034,-	2540833	C	52.994,-	2540842	C	70.146,-
Helix V 5205/2	2540825	C	37.588,-	2540834	C	55.355,-	2540843	C	73.260,-
Helix V 5205	2540826	C	37.588,-	2540835	C	55.355,-	2540844	C	73.260,-
Helix V 5206/2	2540827	C	40.047,-	2540836	C	58.958,-	2540845	C	77.584,-

Grupo de produto: PG6



Wilo-SiBoost Smart FC ... Helix V ..., PN 16 (com conversor de frequência)									
Modelo	Ref. 2 Bombas			Ref. 3 Bombas			Ref. 4 Bombas		
			EUR			EUR			EUR
Helix V 403	2537580	C	15.207,-	2537590	C	18.756,-	2536066	C	24.633,-
Helix V 404	2537581	C	15.311,-	2537591	C	18.910,-	2536067	C	26.067,-
Helix V 406	2537582	C	15.437,-	2537592	C	19.118,-	2536068	C	26.370,-
Helix V 407	2537583	C	15.870,-	2537593	C	19.642,-	2536069	C	26.888,-
Helix V 409	2537584	C	16.068,-	2537594	C	19.942,-	2536070	C	27.872,-
Helix V 410	2537585	C	16.462,-	2537595	C	20.529,-	2536071	C	28.310,-
Helix V 412	2537586	C	16.642,-	2537596	C	20.801,-	2536072	C	28.395,-
Helix V 414	2537587	C	17.579,-	2537597	C	21.850,-	2536073	C	28.966,-
Helix V 416	2537588	C	17.759,-	2537598	C	22.115,-	2536074	C	30.022,-
Helix V 418	2537589	C	17.959,-	2537599	C	22.421,-	2536140	C	23.035,-
Helix V 603	2536033	C	15.407,-	2536047	C	19.157,-	2536141	C	23.142,-
Helix V 604	2536034	C	15.415,-	2536048	C	19.187,-	2536142	C	24.531,-
Helix V 605	2536035	C	15.928,-	2536049	C	19.825,-	2536143	C	25.776,-
Helix V 606	2536036	C	16.055,-	2536050	C	20.034,-	2536144	C	26.061,-
Helix V 607	2536037	C	16.495,-	2536051	C	20.677,-	2536145	C	27.180,-

 = S - em stock ; A - aprox 2 semanas ; B - aprox 3 semanas ; C - aprox 4 semanas ; D - sob consulta
Reservado ao direito de introduzir modificações, para mais informação técnica consulte os nossos catálogos.

Grupo de produto: PG6



Wilo-SiBoost Smart FC ... Helix V ..., PN 16 (com conversor de frequência)									
Modelo	Ref. 2 Bombas			Ref. 3 Bombas			Ref. 4 Bombas		
			EUR			EUR			EUR
Helix V 608	2536038	C	16.634,-	2536052	C	20.889,-	2536146	C	27.458,-
Helix V 609	2536039	C	17.562,-	2536053	C	21.918,-	2536147	C	28.910,-
Helix V 610	2536040	C	17.714,-	2536054	C	22.149,-	2536148	C	29.215,-
Helix V 611	2536041	C	17.963,-	2536055	C	22.538,-	2536149	C	29.751,-
Helix V 612	2536042	C	18.463,-	2536056	C	23.253,-	2536150	C	40.126,-
Helix V 613	2536043	C	18.683,-	2536057	C	23.605,-	2536151	C	40.581,-
Helix V 614	2536044	C	18.724,-	2536058	C	23.668,-	2536152	C	41.213,-
Helix V 615	2536045	C	19.012,-	2536059	C	24.099,-	2536198	C	26.556,-
Helix V 616	2536046	C	19.736,-	2536060	C	25.175,-	2536199	C	28.894,-
Helix V 1002	2536114	C	15.642,-	2536127	C	19.455,-	2536200	C	29.240,-
Helix V 1003	2536115	C	15.870,-	2536128	C	19.670,-	2536201	C	29.568,-
Helix V 1004	2536116	C	16.567,-	2536129	C	20.715,-	2536202	C	40.162,-
Helix V 1005	2536117	C	17.395,-	2536130	C	21.607,-	2536203	C	40.495,-
Helix V 1006	2536118	C	17.555,-	2536131	C	21.821,-	2536204	C	47.325,-
Helix V 1007	2536119	C	18.105,-	2536132	C	22.661,-	2536205	C	48.573,-
Helix V 1008	2536120	C	18.231,-	2536133	C	22.869,-	2536206	C	48.640,-
Helix V 1009	2536121	C	19.160,-	2536134	C	24.240,-	2536147	C	28.910,-
Helix V 1010	2536122	C	19.313,-	2536135	C	24.471,-	2536148	C	29.215,-
Helix V 1011	2536123	C	19.582,-	2536136	C	24.872,-	2536149	C	29.751,-
Helix V 1012	2536124	C	27.464,-	2536137	C	33.757,-	2536150	C	40.126,-
Helix V 1013	2536125	C	27.774,-	2536138	C	34.099,-	2536151	C	40.581,-
Helix V 1015	2536126	C	28.171,-	2536139	C	34.804,-	2536152	C	41.213,-
Helix V 1603	2536180	C	17.220,-	2536189	C	21.275,-	2536198	C	26.556,-
Helix V 1604	2536181	C	17.787,-	2536190	C	22.306,-	2536199	C	28.894,-
Helix V 1605	2536182	C	18.636,-	2536191	C	23.577,-	2536200	C	29.240,-
Helix V 1606	2536183	C	18.800,-	2536192	C	23.822,-	2536201	C	29.568,-
Helix V 1607	2536184	C	26.799,-	2536193	C	33.066,-	2536202	C	40.162,-
Helix V 1608	2536185	C	27.108,-	2536194	C	33.321,-	2536203	C	40.495,-
Helix V 1609	2536186	C	30.829,-	2536195	C	38.923,-	2536204	C	47.325,-
Helix V 1610	2536187	C	31.452,-	2536196	C	39.565,-	2536205	C	48.573,-
Helix V 1611	2536188	C	31.486,-	2536197	C	39.616,-	2536206	C	48.640,-

Grupo de produto: PG6

Wilo-SiBoost Smart FC ... Helix V ..., PN 16 (com conversor de frequência)									
Modelo	Ref. 2 Bombas			Ref. 3 Bombas			Ref. 4 Bombas		
			EUR			EUR			EUR
Helix V 2202	2540738	C	22.863,-	2540745	C	30.996,-	2540752	C	38.125,-
Helix V 2203	2540739	C	23.844,-	2540746	C	32.593,-	2540753	C	39.874,-
Helix V 2204	2540740	C	32.246,-	2540747	C	42.032,-	2540754	C	50.765,-
Helix V 2205	2540741	C	36.211,-	2540748	C	45.640,-	2540755	C	55.489,-
Helix V 2206	2540742	C	36.581,-	2540749	C	46.193,-	2540756	C	56.230,-
Helix V 2207	2540743	C	37.104,-	2540750	C	49.218,-	2540757	C	59.612,-
Helix V 2208	2540744	C	37.794,-	2540751	C	50.230,-	2540758	C	60.922,-
Helix V 3602	2540790	C	35.778,-	2540800	C	45.367,-	2540810	C	56.106,-
Helix V 3602/2	2540789	C	27.885,-	2540799	C	36.531,-	2540809	C	45.977,-
Helix V 3603	2540792	C	40.063,-	2540802	C	51.696,-	2540812	C	63.805,-

 = S - em stock ; A - aprox 2 semanas ; B - aprox 3 semanas ; C - aprox 4 semanas ; D - sob consulta
Reservado ao direito de introduzir modificações, para mais informação técnica consulte os nossos catálogos.

Grupo de produto: PG6

Wilo-SiBoost Smart FC ... Helix V ... , PN 16 (com conversor de frequência)									
Modelo	Ref. 2 Bombas			Ref. 3 Bombas			Ref. 4 Bombas		
			EUR			EUR			EUR
Helix V 3603/1	2540791	C	38.572,-	2540801	C	48.947,-	2540811	C	61.406,-
Helix V 3604	2540794	C	41.136,-	2540804	C	53.289,-	2540814	C	65.891,-
Helix V 3604/2	2540793	C	41.136,-	2540803	C	53.288,-	2540813	C	65.890,-
Helix V 3605	2540796	C	48.464,-	2540806	C	64.092,-	2540816	C	79.761,-
Helix V 3605/2	2540795	C	48.464,-	2540805	C	64.092,-	2540815	C	79.761,-
Helix V 3606	2540798	C	49.579,-	2540808	C	65.750,-	2540818	C	81.986,-
Helix V 3606/2	2540797	C	49.171,-	2540807	C	65.150,-	2540817	C	81.173,-
Helix V 5202	2540847	C	40.800,-	2540856	C	52.728,-	2540865	C	67.598,-
Helix V 5202/2	2540846	C	39.874,-	2540855	C	49.919,-	2540864	C	63.766,-
Helix V 5203	2540849	C	43.693,-	2540858	C	57.226,-	2540867	C	72.733,-
Helix V 5203/2	2540848	C	43.693,-	2540857	C	57.225,-	2540866	C	72.733,-
Helix V 5204	2540851	C	50.874,-	2540860	C	67.464,-	2540869	C	86.134,-
Helix V 5204/2	2540850	C	50.872,-	2540859	C	67.462,-	2540868	C	84.493,-
Helix V 5205	2540853	C	52.533,-	2540862	C	69.914,-	2540871	C	89.402,-
Helix V 5205/2	2540852	C	52.507,-	2540861	C	69.914,-	2540870	C	89.402,-
Helix V 5206/2	2540854	C	57.789,-	2540863	C	76.510,-	2540872	C	96.761,-

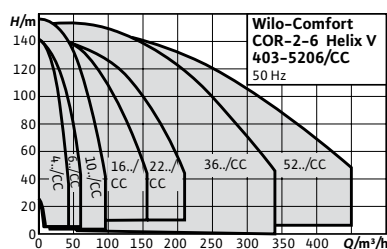

Acessórios	Página
Para grupos de pressão	462
Serviços de comissionamento e manutenção	27

Designação

Exemplo: **Wilo-CO-/COR-2 Helix V 3606/2/K/CC**
CO/COR Grupo de pressão compacto com regulação de velocidade integrada (COR) ou velocidade fixa (CO)
2 Número de bombas
Helix V Série da bomba
36 Caudal nominal (m³/h) por bomba
06 Número de impulsos de cada bomba
2 Número de impulsos rectificadoss
K Bomba equipada com empanque de cartucho
CC Quadro de comando CC

Wilo-Comfort CO-/COR-Helix V.../CC



Tipo

Central de abastecimento de água de alta eficiência, pronto a ligar (de aspiração normal), de 2 a 6 bombas centrífugas, verticais, de alta pressão, em aço inoxidável, da série Helix V, ligadas em paralelo. Inclui ainda um quadro de comando Comfort CC (disponível com e sem variador de frequência).

Aplicação

- Abastecimento de água e aumento da pressão totalmente automáticos, em residências, escritórios, edifícios administrativos, hotéis, hospitais, centros comerciais e sistemas industriais.
- Impulsão de água potável e de água para uso industrial, assim como água de refrigeração, ou para outros usos desde que não danifiquem química ou mecanicamente os materiais utilizados e que não contenha componentes abrasivos ou fibrosos.

Características especiais/vantagens do produto

- Grupo robusto em conformidade com a norma DIN 1988 (EN 806)
- Design hidráulico de alta eficiência
- Instalação completa com otimização das perdas de carga internas
- De 2 a 6 bombas centrífugas, verticais, de alta pressão, da série Helix V, ligadas em paralelo
- Quadro de comando Comfort CC, com funções avançadas e ecrã tátil, com opções de comunicação com GTC (com Modbus TCP incluído de série), com ou sem conversor de frequência para regulação contínua da bomba principal.

Alimentação elétrica

3~400 V, 50 Hz

Incluído

- Grupo de pressão montado em fábrica, pronto a ligar, com funcionamento e estanquidade comprovados
- Instruções de instalação e de utilização

Grupo de produto: PG6

Wilo-Comfort CO-/COR-Helix V.../CC			
Modelo	Ref.		
Comfort CO-/COR-Helix V.../CC	sob consulta	D	EUR

☞ = S - em stock ; A - aprox 2 semanas ; B - aprox 3 semanas ; C - aprox 4 semanas ; D - sob consulta
 Reservado ao direito de introduzir modificações, para mais informação técnica consulte os nossos catálogos.

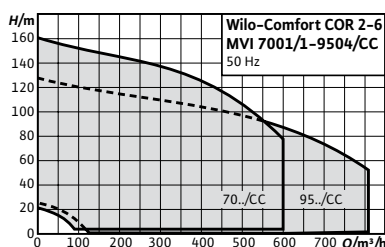

Acessórios

Para grupos de pressão
Serviços de comissionamento e manutenção

Página

462
27

Designação

Exemplo::
CO/COR

Wilo-CO-/COR-2 MVI 7001/1/CC

Grupo de pressão compacto com regulação de velocidade integrada (COR) ou velocidade fixa (CO)

2

Número de bombas

MVI

Série da bomba

70

Caudal nominal (m³/h) por bomba

01

Número de impulsores de cada bomba

1

Número de impulsores retificados

CC

Quadro de comando CC

Wilo-Comfort CO-/COR-MVI.../CC



Tipo

Central de abastecimento de água que inclui entre 2 a 6 bombas centrífugas, verticais, de alta pressão, em aço inoxidável, aspiração normal e ligadas em paralelo.

Aplicação

- Abastecimento de água e aumento da pressão totalmente automáticos, em residências, escritórios, edifícios administrativos, hotéis, hospitais, centros comerciais e sistemas industriais.
- Impulsão de água potável e de água para uso industrial, assim como água de refrigeração, ou para outros usos desde que não danifiquem química ou mecanicamente os materiais utilizados e que não contenha componentes abrasivos ou fibrosos.

Alimentação elétrica

3~400 V, 50 Hz

Incluído

- Grupo de pressão montado em fábrica, pronto a ligar, com funcionamento e estanquidade comprovados
- Instruções de instalação e de utilização

Características especiais/vantagens do produto

- Grupo de pressão conforme a norma DIN 1988
- De 2 a 6 bombas centrífugas, verticais, de alta pressão, em aço inoxidável e ligadas em paralelo, da série MVI
- Quadro de comando Comfort CC, com controlo com PLC programável e ecrã tátil, entrada orientada por menu dos parâmetros de funcionamento
- Com opções de comunicação com GTC (com Modbus TCP incluído de Série), grupos COR com conversor de frequência único na placa, grupo CO sem regulação de velocidade

Indicação

Mais informações acerca desta série no catálogo online (www.wilo.pt) e sob consulta.

Opcionais		
Tipo	Descrição	
Proteção contra falta de água WMS (ligação direta da rede)	Para ligação direta, montado na tubagem de aspiração e ligado ao quadro.	EUR 254,-

Grupo de produto: PG6

Wilo-Comfort CO-/COR-MVI.../CC			
Modelo	Ref.		
Comfort CO-/COR-MVI.../CC	sob consulta		EUR D

= S - em stock ; A - aprox 2 semanas ; B - aprox 3 semanas ; C - aprox 4 semanas ; D - sob consulta
Reservado ao direito de introduzir modificações, para mais informação técnica consulte os nossos catálogos.

Abastecimento de água

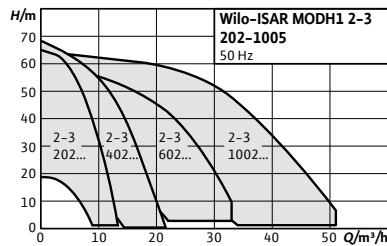

Designação

Exemplo:: **Wilo-ISAR MODH1-2CH1-L-202/EC**
ISAR Série
MODH1 Grupo de pressão com bombas horizontais
-2 Número de bombas
CH1-L Série da bomba
-2 Caudal nominal por bomba (m3/h)
02 Número de impulsos
EC Quadro de comando

Acessórios
 Para grupos de pressão 462
 Serviços de comissionamento e manutenção 27

Wilo-Isar MODH1-2/3



Tipo

Central de abastecimento de água que inclui 2 ou 3 bombas centrífugas em aço inoxidável de alta pressão, não auto-ferrantes, multicelulares e ligadas em paralelo.

Aplicação

- Abastecimento de água e aumento da pressão totalmente automáticos, tanto para o abastecimento a partir da rede pública como a partir do armazenamento em aplicações domésticas, comerciais, industriais e municipais (por exemplo, edifícios residenciais, escritórios, edifícios administrativos, hotéis, hospitais, mercados, indústria, empresas de serviços públicos).
- Bombagem de água potável e de água quente sanitária, bem como de água de arrefecimento ou de água para outras utilizações que não corroam química ou mecanicamente os materiais utilizados e que não contenha componentes abrasivos ou fibrosos.

Alimentação elétrica

3~400 V, 50 Hz

Características especiais/vantagens do produto

- Elevada fiabilidade operacional devido à bomba multicelular CH1-L com hidráulico em aço inoxidável
- Instalação simples e de fácil manutenção devido às ligações especiais que flexibilizam a ligação aos colectores
- Manutenção e operação fáceis com o Quadro de comando EasyController
- Certificação de água potável (DHW e KTW) para bombas com componentes em contacto com o fluido em aço inoxidável

Incluído



- Grupo de pressão montado em fábrica, pronto a ligar, com funcionamento e estanquidade comprovados
- Instruções de instalação e de utilização

Opcionais		EUR
Tipo	Descrição	
Proteção contra falta de água WMS (ligação direta da rede)	Para ligação direta, montado na tubagem de aspiração e ligado ao quadro.	254,-

☞ = S - em stock ; A - aprox 2 semanas ; B - aprox 3 semanas ; C - aprox 4 semanas ; D - sob consulta
 Reservado ao direito de introduzir modificações, para mais informação técnica consulte os nossos catálogos.

Grupo de produto: PG6

Wilo-Isar MODH1-2/3 (3~400 V)

Modelo	Ref. 2 Bombas			Ref. 3 Bombas		
			EUR			EUR
202/EC	2551915	C	6.066,-	2551935	C	7.767,-
203/EC	2551916	C	6.179,-	2551936	C	7.928,-
204/EC	2551917	C	6.289,-	2551937	C	8.087,-
205/EC	2551918	C	6.576,-	2551938	C	8.211,-
206/EC	2551919	C	6.723,-	2551939	C	8.351,-
207/EC	2551920	C	6.988,-	2551940	C	8.651,-
402/EC	2551921	C	6.099,-	2551941	C	8.252,-
403/EC	2551922	C	6.216,-	2551942	C	8.422,-
404/EC	2551923	C	6.326,-	2551943	C	8.588,-
405/EC	2551924	C	6.427,-	2551944	C	8.742,-
406/EC	2551925	C	6.601,-	2551945	C	9.001,-
407/EC	2551926	C	7.001,-	2551946	C	9.602,-
602/EC	2551927	C	6.293,-	2551947	C	8.268,-
603/EC	2551928	C	6.922,-	2551948	C	8.568,-
604/EC	2551929	C	7.569,-	2551949	C	9.403,-
605/EC	2551930	C	8.243,-	2551950	C	10.271,-
1002/EC	2551931	C	6.837,-	2551951	C	8.819,-
1003/EC	2551932	C	7.084,-	2551952	C	9.621,-
1004/EC	2551933	C	7.681,-	2551953	C	10.427,-
1005/EC	2551934	C	7.749,-	2551954	C	12.113,-
1602/EC	2551959	C	9.668,-	2551963	C	14.070,-
1603/EC	2551960	C	11.128,-	2551964	C	16.211,-
1604/EC	2551961	C	12.430,-	2551965	C	18.129,-
1605/EC	2551962	C	14.298,-	2551966	C	20.849,-

 = S - em stock ; A - aprox 2 semanas ; B - aprox 3 semanas ; C - aprox 4 semanas ; D - sob consulta
Reservado ao direito de introduzir modificações, para mais informação técnica consulte os nossos catálogos.

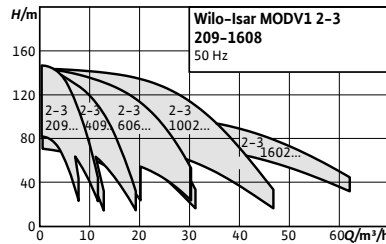

Designação

Exemplo::	Wilo-ISAR MODV1-2CV1-L-209/EC
ISAR	Série
MODV1	Grupo de pressão compacto com bombas verticais
1	Número de bombas
CV1-L	Série da bomba
2	Caudal nominal por bomba [m3/h]
09	Número de impulsos
EC	Quadro de comando (Easy Controller)

Acessórios	Página
Para grupos de pressão	462
Serviços de comissionamento e manutenção	27

Wilo-Isar MODV1-2/3



Tipo

Central de abastecimento de água que inclui 2 ou 3 bombas centrífugas verticais de alta pressão, de aço inoxidável, não auto-ferrantes e ligadas em paralelo.

Aplicação

- Abastecimento de água e aumento de pressão totalmente automáticos a partir da rede pública de água ou de um tanque para aplicações privadas, comerciais, industriais e colectivas (por exemplo, edifícios residenciais, escritórios, edifícios administrativos, hotéis, hospitais, oficinas, edifícios industriais, empresas de abastecimento de água).
- Bombagem de água potável, água de processo, água de arrefecimento ou outra água para uso industrial que não seja química ou mecanicamente agressiva para os materiais utilizados e que não contenha componentes abrasivos ou fibrosos.

Alimentação elétrica

3~400 V, 50 Hz

Características especiais/vantagens do produto

- Elevada fiabilidade devido ao sistema com duas ou três bombas verticais CV1-L multicelulares com hidráulico em aço inoxidável
- Fácil instalação e manutenção hidráulica graças à montagem com vedação anaeróbica (sem cola)
- Fácil colocação em funcionamento e operação graças ao quadro de comando Easy
- Aprovação para utilização com água potável (em conformidade com ACS e KTW) para todos os componentes relevantes
- Estrado com amortecedores de vibrações ajustáveis para um funcionamento silencioso

Incluído



- Grupo de pressão montado em fábrica, pronto a ligar, com funcionamento e estanquidade comprovados
- Instruções de instalação e de utilização

Opcionais		EUR
Tipo	Descrição	
Proteção contra falta de água WMS (ligação direta da rede)	Para ligação direta, montado na tubagem de aspiração e ligado ao quadro.	254,-

☞ = S - em stock ; A - aprox 2 semanas ; B - aprox 3 semanas ; C - aprox 4 semanas ; D - sob consulta
Reservado ao direito de introduzir modificações, para mais informação técnica consulte os nossos catálogos.

Grupo de produto: PG6

Wilo-Isar MODV1-2/3 (3~400 V)

Modelo	Ref. 2 Bombas			Ref. 3 Bombas		
			EUR			EUR
209/EC	2554116	D	7.397,-	2554141	D	10.874,-
211/EC	2554117	D	7.852,-	2554142	D	11.558,-
213/EC	2554118	D	8.491,-	2554143	D	12.525,-
215/EC	2554119	D	9.016,-	2554144	D	13.315,-
216/EC	2554120	D	9.344,-	2554145	D	13.797,-
409/EC	2554121	D	8.115,-	2554146	D	12.023,-
411/EC	2554122	D	8.743,-	2554147	D	12.975,-
413/EC	2554123	D	9.361,-	2554148	D	13.910,-
415/EC	2554124	D	9.877,-	2554149	D	14.599,-
606/EC	2554125	D	8.768,-	2554150	D	12.747,-
607/EC	2554126	D	9.181,-	2554151	D	13.274,-
608/EC	2554127	D	9.518,-	2554152	D	13.768,-
609/EC	2554128	D	10.205,-	2554153	D	14.798,-
610/EC	2554129	D	10.215,-	2554154	D	14.816,-
611/EC	2554130	D	11.437,-	2554155	D	16.675,-
612/EC	2554131	D	11.578,-	2554156	D	16.892,-
1006/EC	2554132	D	9.807,-	2554157	D	14.085,-
1007/EC	2554133	D	10.171,-	2554158	D	14.628,-
1008/EC	2554134	D	11.250,-	2554160	D	16.266,-
1009/EC	2554135	D	11.636,-	2554161	D	16.826,-
1010/EC	2554136	D	12.637,-	2554162	D	18.340,-
1011/EC	2554137	D	12.787,-	2554163	D	18.571,-
1606/EC	2554138	D	11.558,-	2554164	D	16.769,-
1607/EC	2554139	D	12.559,-	2554165	D	18.286,-
1608/EC	2554140	D	12.991,-	2554166	D	18.920,-

 = S - em stock ; A - aprox 2 semanas ; B - aprox 3 semanas ; C - aprox 4 semanas ; D - sob consulta
Reservado ao direito de introduzir modificações, para mais informação técnica consulte os nossos catálogos.



Designação

Exemplo:	Wilo-Economy CO-2 HELIX V403/EC
Economy CO	Sistema de pressurização compacto de velocidade fixa
2	Número de bombas
HELIX V	Série da bomba
4	Caudal nominal (m ³ /h) por bomba
03	Número de impulsos de cada bomba
CE	Quadro de comando EC

Acessórios

Para grupos de pressão	462
Serviços de comissionamento e manutenção	27

Página

Wilo-Economy CO-2/3 HELIX V.../EC

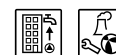

Tipo

Central de abastecimento composto por 2 a 3 bombas centrífugas verticais de alta pressão, não auto-ferrantes, de aço inoxidável, ligadas em paralelo. Montadas numa placa de base comum e prontas para ligação com tubagem de aço inoxidável, incluindo quadro de comando com todos os dispositivos de medição e regulação.

Aplicação

- Para abastecimento de água e aumento de pressão totalmente automáticos em edifícios de habitação, escritórios e administração, hotéis, hospitais, centros comerciais e sistemas industriais.
- Bombagem de água potável e de água para uso industrial, bem como de água de refrigeração ou de água para outros usos, que não corroem química ou mecanicamente os materiais utilizados e que não contêm componentes abrasivos ou fibrosos.

Alimentação elétrica

3~400 V, 50 Hz

Incluído

- Central de abastecimento montado de fábrica, pronto a ligar, testado quanto ao funcionamento e à estanquidade.
- Instruções de instalação e de utilização

Opções

Vaso de expansão com membrana.

Características especiais/vantagens do produto



- Grupo eletrobomba robusto em conformidade com a norma DIN 1988 (EN 806)
- Aprovação WRAS/KTW/ACS das bombas para todas as peças em contacto com o fluido
- Design de bomba hidráulica altamente eficiente da série Helix V
- Acoplamento com espaçador para substituição do vedante mecânico sem desmontar o motor (a partir de 7,5 kW)
- Peças resistentes à corrosão em contacto com o fluido
- Fácil ajuste e operação segura devido ao quadro de comando EC

Proteção contra funcionamento a seco no lado da aspiração.



Indicações

Todas as unidades têm arranque direto da bomba, independentemente da potência da bomba.

Grupo de produto: PG6

Wilo-Economy CO-2/3 HELIX V.../EC						
Modelo	Ref. 2 Bombas			Ref. 3 Bombas		
			EUR			EUR
Helix V403/EC	4261930	C	6.894,-	4261940	C	9.878,-
Helix V404/EC	4261931	C	6.978,-	4261941	C	9.998,-
Helix V406/EC	4261932	C	7.167,-	4261942	C	10.289,-
Helix V407/EC	4261933	C	7.265,-	4261943	C	10.434,-
Helix V409/EC	4261934	C	7.412,-	4261944	C	10.653,-
Helix V410/EC	4261935	C	7.792,-	4261945	C	11.222,-
Helix V412/EC	4261936	C	7.928,-	4261946	C	11.474,-
Helix V414/EC	4261937	C	8.217,-	4261947	C	11.911,-
Helix V416/EC	4261938	C	8.399,-	4261948	C	12.107,-
Helix V418/EC	4261939	C	8.569,-	4261949	C	12.370,-
Helix V603/EC	4261950	C	7.068,-	4261964	C	10.212,-
Helix V604/EC	4261951	C	7.163,-	4261965	C	10.355,-
Helix V605/EC	4261952	C	7.288,-	4261966	C	10.543,-
Helix V606/EC	4261953	C	7.398,-	4261967	C	10.706,-
Helix V607/EC	4261954	C	7.740,-	4261968	C	11.222,-
Helix V608/EC	4261955	C	7.829,-	4261969	C	11.398,-
Helix V609/EC	4261956	C	8.086,-	4261970	C	11.786,-
Helix V610/EC	4261957	C	8.320,-	4261971	C	12.064,-
Helix V611/EC	4261958	C	8.529,-	4261972	C	12.384,-
Helix V612/EC	4261959	C	8.818,-	4261973	C	12.806,-
Helix V613/EC	4261960	C	8.989,-	4261974	C	13.067,-
Helix V614/EC	4261961	C	9.001,-	4261975	C	13.083,-
Helix V615/EC	4261962	C	9.228,-	4261976	C	13.424,-
Helix V616/EC	4261963	C	9.569,-	4261977	C	13.939,-
Helix V1002/EC	4261978	C	7.456,-	4261991	C	10.682,-
Helix V1003/EC	4261979	C	7.589,-	4261992	C	10.883,-
Helix V1004/EC	4261980	C	7.924,-	4261993	C	11.387,-
Helix V1005/EC	4261981	C	8.105,-	4261994	C	11.659,-
Helix V1006/EC	4261982	C	8.221,-	4261995	C	11.834,-
Helix V1007/EC	4261983	C	8.666,-	4261996	C	12.470,-
Helix V1008/EC	4261984	C	8.763,-	4261997	C	12.621,-
Helix V1009/EC	4261985	C	9.283,-	4261998	C	13.397,-
Helix V1010/EC	4261986	C	9.409,-	4261999	C	13.586,-
Helix V1011/EC	4261987	C	9.622,-	4262000	C	13.898,-
Helix V1012/EC	4261988	C	10.095,-	4262001	C	14.592,-
Helix V1013/EC	4261989	C	10.271,-	4262002	C	14.864,-
Helix V1015/EC	4261990	C	10.522,-	4262003	C	15.246,-
Helix V1603/EC	4262004	C	7.926,-	4262013	C	11.517,-
Helix V1604/EC	4262005	C	8.316,-	4262014	C	12.106,-
Helix V1605/EC	4262006	C	8.829,-	4262015	C	12.843,-
Helix V1606/EC	4262007	C	8.948,-	4262016	C	13.028,-
Helix V1607/EC	4262008	C	9.584,-	4262017	C	13.987,-
Helix V1608/EC	4262009	C	9.706,-	4262018	C	14.168,-
Helix V1609/K/EC	4262010	C	13.790,-	4262019	C	20.422,-
Helix V1610/K/EC	4262011	C	14.142,-	4262020	C	20.944,-
Helix V1611/K/EC	4262012	C	14.160,-	4262021	C	20.979,-

 = S - em stock ; A - aprox 2 semanas ; B - aprox 3 semanas ; C - aprox 4 semanas ; D - sob consulta
Reservado ao direito de introduzir modificações, para mais informação técnica consulte os nossos catálogos.

Wilo-Economy CO-2/3 HELIX V.../EC						
Modelo	Ref. 2 Bombas			Ref. 3 Bombas		
			EUR			EUR
Helix V2202/EC	4260628	C	13.104,-	4260676	C	21.385,-
Helix V2203/EC	4260629	C	13.753,-	4260677	C	22.404,-
Helix V2204/EC	4260630	C	14.550,-	4260678	C	23.670,-
Helix V2205/EC	4260631	C	16.912,-	4260679	C	26.849,-
Helix V2206/EC	4260632	C	17.205,-	4260680	C	27.294,-
Helix V2207/EC	4260633	C	18.458,-	4260681	C	29.173,-
Helix V2208/EC	4260634	C	18.753,-	4260682	C	29.621,-
Helix V3602/2/EC	4260635	C	17.537,-	4260683	C	25.564,-
Helix V3602/1/EC	4260636	C	18.013,-	4260684	C	26.358,-
Helix V3602/EC	4260637	C	18.013,-	4260685	C	26.358,-
Helix V3603/2/EC	4260638	C	20.761,-	4260686	C	30.117,-
Helix V3603/1/EC	4260639	C	20.574,-	4260687	C	29.832,-
Helix V3603/EC	4260640	C	21.426,-	4260688	C	31.111,-
Helix V3604/2/EC	4260641	C	22.023,-	4260689	C	32.011,-
Helix V3604/EC	4260642	C	22.022,-	4260690	C	32.008,-
Helix V3605/2/K/EC	4260643	C	25.663,-	4260691	C	37.553,-
Helix V3605/K/EC	4260644	C	25.665,-	4260692	C	37.554,-
Helix V3606/2/K/EC	4260645	C	25.366,-	4260693	C	38.632,-
Helix V5202/2/EC	4260646	C	22.137,-	4260694	C	32.467,-
Helix V5202/EC	4260647	C	24.112,-	4260695	C	35.077,-
Helix V5203/2/EC	4260648	C	25.279,-	4260696	C	36.827,-
Helix V5203/EC	4260649	C	25.289,-	4260697	C	36.837,-
Helix V5204/2/K/EC	4260650	C	29.113,-	4260698	C	42.401,-
Helix V5204/K/EC	4260651	C	29.112,-	4260699	C	42.400,-

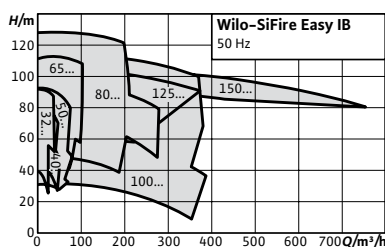

Designação

- Exemplo: **Wilo-Sifire-Easy-PT-40/200-180-7,5/10,5 EDJ**
- Sifire-Easy** Grupo de pressão compacto para protecção contra incêndios
 - PT** De acordo com Norma EN12845 e Despacho nº 8905/2020 (NT15)
 - 40/200** Tipo da bomba principal
 - 180** Diâmetro real do impulsor da bomba principal
 - 7,5** Potência do motor elétrico (kW)
 - 10,5** Potência do motor diesel (kW)
 - E** Uma bomba elétrica
 - D** Uma bomba diesel
 - J** Uma bomba jockey

Wilo-SiFire Easy PT



Tipo

Equipamentos de pressão para o abastecimento de água de combate a incêndio segundo a Norma EN12845 e Despacho nº 8905/2020 (NT15). Dependendo do modelo, pode ter 1 ou 2 bombas, montada sobre estrado - EN 733 - com acoplamento com espaçador, motor elétrico ou a diesel e uma bomba Jockey multicelular, vertical e elétrica.

Aplicação

Abastecimento de água com arranque automático em residências, escritórios, edifícios administrativos, hotéis, hospitais, centros comerciais e sistemas industriais.

Incluído

- Grupo de pressão montado em fábrica, pronto a ligar, com funcionamento e estanquidade comprovados
- Instruções de instalação e de utilização
- Acessórios necessários sob consulta

Alimentação elétrica

3~400 V, 50 Hz

Características especiais/vantagens do produto

- Sistema desenvolvido de acordo com a Norma EN12845 e Despacho nº 8905/2020 (NT15), equipado com motor elétrico e/ou diesel e bomba Jockey para manter a pressão do sistema
- Construção flexível, modular e robusta para um transporte seguro e uma instalação fácil
- Caudal de by-pass para proteção da bomba e com acoplamento espaçador para facilitar a manutenção
- Painel de controlo de alta qualidade
- O estrado especial garante vibrações mínimas

Abastecimento de água

Grupo de produto: PG13

Wilo-SiFire Easy-PT			
Modelo	Ref.		
SiFire Easy-PT...(modelos sob consulta)	sob consulta	D	EUR

☞ = S - em stock ; A - aprox 2 semanas ; B - aprox 3 semanas ; C - aprox 4 semanas ; D - sob consulta
Reservado ao direito de introduzir modificações, para mais informação técnica consulte os nossos catálogos.

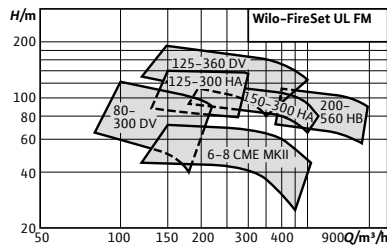
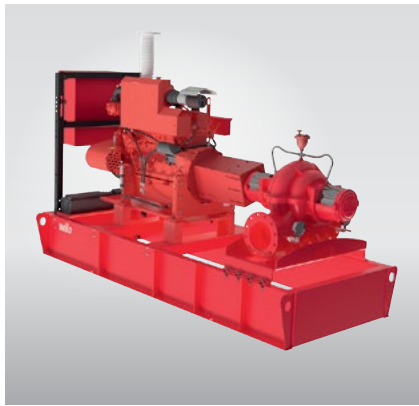

Designação

- Exemplo: **Wilo-FireSet-UL FM-125/360-300/137 D**
- FireSet** Sistema compacto de bomba auxiliar para o combate a incêndios
 - UL FM** De acordo com as normas NFPA e com componentes certificados pela UL/FM
 - 125/360** Tipo de bomba principal
 - 300** Diâmetro nominal do impulsor da bomba principal
 - 137** Potência do motor diesel [kW]
 - E** Uma bomba elétrica
 - D** Uma bomba diesel

Wilo-FireSet-UL FM



Tipo

Sistema de bomba auxiliar de combate a incêndio de acordo com as normas NFPA e com componentes certificados pela UL/FM. Dependendo do modelo, possui 1 bomba montada sobre estrado - bomba de câmara bi-partida - com acoplamento com espaçador, motor elétrico ou diesel e um quadro de controlo.

Aplicação

Fornecimento de água totalmente automático para sistemas de aspersão de combate a incêndios em edifícios residenciais, comerciais e administrativos, hotéis, hospitais, armazéns, escritórios e edifícios industriais, grandes armazéns, bem como edifícios de escritórios e industriais.

Incluído

- Sistema de bomba contra incêndio instalado de fábrica (composto por bomba, motor, acoplamento, estrado comum, quadro de controlo), como bomba auxiliar
- Manómetro de aspiração e compressão
- Instruções de instalação e de utilização
- Acessórios necessários sob consulta

Alimentação elétrica



3~400 V, 50 Hz

Características especiais/vantagens do produto

- Conjunto de bombas modulares certificadas de acordo com as normas NFPA para uma máxima flexibilidade de planificação.
- Bombas robustas de câmara bi-partida, até 2500 gpm e 260 psi, para um amplo campo de aplicação e longa vida útil.
- O design compacto sobre estrado universal facilita o transporte, a instalação e a manutenção. Painel de controlo de alta qualidade.
- Reserva de energia para uma elevada segurança.
- A modularidade permite configurações personalizadas para necessidades individuais.

Grupo de produto: PG13

Wilo-FireSet-UL FM

Modelo	Ref.		
FireSet...(modelos sob consulta)	sob consulta	 D	EUR 

 = S – em stock ; A – aprox 2 semanas ; B – aprox 3 semanas ; C – aprox 4 semanas ; D – sob consulta
Reservado ao direito de introduzir modificações, para mais informação técnica consulte os nossos catálogos.



Reservatório hidropneumático DT5, PN10

Descrição

Reservatório hidropneumático PN10 para aplicações de água potável, abastecimento de água e grupos de pressão. Evita os golpes de aríete na instalação e reduz a frequência de arranque das bombas ou das instalações.

Grupo de produto: PG14

Reservatório hidropneumático DT5 júnior, PN10							
Modelo	Pressão nominal	VOLUME do depósito	Altura	Diâmetro	Ref.		
	PN bar	V l		∅ mm			EUR
DT5 júnior 60	10	60	766	409	2515527	A	858,-
DT5 júnior 80	10	80	755	480	2515528	A	1.030,-
DT5 júnior 100	10	100	834	480	2515529	A	1.478,-
DT5 júnior 200	10	200	973	634	2515530	A	1.707,-
DT5 júnior 300	10	300	1273	634	2515531	A	1.764,-
DT5 júnior 400	10	400	1245	740	2524232	B	1.998,-
DT5 júnior 500	10	500	1475	740	2515532	A	4.123,-

Grupo de produto: PG14

Reservatório hidropneumático DT5 Duo, PN10 com ligação Duo PN10							
Modelo	Pressão nominal	VOLUME do depósito	Altura	Diâmetro	Ref.		
	PN bar	V l		∅ mm			EUR
DT5 Duo 80	10	80	750	480	2521290	A	990,-
DT5 Duo 100	10	100	834	480	2521291	A	1.044,-
DT5 Duo 200	10	200	980	634	2521292	A	1.211,-
DT5 Duo 300	10	300	1273	634	2521293	A	1.883,-
DT5 Duo 400	10	400	1245	740	2524222	C	2.123,-
DT5 Duo 500	10	500	1475	740	2521294	A	2.228,-
DT5 Duo 600	10	600	1859	740	2524210	B	4.847,-
DT5 Duo 800	10	800	2314	740	2524211	A	5.639,-
DT5 Duo 1000	10	1000	2734	740	2524212	B	6.371,-
DT5 Duo 1500	10	1500	1991	1200	2521621	C	13.376,-
DT5 Duo 2000	10	2000	2451	1200	2518132	C	13.379,-
DT5 Duo 3000	10	3000	2521	1500	2528374	D	20.028,-



Reservatório hidropneumático DT5 Duo com ligação Duo PN16

Descrição

Reservatório hidropneumático PN16 para aplicações de água potável, abastecimento de água e grupos de pressão. Evita os golpes de aríete na instalação e reduz a frequência de arranque das bombas ou das instalações.

Grupo de produto: PG14

Reservatório hidropneumático DT5 Duo, PN16 com ligação Duo PN16

Modelo	Pressão nominal PN bar	Volume do depósito V l	Altura	Diâmetro		Ref.	🚚	EUR
				mm	∅			
DT5 Duo 80	16	80	750	480	2524213	A	1.444,-	
DT5 Duo 100	16	100	834	480	2524214	A	1.573,-	
DT5 Duo 200	16	200	980	634	2524215	C	2.078,-	
DT5 Duo 300	16	300	1273	634	2524216	A	2.444,-	
DT5 Duo 400	16	400	1245	740	2524217	C	3.391,-	
DT5 Duo 500	16	500	1475	740	2524218	A	3.540,-	
DT5 Duo 600	16	600	1859	740	2524219	B	5.237,-	
DT5 Duo 800	16	800	2314	740	2524220	C	6.428,-	
DT5 Duo 1000	16	1000	2734	740	2524221	D	7.465,-	
DT5 Duo 1001	16	1000	2001	1000	2528376	C	13.623,-	
DT5 Duo 1500	16	1500	2001	1200	2525744	C	19.432,-	
DT5 Duo 2000	16	2000	2461	1200	2528430	D	23.861,-	
DT5 Duo 3000	16	3000	2520	1500	2528375	C	27.189,-	

Reservatório Wilo para aplicações de água para uso industrial

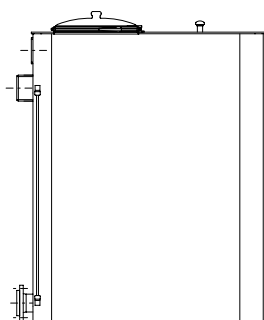

Reservatório (VBH). Versão retangular

Grupo de produto: PG14

Reservatório Wilo para aplicações de água para uso industrial (versão retangular)

Conteúdo do recipiente	Ligação de entrada	Ligação de saída	Tubo ladrão	Ref.		EUR
L						
150	33 mm (1")	Rp 1½	1 x HT 70	2523778	A	5.043,-
300	1 x 60 mm (2")	Rp 2	1 x HT 100	2523779	A	5.711,-
500	1 x 60 mm (2")	DN 65	1 x HT 100	2523780	A	7.035,-
800	2 x 60 mm (2")	DN 80	1 X HT 150	2523781	A	8.667,-
1000	2 x 60 mm (2")	DN 100	1 X HT 150	2523782	A	9.725,-
1500	DN 80	DN 100	2 x HT 150	2523783	A	10.976,-
2000	DN 80	DN 100	2 x HT 150	2523784	A	12.092,-
3000	DN 100	DN 100	2 x HT 150	2523785	A	18.990,-

Outros depósitos de alimentação sob consulta.

Reservatório Wilo para aplicações de água para uso industrial

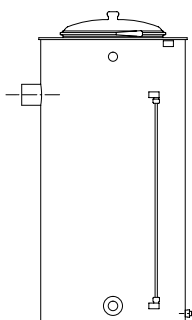

Reservatório (VBH). Versão redonda

Grupo de produto: PG14

Reservatório Wilo para aplicações de água para uso industrial

Conteúdo do recipiente	Ligação de entrada	Ligação de saída	Tubo ladrão	Ref.		EUR
L						
150	48 mm (1½")	Rp 1½	1 x HT 100	2516542	A	2.900,-
300	48 mm (1½")	Rp 2	1 x HT 100	2516543	A	3.431,-
500	48 mm (1½")	Rp 2	1 x HT 100	2516544	A	3.875,-
800	2 x 60 mm (2")	DN 80	2 x HT 100	2516545	A	5.100,-
1000	2 x 60 mm (2")	DN 100	2 x HT 100	2516546	A	7.581,-

Outros depósitos de alimentação sob consulta.

Reservatório Wilo para aplicações de água potável e centrais de incêndio

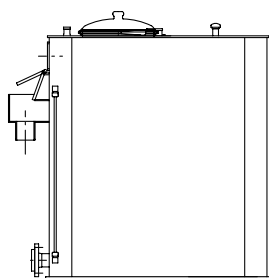

Reservatório (FLA). Versão retangular

Grupo de produto: PG14

Reservatório Wilo para aplicações de água potável e centrais de incêndio

Conteúdo do recipiente	Ligação de entrada	Ligação de saída	Tubo ladrão	Ref.		EUR
L						
600	1 x 60 mm (2")	DN 65	1 x HT 100	2528248	A	10.391,-
800	2 x 60 mm (2")	DN 80	1 x HT 125	2528268	A	10.989,-
1000	2 x 60 mm (2")	DN 100/PN 10	1 x HT 125	2528258	A	12.053,-
1500	2 x 60 mm (2")	DN 100/PN 10	1 x HT 125	2528269	A	13.713,-
2000	2 x 60 mm (2")	DN 100/PN 10	1 x HT 125	2528270	A	18.542,-
3000	2 x 60 mm (2")	DN 100/PN 10	1 x HT 125	2528271	A	23.612,-

Outros depósitos de alimentação sob consulta.

Reservatório Wilo para aplicações de água potável e centrais de incêndio

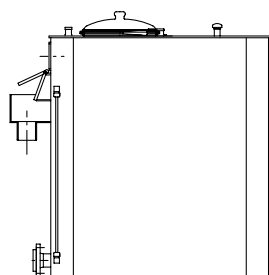

Reservatório (VBH). Versão redonda

Grupo de produto: PG14

Reservatório Wilo para aplicações de água potável e centrais de incêndio

Conteúdo do recipiente	Ligação de entrada	Ligação de saída	Tubo ladrão	Ref.		EUR
L						
150	43 mm (1¼")	Rp 2	1 x HT 100	2546140	A	4.412,-
300	43 mm	Rp 2	1 x HT 100	2546141	A	4.956,-
600	60 mm (2")	Rp 2	1 x HT 100	2528244	A	6.143,-
800	2 x 60 mm	DN 80	1 x HT 125	2528245	A	6.696,-
1000	2 x 60 mm	DN 100/PN 10	1 x HT 125	2528243	A	9.728,-

Outros depósitos de alimentação sob consulta.

Grupo de produto: PG14

Acessórios mecânicos

Tipo	Descrição	Unições	Ref.		EUR
		Rp			
		1¼	2528392	A	899,-
		½	2527701	A	587,-
Kit de limpeza Wilo conforme a DIN 1988-6	Impede que a água fique estagnada na tubagem que vai para o reservatório.	1	2527709	A	833,-

Grupo de produto: PG14

Válvula de flutuação/membrana para reservatório					
Tipo	Descrição	Ligação	Ref.		EUR
Válvula de flutuação	-	G 1	2521895	A	325,-
	-	G 1¼	2521896	A	568,-
Válvula de flutuação G1¼ slowflow	para depósitos 2546140, 2546141	-	2546137	B	983,-
Válvula de flutuação	-	G 1½	2521897	A	759,-
	-	G 2	2515550	A	1.026,-
Válvula de membrana	-	DN 65/PN 16	2526770	B	2.990,-
	-	DN 80/PN 16	2526771	B	4.237,-
	-	DN 100/PN 16	2526772	B	4.678,-
	-	DN 125/PN 16	2526773	C	8.595,-
Válvula piloto que atua como válvula de controlo para a válvula de membrana	-	R ½	501334690	A	468,-

Grupo de produto: PG14

Acessórios mecânicos					
Tipo	Descrição	Ligação	Ref.		EUR
Válvula de segurança de passagem completa	Pressão de descarga 6 bar, material bronze.	R ¾	2007135	B	999,-
		R 1	2007136	A	475,-
		R 1¼	2007137	A	605,-
	Pressão de descarga 10 bar, material bronze.	R ¾	500814696	A	1.031,-
		R 1	500814799	A	444,-
		R 1¼	2007138	A	584,-
	Pressão de descarga 16 bar, material bronze.	R ¾	2007147	B	952,-
		R 1	2007146	B	1.272,-
		R 1¼	500814891	A	1.722,-
Manga flexível de ligação	Em aço inoxidável, 400mm de comprimento, com ligação, pressão nominal PN16. Para a ligação do grupo à tubagem da instalação.	Rp 1¼ / R 1¼	2526774	A	229,-
		Rp 1½ / R 1½	2012362	A	294,-
		Rp 2 / R 2	180592096	A	445,-
		Rp 2½ / R 2½	2012363	A	846,-
Compensador em aço inoxidável V4A	Com flanges soltas e suporte externo colocados de forma a amortecer o ruído (para reduzir as vibrações), temperatura máx. de aplicação 120°C (com anilhas amortecedoras em aço que suportam até 200°C), comprimento efetivo 130 mm, flange PN 16, 1.4571 (AISI316Ti)	DN 40	2515508	B	821,-
		DN 50	2514241	A	659,-
		DN 65	2514242	A	797,-
		DN 80	2514243	A	700,-
		DN 100	2514244	A	1.103,-
		DN 125	2514245	B	1.553,-
		DN 150	2514246	B	1.859,-
		DN 200	2525811	B	3.518,-
Válvula de pé	Válvula de pé de alta qualidade, fabricada em bronze e com válvula de retenção integrada. Filtro de aço inoxidável 1.4301 (AISI 304).	R 1¼	2502408	A	144,-
		R 1½	2502236	B	215,-
		R 2	2502011	B	330,-
		R 2½	2500711	B	881,-
		R 3	2519816	B	1.551,-
Tampa roscada	Aço inoxidável 1.4571 (AISI 316Ti), para fechar um lado da tubagem de aspiração e impulsão nos grupos de pressão.	1 1/2" F	2508120	A	32,-
		2" F	2501216	A	42,-
		2 1/2" F	2508119	A	74,-
		3" F	2521156	A	106,-

Grupo de produto: PG14

Acessórios mecânicos					
Tipo	Descrição	Ligação	Ref.		EUR
Flange roscada	Adequada para compensadores e coletores, segundo a norma EN 1092-1, PN16, rosca segundo a norma EN 10226, aço galvanizado	DN 40, Rp 1½	2515504	A	48,-
		DN 50, Rp 2	2515505	A	71,-
		DN 65, Rp 2½	2515506	A	76,-
		DN 80, Rp 3	2521286	A	74,-
	Adequada para compensadores e coletores, segundo a norma EN 1092-1, PN16, rosca segundo a norma EN 10226, AISI 316	DN 40, Rp 1½	2502268	A	136,-
		DN 50, Rp 2	2507438	A	195,-
		DN 65, Rp 2½	2506380	A	306,-
		DN 80, Rp 3	2521287	A	433,-

Grupo de produto: PG14

Acessórios elétricos					
Tipo	Descrição	Ligação	Ref.		EUR
Kit WMS de proteção contra falta de água	Kit de montagem WMS R ¾, Pressostato de falta de água para ligação direta para a instalação no coletor de aspiração.	-	2000424	A	239,-
	Kit WMS R ¼, Pressostato de falta de água com ligação direta para a instalação no coletor de aspiração.	-	2521150	S	254,-
Kit de ligação da proteção contra a falta de água	Kits de ligação necessários para a montagem dos kits WMS em grupos de uma só bomba com bombas MVI(E) ou Helix V(E).	Para sistemas de uma bomba Helix V (E) 2../4../6../10../16..	2504386	B	162,-
		Para sistemas de uma bomba V (E) 22../36../52..	2510976	B	151,-
		Para sistemas de uma bomba MVI (E) 70../95..	2525810	B	317,-
Proteção de falta de água por eletrodos	3 eletrodos submersíveis, cada um com um cabo de 3m, para instalação numa cisterna, não incluída.	-	2006771	D	721,-
Interruptor geral	Kit de montagem de um interruptor principal para COR-1 (até um máximo de 7,5 kW). Inclui: interruptor principal, correias de fixação e suporte para a fixação no depósito de expansão de membrana.	-	2515962	A	259,-

Grupo de produto: PG14

Sistema CC/CCE da Wilo: acessórios (ver página 289)					
Tipo	Descrição	Ligação	Ref.		EUR
Dispositivo de disparo de termistor PTC	Dispositivo de disparo para instalação em quadro para todas as bombas equipadas com termistores.		509275993	A	205,-
Módulo de controlo DDC	Bloco de terminais de fila dupla com indicador LED de estado para a tensão de alimentação, fixação em calha de perfil normalizado de 35mm.		2533795	C	516,-
Módulo base GLT	Módulo anexado numa caixa de plástico com LED para a indicação de estado das entradas e das saídas, fixação em calha de perfil normalizado de 35mm.		2533800	D	1.114,-
Cabo de ligação dos módulos de sinalização	Cabo de ligação para ligar até 4 módulos de sinalização com o módulo base GTC. A quantidade de cabos de ligação necessários para os módulos de sinalização por quadro CC é sempre 1.		2533890	C	300,-
Módulo de sinalização das bombas 1-2	Módulo de relé com indicadores LED do estado de funcionamento, fixação em calha de perfil normalizado de 35mm.		2533812	C	599,-
Módulo de sinalização das bombas 3-6	Módulo de relé com indicadores LED do estado de funcionamento, fixação em calha de perfil normalizado de 35mm.		2533836	C	599,-

Grupo de produto: PG14

Sistema CC/CCe da Wilo: acessórios (ver página 289)				
Tipo	Descrição	Ref.		EUR
Cabo de ligação dos módulos de controlo	Cabo de ligação para ligar até 4 módulos de sinalização com o módulo base GTC. A quantidade de cabos de ligação necessários para os módulos de sinalização por quadro CC é sempre 1.	2533790	C	300,-
Módulo de controlo das bombas 1-2	Bloco de terminais de fila dupla com indicador LED de estado para a tensão de alimentação, fixação em calha de perfil normalizado de 35mm.	2533712	C	599,-
Módulo de controlo das bombas 3-4	Bloco de terminais de fila dupla com indicador LED de estado para a tensão de alimentação, fixação em calha de perfil normalizado de 35mm.	2533734	C	599,-
Módulo de controlo das bombas 5-6	Bloco de terminais de fila dupla com indicador LED de estado para a tensão de alimentação, fixação em calha de perfil normalizado de 35mm.	2533756	C	599,-
Conversor de sinais 0-10 V/0-20 mA	Módulo adicional para o equipamento da série de quadros do sistema Wilo-CC para converter sinais de 0-10 volts em sinais de 0-20 mA.	2534992	C	377,-
Módulo de comunicação CC	Cartucho de inserção que pode ser instalado na CPU para ligar o quadro CC aos sistemas de comunicação (GSM, Modbus, Webserver, LON, etc.) quando não há um conversor de frequência instalado.	2533850	C	447,-
Módulo GSM	Voluta de material isolante para montagem no quadro de controlo, fixação com conjunto de acessórios fornecido (placa adaptadora). Cartões SIM não incluídos, aquisição a cargo do cliente.	2533861	C	1.934,-
Módulo de comunicação Profibus DP	Módulo adicional para o equipamento da série de quadros do sistema Wilo-CC para a comunicação em redes Profibus DP (slave).	2533866	C	1.987,-
Módulo de comunicação CanOpen	Módulo adicional para o equipamento da série de quadros do sistema Wilo-CC para a comunicação em redes CanOpen (slave).	2533867	C	2.398,-
Módulo de comunicação LON	Módulo adicional para o equipamento da série de quadros do sistema Wilo-CC para a comunicação em redes LON.	2533868	C	3.425,-
Módulo de comunicação Modbus RTU	Módulo adicional para o equipamento da série de quadros do sistema Wilo-CC para a comunicação em redes Modbus RTU.	2533869	D	823,-
Módulo de comunicação BACnet MSTP (slave)	Módulo de comunicação bus para redes BACnet.	2537050	C	2.193,-
Módulo de comunicação BACnet IP (slave)	Módulo de comunicação bus para redes BACnet.	2537051	C	2.193,-

Grupo de produto: PG14

Wilo-SC-System - Acessórios				
Tipo	Descrição	Ref.		EUR
Módulo de comunicação SC(E)2.0 OPTION BACNET MSTP/ MODBUS RTU	Para a ligação da série SCe 2.0 com redes MODBUS RTU ou Bacnet MSTP	4255869	C	☞
Módulo de comunicação SC-OPTION BACNET MSTP (SLAVE)	Para a ligação das séries Wilo-Control SC com redes BACnet MSTP	2538242	A	102,-
Módulo de comunicação SC-OPTION LON (SLAVE)	Para a ligação das séries Wilo-Control SC com redes Modbus LON	2538243	C	1.063,-
Módulo de comunicação SC-BACNET IP (SLAVE)	Para a ligação das séries Wilo-Control SC com redes BACnet IP	2553366	C	2.393,-

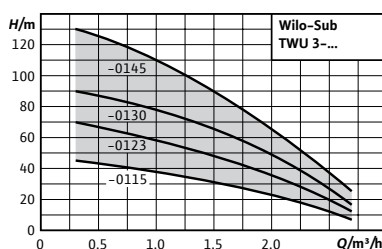

Designação

Exemplo: **Wilo TWU 3 - 0115**
TWU Série
3 Diâmetro nominal em polegadas
01 Caudal nominal (m³/h)
15 Número de impulsores

Acessórios

Para bombas submersíveis

Página

503

Wilo-Sub TWU 3

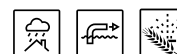

Tipo

Bomba submersível, multicelular, de furo de 3", para instalação horizontal ou vertical.

Aplicação

- Para o abastecimento doméstico de água a partir de furos, poços e cisternas
- Para o abastecimento de água doméstico, rega por aspersão e irrigação
- Para a impulsão de água sem componentes de fibras longas nem abrasivas

Características especiais/vantagens do produto

- Peças em contacto com o fluido resistentes à corrosão
- Válvula de retenção integrada
- Motor de fácil manutenção

Incluído

- Conjunto hidráulico + motor já montados
- 1,8m de cabo de ligação homologado para o uso com água potável (secção: 4x1,5mm²)
- Variante monofásica, inclui quadro com condensador, proteção térmica do motor e interruptor ON/OFF
- Instruções de instalação e de utilização

Grupo de produto: PG5

Wilo-Sub TWU 3									
Modelo	Diâmetro do motor		Potência nominal do motor	Ligação de compressão	Ref. 1~230 V, 50 Hz	Ref. 3~400 V, 50 Hz			
	∅ mm	P ₂ kW				Rp		EUR	
TWU 3-0115	76	0,37	1	4090889	A	1.023,-	4090892	A	942,-
TWU 3-0123	76	0,55	1	4090890	A	1.128,-	4090893	A	1.042,-
TWU 3-0130	76	0,75	1	4090891	A	1.272,-	4090894	A	1.186,-
TWU 3-0145	76	1,1	1	-		-	4090895	A	1.355,-

☞ = S - em stock ; A - aprox 2 semanas ; B - aprox 3 semanas ; C - aprox 4 semanas ; D - sob consulta
 Reservado ao direito de introduzir modificações, para mais informação técnica consulte os nossos catálogos.

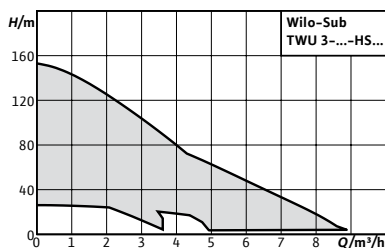

Acessórios
Para bombas submersíveis

Página
503

Designação

Exemplo:	Wilo TWU 3 - 0202 - HS - E - CP
TWU	Série
3	Diâmetro nominal em polegadas
02	Caudal nominal (m³/h)
02	Número de impulsores
HS	Versão de alta velocidade
E	Conversor de frequência externo
CP	Controlo de pressão constante
I	Conversor de frequência interno

Wilo-Sub TWU 3 HS



Tipo

Bomba submersível, multicelular, de furo de 3", com regulação de velocidade, para instalação horizontal ou vertical.

Aplicação

- Para o abastecimento doméstico de água a partir de furos, poços e cisternas
- Rega por aspersão e irrigação
- Para a impulsão de água limpa sem componentes de fibras longas nem abrasivas

Incluído

- Conjunto hidráulico + motor já montados
- Conversor de frequência
- 1,75m de cabo de ligação (secção: 4x1,5 mm²)
- Instruções de instalação e de utilização

Alimentação elétrica

1~230 V, 50/60 Hz

Características especiais/vantagens do produto

- Pressão constante ajustável graças ao conversor de frequência externo com controlo integrado (TWU 3 HS-ECP).
- Instalação simples sem necessidade de sensores adicionais para a regulação de pressão (TWU 3 HS-ECP).
- Elevada potência de impulsão graças ao conversor de frequência integrado com velocidade fixa do motor de 8400 rpm (TWU 3 HS-I).
- Minimização dos gastos de perfuração de poços e instalação graças ao diâmetro reduzido.
- Inúmeras funções de vigilância e proteção para uma máxima fiabilidade.

Grupo de produto: PG5

Modelo	Diâmetro do motor ∅ mm	Potência nominal do motor P ₂ kW	Ligação de compressão Rp	Ref. 1~230 V, 50/60 Hz		
						EUR
TWU 3.02-04-HS-ECP-B	76	0,6	1	6079396	A	2.328,-
TWU 3.02-06-HS-ECP-B	76	0,9	1	6079397	A	2.397,-
TWU 3.02-09-HS-ECP-B	76	1,5	1	6079398	A	2.586,-
TWU 3.03-03-HS-ECP-B	76	0,6	1	6079399	A	2.322,-
TWU 3.03-05-HS-ECP-B	76	0,9	1	6079400	A	2.357,-

Grupo de produto: PG5

Wilo-Sub TWU 3 HS-ECP						
Modelo	Diâmetro do motor	Potência nominal do motor	Ligação de compressão	Ref.		
	\varnothing mm	P_2 kW	R_p	1~230 V, 50/60 Hz		
TWU 3.03-08-HS-ECP-B	76	1,5	1	6079401	A	2.499,-
TWU 3.05-04-HS-ECP-B	76	0,9	1¼	6079402	A	2.322,-
TWU 3.05-07-HS-ECP-B	76	1,5	1¼	6079403	A	2.499,-

Grupo de produto: PG5

Wilo-Sub TWU 3 HS-I						
Modelo	Diâmetro do motor	Potência nominal do motor	Ligação de compressão	Ref.		
	\varnothing mm	P_2 kW	R_p	1~230 V, 50/60 Hz		
TWU 3-0202-HS-I	76	0,6	1	6064276	A	1.992,-
TWU 3-0204-HS-I	76	0,9	1	6064277	A	2.042,-
TWU 3-0205-HS-I	76	0,9	1	6064278	A	2.177,-
TWU 3-0206-HS-I	76	1,5	1	6064279	A	2.203,-
TWU 3-0302-HS-I	76	0,6	1	6064280	A	1.999,-
TWU 3-0303-HS-I	76	0,9	1	6064281	A	2.033,-
TWU 3-0304-HS-I	76	1,5	1	6064282	A	2.169,-
TWU 3-0501-HS-I	76	0,6	1	6064283	A	2.016,-
TWU 3-0503-HS-I	76	0,9	1	6064284	A	2.051,-
TWU 3-0504-HS-I	76	1,5	1	6064285	A	2.185,-

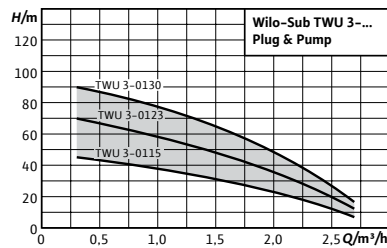

Acessórios **Página**
Para bombas submersíveis 503

Designação

Exemplo: **Wilo TWU 3 - 0115 - Plug&Pump/FC**

TWU Série
3 Diâmetro nominal em polegadas
01 Caudal nominal (m³/h)
15 Número de impulsores
Plug&Pump Sistema de instalação rápida
FC Versão
 FC = pack Sub-I com HiControl 1
 DS = pack Sub-II com pressostato e reservatório hidropneumático



Wilo-Sub TWU 3 Plug & Pump

Tipo

Sistema de abastecimento de água com bomba submersível, dispositivo de controlo e acessórios completos.

Aplicação

Sistema de abastecimento de água para

- Abastecimento de água a partir de furos, poços e cisternas
- Rega por aspersão e irrigação
- Impulsão de água limpa sem componentes de fibras longas nem abrasivas

Incluído

Sistema Wilo-Plug & Pump Sub-I para a irrigação de jardins em zonas verdes de âmbito doméstico:

- Totalmente montado
- 30m de cabo de ligação (secção: 4 x 1,5 mm²)
- Quadro com condensador, proteção térmica do motor e interruptor ON/OFF
- Wilo-HiControl 1 (FC); dispositivo de controlo por pressão e caudal, com proteção integrada contra falta de água
- 30m de cabo de segurança
- Instruções de instalação e de utilização

Sistema Wilo-Plug & Pump Sub-II para o abastecimento de água em moradias e apartamentos:

- Totalmente montado
- 30m de cabo de ligação (secção: 4 x 1,5 mm²)
- Quadro com condensador, proteção térmica do motor e interruptor ON/OFF
- Comutação por pressão Wilo 0 – 10 bar. Inclui reservatório hidropneumático de 18 litros, manómetro, válvula de corte e pressostato

Características especiais/vantagens do produto

- Instalação simples graças aos seus componentes pré-montados.
- Peças em contacto com o fluído resistentes à corrosão.
- Válvula de retenção integrada.

- 30m de cabo de segurança
- Instruções de instalação e de utilização

Alimentação elétrica

1~230 V, 50 Hz

Indicação

Sistema de rega por aspersão Wilo-Sub-I para irrigação de jardins (FC)

Inclui HiControl. Pronto a ser ligado, com cabo de ligação de 30m. Cabo de segurança de 30m, acessórios para ligação hidráulica, abraçadeiras para o cabo de segurança.

Sistema de rega por aspersão Wilo-Sub-II para abastecimento de água doméstica (DS)

Inclui kit de controlo com pressostato. Pronto a ser ligado, com cabo de ligação de 30m. Reservatório hidropneumático de membrana de 18 litros, PN16, cabo de segurança de 30m, acessórios para ligação hidráulica e abraçadeiras para o cabo de segurança.

Grupo de produto: PG5

Wilo-Sub TWU 3 Plug & Pump

Modelo	Diâmetro do motor \varnothing mm	Potência nominal do motor P_2 kW	Ligação de compressão Rp	Ref. 1~230 V, 50 Hz		
						EUR
TWU 3-0115-Plug&Pump/FC	76	0,37	1	4091647	A	2.318,-
TWU 3-0123-Plug&Pump/FC	76	0,55	1	4091649	A	2.481,-
TWU 3-0130-Plug&Pump/FC	76	0,75	1	4091650	A	2.584,-

Grupo de produto: PG5

Wilo-Sub TWU 3 Plug & Pump

Modelo	Diâmetro do motor \varnothing mm	Potência nominal do motor P_2 kW	Ligação de compressão Rp	Ref. 1~230 V, 50 Hz		
						EUR
TWU 3-0115-Plug&Pump/DS	76	0,37	1	4091654	B	2.550,-
TWU 3-0123-Plug&Pump/DS	76	0,55	1	4091655	A	2.712,-
TWU 3-0130-Plug&Pump/DS	76	0,75	1	4091656	B	2.889,-

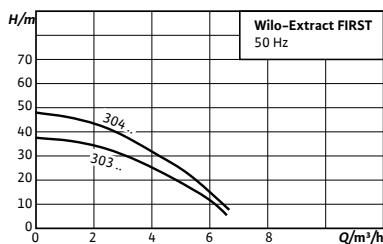

Acessórios **Página**
Para bombas submersíveis 503

Designação

Exemplo: **Extract FIRST SE 304 EM/A**
Extract Família de produtos
FIRST Serie
SE Tipo de aspiração:
 [Em branco] = Aspiração por filtro de aspiração SE =
 Entrada lateral (ligação de aspiração lateral)
3 Capacidade nominal de bombagem em m³/h
04 Número de impulsos

Wilo-Extract FIRST



Tipo

Bomba submersível, multicelular, auto-ferrante.

Aplicación

- Bombas submersíveis
- Bombagem de poços, tanques e reservatórios
- Irrigação, rega por aspersão e bombagem
- Abastecimento de água
- Recolha de águas pluviais

Suministro

- Bomba com motor monofásico e 10 m de cabo (H07RN-F) com concentrador.
- Instruções de instalação e de utilização

Características especiais/vantagens do produto

- Instalação simples graças ao controlo integrado com função automática de arranque/paragem
- Design pronto a ligar: colocação em funcionamento rápida
- Elevada fiabilidade devido às funções de proteção integradas, como a deteção de funcionamento a seco
- Também pode ser utilizado em acessos estreitos a tanques e cisternas devido ao seu design compacto
- Design robusto com material resistente à corrosão altamente eficiente
- Flexibilidade: instalação submersa ou versão SE para instalação a seco no exterior

Grupo de produto : PG5

Wilo-Extract FIRST (1~230 V, 50 Hz)					
Modelo	Potência do motor	Ligação	Ref.		
	P_2 kW				EUR
Extract FIRST 303	0,75	G 1	6093855	S	584,-
Extract FIRST 304	1	G 1	6093856	S	626,-
Extract FIRST SE 303	0,75	G 1	6093857	A	596,-
Extract FIRST SE 304	1	G 1	6093858	A	638,-

= S - em stock ; A - aprox 2 semanas ; B - aprox 3 semanas ; C - aprox 4 semanas ; D - sob consulta
Reservado ao direito de introduzir modificações, para mais informação técnica consulte os nossos catálogos.

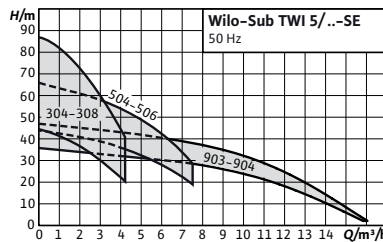

Acessórios

Para bombas submersíveis

Página

503

Designação

Exemplo:	Wilo-TWI 5-SE 304 FS
TWI	Série
5	Diâmetro da bomba em polegadas
SE	Entrada de aspiração lateral
3	Caudal nominal (m³/h)
04	Número de impulsores
FS	Interruptor de bóia integrado

Wilo-Sub TWI 5/TWI 5-SE



Tipo

Bomba submersível de 5" de aço inoxidável e multicelular.

Aplicação

Bombas submersíveis

- Abastecimento desde poços, cisternas ou depósitos
- Rega, rega por aspersão e pressurização
- Abastecimento de água
- Aproveitamento de águas pluviais

Incluído

- Bomba com cabo de ligação de 20m
- Cabo de segurança em polipropileno
- Instruções de instalação e de utilização

Indicação

FS: Os modelos TWI 5 ... FS têm interruptor de bóia incorporado

Características especiais/vantagens do produto

- Elevada eficiência devido ao seu design hidráulico otimizado
- Motor auto-refrigerado, possibilitando assim a instalação em seco (apenas modelos SE)
- Tensão monofásica, equipado com caixa de bornes com condensador e proteção de motor para uma instalação simples
- Facilidade de utilização e manutenção
- Resistente à corrosão

Grupo de produto: PG5

Wilo-Sub TWI 5						
Modelo	Alimentação elétrica	Potência do motor P_2 kW	Peso bruto		Ref.	EUR
				m kg		
TWI 5 304	1~230 V, 50 Hz	0,55		17,0	4104118	A 845,-
TWI 5 304 FS	1~230 V, 50 Hz	0,55		17,3	4144935	S 908,-
TWI 5 305	1~230 V, 50 Hz	0,75		18,8	4144948	A 891,-
TWI 5 305 FS	1~230 V, 50 Hz	0,75		19,0	4144936	S 955,-
TWI 5 306	3~400 V, 50 Hz	0,75		18,8	4104123	A 842,-
TWI 5 306	1~230 V, 50 Hz	0,75		19,3	4104119	S 934,-
TWI 5 306 FS	1~230 V, 50 Hz	0,75		19,5	4144937	S 998,-
TWI 5 307	1~230 V, 50 Hz	1,1		21,0	4144949	A 1.038,-
TWI 5 307 FS	1~230 V, 50 Hz	1,1		21,3	4144938	S 1.102,-
TWI 5 308	3~400 V, 50 Hz	1,1		20,5	4104124	A 1.043,-
TWI 5 308	1~230 V, 50 Hz	1,1		21,5	4104120	A 1.163,-
TWI 5 308 FS	1~230 V, 50 Hz	1,1		21,8	4144939	S 1.225,-
TWI 5 504	1~230 V, 50 Hz	0,75		17,5	4144950	C 946,-
TWI 5 504 FS	1~230 V, 50 Hz	0,75		17,8	4144940	C 1.010,-
TWI 5 505	1~230 V, 50 Hz	0,9		20,0	4144951	A 989,-
TWI 5 505 FS	1~230 V, 50 Hz	0,9		20,3	4144941	C 1.053,-
TWI 5 506	1~230 V, 50 Hz	1,1		20,8	4144952	S 1.042,-
TWI 5 506 FS	1~230 V, 50 Hz	1,1		21,0	4144942	S 1.106,-
TWI 5 903	3~400 V, 50 Hz	1,1		18,0	4104125	C 1.059,-
TWI 5 903	1~230 V, 50 Hz	1,1		19,3	4104121	C 1.196,-
TWI 5 904	3~400 V, 50 Hz	1,5		20,3	4104126	A 1.188,-
TWI 5 904	1~230 V, 50 Hz	1,5		22,3	4104122	A 1.295,-

Grupo de produto: PG5

Wilo-Sub TWI 5-SE						
Modelo	Alimentação elétrica	Potência do motor P_2 kW	Peso bruto		Ref.	EUR
				m kg		
TWI 5-SE 304	1~230 V, 50 Hz	0,55		17,8	4104127	A 922,-
TWI 5-SE 304 FS	1~230 V, 50 Hz	0,55		18,0	4144961	C 986,-
TWI 5-SE 305	1~230 V, 50 Hz	0,75		19,5	4144974	C 972,-
TWI 5-SE 305 FS	1~230 V, 50 Hz	0,75		19,8	4144962	C 1.036,-
TWI 5-SE 306	3~400 V, 50 Hz	0,75		19,5	4104132	A 920,-
TWI 5-SE 306	1~230 V, 50 Hz	0,75		20,0	4104128	A 1.012,-
TWI 5-SE 306 FS	1~230 V, 50 Hz	0,75		20,3	4144963	A 1.075,-
TWI 5-SE 307	1~230 V, 50 Hz	1,1		21,8	4144975	C 1.117,-
TWI 5-SE 307 FS	1~230 V, 50 Hz	1,1		22,0	4144964	C 1.180,-
TWI 5-SE 308	3~400 V, 50 Hz	1,1		21,3	4104133	C 1.123,-
TWI 5-SE 308	1~230 V, 50 Hz	1,1		22,3	4104129	A 1.242,-
TWI 5-SE 308 FS	1~230 V, 50 Hz	1,1		22,5	4144965	C 1.306,-
TWI 5-SE 504	1~230 V, 50 Hz	0,75		18,5	4144976	C 1.028,-
TWI 5-SE 504 FS	1~230 V, 50 Hz	0,75		18,8	4144966	C 1.091,-
TWI 5-SE 505	1~230 V, 50 Hz	0,9		20,8	4144977	C 1.070,-

Grupo de produto: PG5

Wilo-Sub TWI 5-SE

Modelo	Alimentação elétrica	Potência do motor P_2 kW	Peso bruto m kg	Ref.	Ref.	
						EUR
TWI 5-SE 505 FS	1~230 V, 50 Hz	0,9	21,0	4144967	C	1.134,-
TWI 5-SE 506	1~230 V, 50 Hz	1,1	21,5	4144978	A	1.122,-
TWI 5-SE 506 FS	1~230 V, 50 Hz	1,1	21,8	4144968	A	1.186,-
TWI 5-SE 903	3~400 V, 50 Hz	1,1	18,8	4104134	C	1.138,-
TWI 5-SE 903	1~230 V, 50 Hz	1,1	20,0	4104130	C	1.274,-
TWI 5-SE 904	3~400 V, 50 Hz	1,5	21,0	4104135	A	1.268,-
TWI 5-SE 904	1~230 V, 50 Hz	1,5	23,0	4104131	A	1.374,-

Curvas

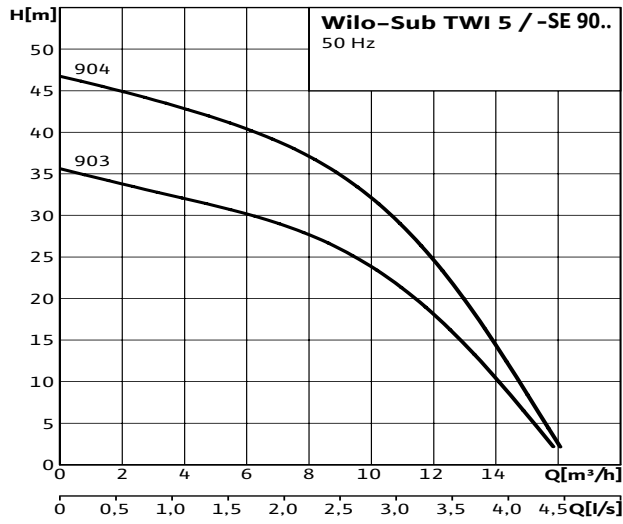
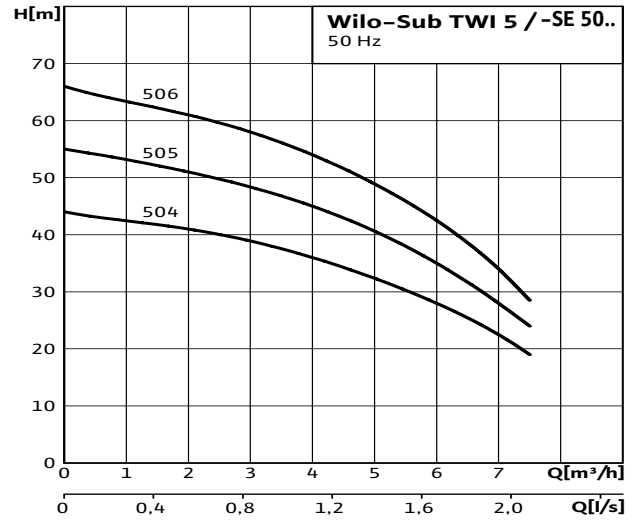
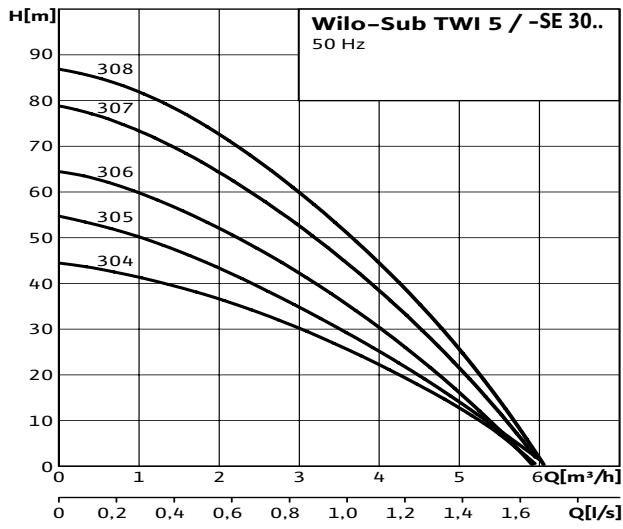

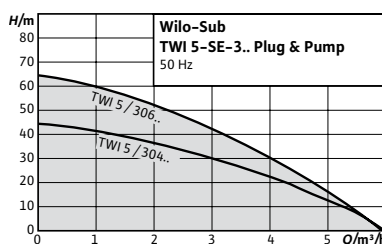

Acessórios

Para bombas submersíveis

Página

503

Designação

Exemplo: **Wilo-TWI 5-SE-304 EM P&P**
TWI Série
5 Diâmetro da bomba em polegadas
SE Entrada de aspiração lateral
3 Caudal nominal (m³/h)
04 Número de impulsores
EM Monofásico
P&P Kit composto por: bomba, comando completo, válvula de segurança em polipropileno, filtro fino de aspiração, mangueira de aspiração e instruções de instalação e funcionamento

Wilo-Sub TWI 5-SE Plug & Pump



Tipo

Sistema de abastecimento de água com bomba submersível, dispositivo de controlo e acessórios completos.

Aplicação

- Abastecimento desde poços, cisternas ou depósitos
- Irrigação, rega por aspersão ou manutenção do nível da água
- Aproveitamento de águas pluviais

Incluído

- Bomba submersível TWI 5-SE
- Dispositivo de controlo HiControl 1
- Cabo de segurança em polipropileno
- Filtro fino de aspiração
- Mangueira de aspiração
- Instruções de instalação e funcionamento

Características especiais/vantagens do produto

- Instalação e arranque simples devido ao facto de ser fornecido já pronto para ser conectado e com os acessórios completos.
- Proteção térmica do motor.
- Bomba (corpo, etapas, impulsores) totalmente em aço inoxidável 1.4301 (AISI 304).
- Motor auto-refrigerado.

Alimentação elétrica

1~230 V, 50 Hz

Grupo de produto: PG5

Wilo-Sub TWI 5-SE Plug & Pump						
Modelo	Potência nominal do motor	Peso bruto	Ref.			
	P_2 kW	m kg				
TWI 5-SE-304 EM P&P	0,55	22,5	2543632	A	EUR	1.822,-
TWI 5-SE-306 EM P&P	0,75	25,0	2543633	A		1.945,-

☞ S - em stock ; A - aprox 2 semanas ; B - aprox 3 semanas ; C - aprox 4 semanas ; D - sob consulta
 Reservado ao direito de introduzir modificações, para mais informação técnica consulte os nossos catálogos.

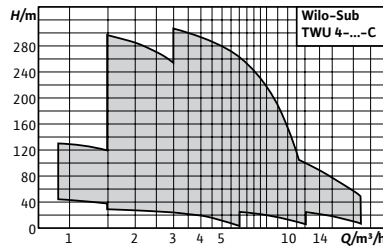

Acessórios **Página**
Para bombas submersíveis 503

Designação

Exemplo: **Wilo TWU 4 - 0203 - EM-C**
TWU Série
4 Diâmetro nominal em polegadas
02 Caudal nominal (m³/h)
03 Número de impulsores
EM Monofásico
DM Trifásico
C Geração C

Wilo-Sub TWU 4



Tipo

Bomba submersível, multicelular, de furo de 4", para instalação horizontal ou vertical.

Aplicação

- Para o abastecimento de água a partir de furos e cisternas
- Para rega por aspersão e irrigação
- Aumento da pressão
- Redução do nível de água
- Para a impulsão de água limpa sem componentes de fibras longas nem abrasivas

Incluído

- Conjunto hidráulico + motor já montados
- 1,5/1,75/2,5/4,0 m de cabo de ligação (secção: 4 x 1,5 mm²)
- Variante monofásica, inclui quadro com condensador, proteção térmica do motor e interruptor ON/OFF
- Instruções de instalação e de utilização

Características especiais/vantagens do produto

- Peças em contacto com o fluído resistentes à corrosão.
- Válvula de retenção integrada.
- Desgaste minimizado devido ao uso de impulsores flutuantes.
- Motor de fácil manutenção.

Indicação

Atenção: todas as bombas com motores de arranque direto.

Bombas submersíveis noutras versões. **Sob consulta.**

Grupo de produto: PG5

Wilo-Sub TWU 4											
Modelo	Diâmetro do motor		Potência do motor	Ligação de compressão	Índice de eficiência mínima (MEI)	Ref. 1~230 V, 50 Hz			Ref. 3~400 V, 50 Hz		
	∅ mm	P ₂ kW	R _p	🚚		EUR	🚚	EUR			
TWU 4-0207-C	102	0,37	1¼	≥ 0,70	6046661	A	963,-	6046688	A	843,-	
TWU 4-0210-C	102	0,55	1¼	≥ 0,70	6046690	A	1.016,-	6046687	A	885,-	
TWU 4-0214-C	102	0,75	1¼	≥ 0,70	6046689	A	1.067,-	6046686	A	943,-	
TWU 4-0220-C	102	1,1	1¼	≥ 0,70	6049336	A	1.158,-	6049347	A	1.011,-	
TWU 4-0405-C	102	0,37	1¼	≥ 0,70	6049337	A	985,-	6049348	A	843,-	

☞ = S - em stock ; A - aprox 2 semanas ; B - aprox 3 semanas ; C - aprox 4 semanas ; D - sob consulta
Reservado ao direito de introduzir modificações, para mais informação técnica consulte os nossos catálogos.

Grupo de produto: PG5

Wilo-Sub TWU 4

Modelo	Diâmetro do motor		Potência do motor	Ligação de compressão	Índice de eficiência mínima (MEI)	Ref. 1~230 V, 50 Hz	Ref. 3~400 V, 50 Hz			
	∅ mm	P ₂ kW					EUR	EUR		
TWU 4-0407-C	102	0,55	1¼	≥ 0,70	6049338	A	1.026,-	6049349	A	879,-
TWU 4-0409-C	102	0,75	1¼	≥ 0,70	6049339	A	1.065,-	6049350	A	916,-
TWU 4-0414-C	102	1,1	1¼	≥ 0,70	6049340	A	1.141,-	6049351	S	993,-
TWU 4-0418-C	102	1,5	1¼	≥ 0,70	6049341	A	1.303,-	6049352	A	1.099,-
TWU 4-0427-C	102	2,2	1¼	≥ 0,70	6049342	A	1.584,-	6049353	A	1.308,-
TWU 4-0435-C	102	3	1¼	≥ 0,70	-	-	-	6049354	A	1.833,-
TWU 4-0444-C	102	4	1¼	≥ 0,70	-	-	-	6049355	A	2.056,-
TWU 4-0448-C	102	4	1¼	≥ 0,70	-	-	-	6049356	A	2.090,-
TWU4.08-05-C	102	0,75	2	≥ 0,40	6081619	A	979,-	6081623	A	818,-
TWU4.08-07-C	102	1,1	2	≥ 0,40	6081620	A	1.110,-	6081624	A	928,-
TWU4.08-10-C	102	1,5	2	≥ 0,40	6081621	A	1.282,-	6081625	A	1.051,-
TWU4.08-15-C	102	2,2	2	≥ 0,40	6081622	A	1.617,-	6081626	S	1.312,-
TWU4.08-21-C	102	3	2	≥ 0,40	-	-	-	6081627	A	1.832,-
TWU4.08-29-C	102	4	2	≥ 0,40	-	-	-	6081628	A	2.182,-
TWU4.08-34-C	102	5,5	2	≥ 0,40	-	-	-	6081629	A	2.600,-
TWU4.08-39-C	102	5,5	2	≥ 0,40	-	-	-	6081630	B	2.701,-
TWU4.08-45-C	102	7,5	2	≥ 0,40	-	-	-	6081631	B	3.498,-
TWU4.08-51-C	102	7,5	2	≥ 0,40	-	-	-	6081632	B	3.760,-
TWU4.16-08-C	102	1,5	2	≥ 0,40	6082862	B	1.265,-	6082864	A	1.198,-
TWU4.16-12-C	102	2,2	2	≥ 0,40	6082863	B	1.664,-	6082865	A	1.413,-
TWU4.16-16-C	102	3	2	≥ 0,40	-	-	-	6082866	A	1.958,-
TWU4.16-21-C	102	4	2	≥ 0,40	-	-	-	6082867	B	2.385,-
TWU4.16-30-C	102	5,5	2	≥ 0,40	-	-	-	6082868	B	3.026,-

Curvas

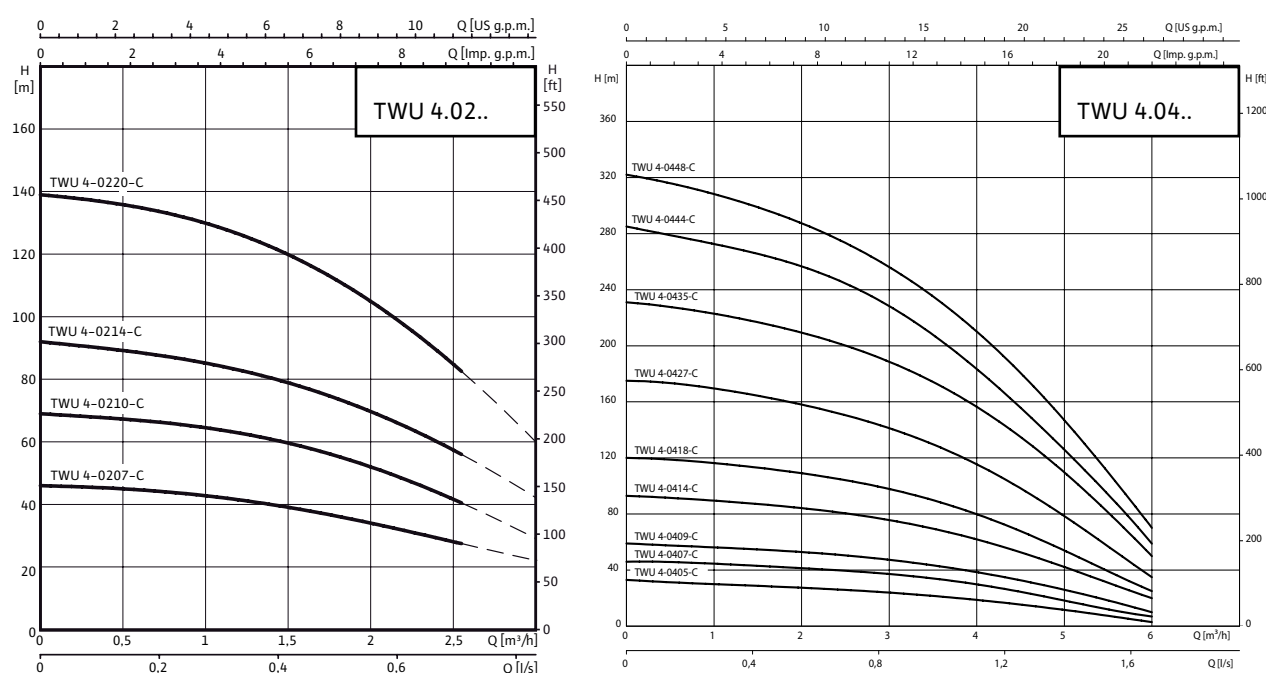

☞ S - em stock ; A - aprox 2 semanas ; B - aprox 3 semanas ; C - aprox 4 semanas ; D - sob consulta
Reservado ao direito de introduzir modificações, para mais informação técnica consulte os nossos catálogos.

Curvas

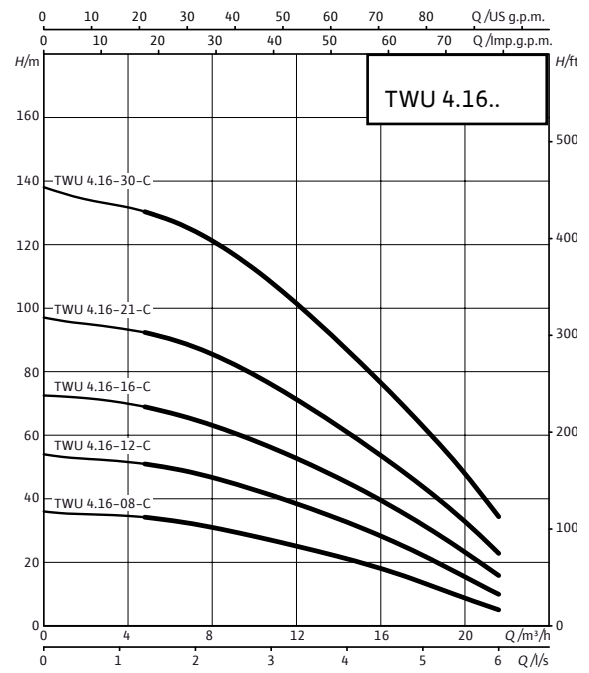
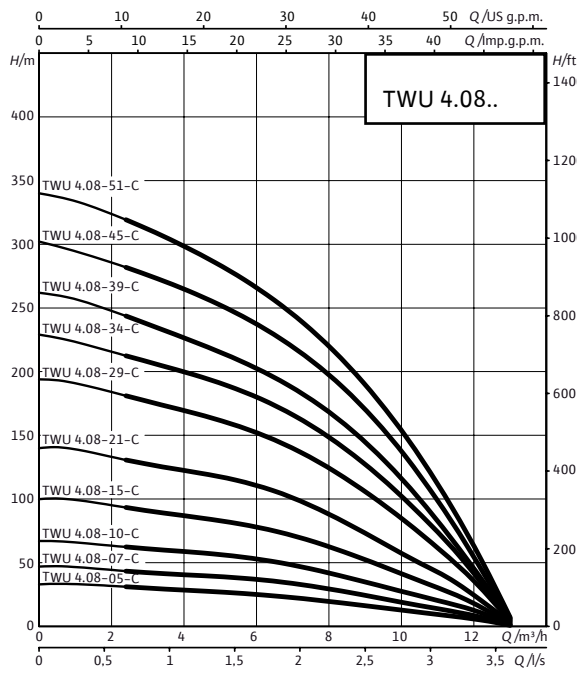

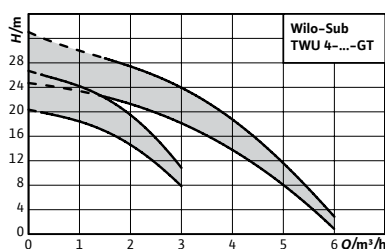

Acessórios

Para bombas submersíveis

Página

503

Designação

Exemplo:	Wilo TWU 4 - 0203 - DI - GT
TWU	Série
4	Diâmetro nominal em polegadas
02	Caudal nominal (m³/h)
03	Número de impulsores
D	Geração D
I	Motor Next Gen
GT	Geotermia

Wilo-Sub TWU 4-...-GT



Tipo

Bomba submersível, multicelular, de furo de 4", para instalação horizontal ou vertical.

Aplicação

- Aplicações geotérmicas
- Para o abastecimento de água a partir de furos e cisternas
- Para rega por aspersão e irrigação
- Aumento da pressão
- Redução do nível de água
- Para a impulsão de água limpa sem componentes de fibras longas nem abrasivas

Incluído

- Conjunto hidráulico + motor já montados
- Cabo de ligação homologado para o uso com água potável (TWU 4-...-GT com 15m de cabo; TWU 4-...-GT-QC com cabo curto e ligação Quick-Connect para uma rápida substituição)
- Instruções de instalação e de utilização

Alimentação elétrica

3~400 V, 50 Hz

Indicação

Atenção: todas as bombas com motores de arranque direto.

Bombas submersíveis noutras versões. **Sob consulta.**

Características especiais/vantagens do produto

- Menor custo de funcionamento graças ao sistema hidráulico e aos motores otimizados para o uso específico em aplicações geotérmicas.
- Elevado fator de rendimento sazonal (SPF) graças à elevada performance do sistema.
- Alta fiabilidade graças aos impulsores flutuantes e à válvula de retenção integrada.
- Instalação simples graças à variante Quick-Connect para uma extensão rápida do cabo do motor.

Wilo-Sub TWU 4-...-GT

Modelo	Diâmetro do motor \varnothing mm	Potência nominal do motor P_2 kW	Ligação de compressão R_p	Índice de eficiência mínima (MEI)	Ref. 3~400 V, 50 Hz		
							EUR
TWU4-0203-DM-D-GT	102	0,25	1¼	≥ 0,70	6091418	A	1.224,-
TWU4-0203-DM-D-QC-GT	102	0,25	1¼	≥ 0,70	6091417	A	1.299,-
TWU4-0204-DM-D-GT	102	0,25	1¼	≥ 0,70	6091416	A	1.241,-
TWU4-0204-DM-D-QC-GT	102	0,25	1¼	≥ 0,70	6091415	A	1.315,-
TWU4-0404-DM-D-GT	102	0,25	1¼	≥ 0,70	6091414	A	1.285,-
TWU4-0404-DM-D-QC-GT	102	0,25	1¼	≥ 0,70	6091413	A	1.360,-
TWU4-0405-DM-D-GT	102	0,37	1¼	≥ 0,70	6091412	A	1.301,-
TWU4-0405-DM-D-QC-GT	102	0,37	1¼	≥ 0,70	6091411	A	1.377,-

Curvas

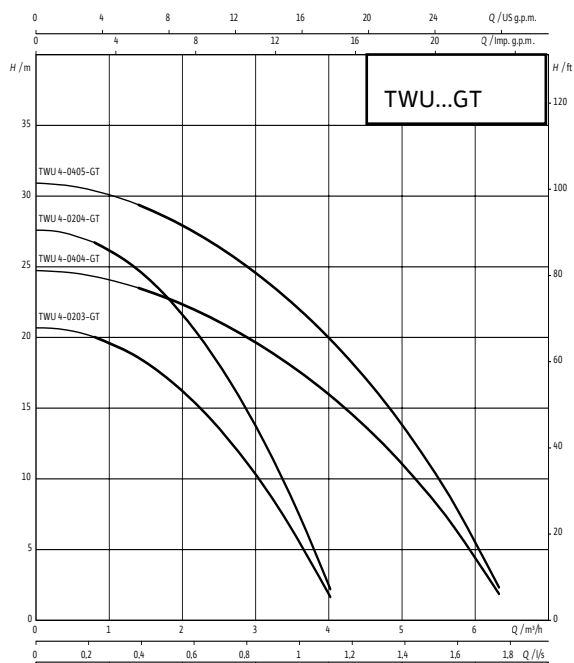

= S - em stock ; A - aprox 2 semanas ; B - aprox 3 semanas ; C - aprox 4 semanas ; D - sob consulta
Reservado ao direito de introduzir modificações, para mais informação técnica consulte os nossos catálogos.

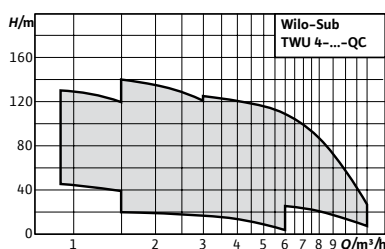

Acessórios
Acessórios

Página
503

Designação

Exemplo:	Wilo-Sub TWU 4-0207-QC-C
TWU	Série
4	Diâmetro nominal em polegadas
02	Caudal nominal (m ³ /h)
07	Número de impulsores
QC	Cabo de ligação rápida (Quick-Connect) para prolongamento fácil e rápido do cabo do motor
C	Geração C

Wilo-Sub TWU 4-QC



Tipo

Bomba submersível, multicelular, de furo de 4", para instalação horizontal ou vertical.

Aplicação

- Para o abastecimento de água a partir de furos e cisternas
- Para abastecimento de água, rega por aspersão e irrigação
- Aumento da pressão
- Redução do nível de água
- Para a impulsão de água limpa sem componentes de fibras longas nem abrasivas

Incluído

- Sistema hidráulico + motor já montados
- 1,5 ou 1,75 m de cabo de conexão homologado para o uso com água potável (secção: 4 x 1,5 mm²)
- Versão monofásica incl. caixa de bornes com condensador, proteção térmica do motor e interruptor ON/OFF
- Instruções de instalação e de utilização

Opcões

- Versões de motor para tensões especiais 1~230 V, 60 Hz; 3~380 V, 60 Hz

Características especiais/vantagens do produto

- Peças em contacto com o fluido resistentes à corrosão
- Válvula de retenção integrada
- Baixo desgaste graças ao uso de impulsores flutuantes
- Motor de fácil manutenção
- Prolongamento do cabo do motor fácil e rápido, sem necessidade de desmontagem do sistema hidráulico

Indicação

Atenção: todas as bombas com motores de arranque direto.

Bombas submersíveis noutras versões. **Sob consulta.**

Sub TWU-4 QC										
Modelo	Alimentação	Diâmetro do motor	Potência do motor	Ligação de com-pressão	Índice de eficiência mínima (MEI)	Ref.		Código camisa de refrigeração (vertical)	Código camisa de refrigeração (horizontal)	
		∅ in	P ₂ kW				 EUR			
4-0207-C-QC	3~400 V, 50 Hz	4	0,37	Rp 1¼	≥0,7	6046682	B	867,-	4064430	6037935
4-0207-C-QC	1~230 V, 50 Hz	4	0,37	Rp 1¼	≥0,7	6046685	B	974,-	4064430	6037935
4-0210-C-QC	3~400 V, 50 Hz	4	0,55	Rp 1¼	≥0,7	6046681	B	915,-	4064430	6037935
4-0210-C-QC	1~230 V, 50 Hz	4	0,55	Rp 1¼	≥0,7	6046684	B	1.045,-	4064430	6037935
4-0214-C-QC	3~400 V, 50 Hz	4	0,75	Rp 1¼	≥0,7	6046680	B	972,-	4064430	6037935
4-0214-C-QC	1~230 V, 50 Hz	4	0,75	Rp 1¼	≥0,7	6046683	B	1.132,-	4064430	6037935
4-0220-C-QC	3~400 V, 50 Hz	4	1,1	Rp 1¼	≥0,7	6049372	B	1.110,-	4064430	6037935
4-0220-C-QC	1~230 V, 50 Hz	4	1,1	Rp 1¼	≥0,7	6049365	B	1.291,-	4064430	6037935
4-0405-C-QC	3~400 V, 50 Hz	4	0,37	Rp 1¼	≥0,7	6049373	A	859,-	4064430	6037935
4-0405-C-QC	1~230 V, 50 Hz	4	0,37	Rp 1¼	≥0,7	6049366	B	970,-	4064430	6037935
4-0407-C-QC	3~400 V, 50 Hz	4	0,55	Rp 1¼	≥0,7	6049374	A	899,-	4064430	6037935
4-0407-C-QC	1~230 V, 50 Hz	4	0,55	Rp 1¼	≥0,7	6049367	B	1.031,-	4064430	6037935
4-0409-C-QC	3~400 V, 50 Hz	4	0,75	Rp 1¼	≥0,7	6049375	A	937,-	4064430	6037935
4-0409-C-QC	1~230 V, 50 Hz	4	0,75	Rp 1¼	≥0,7	6049368	B	1.101,-	4064430	6037935
4-0414-C-QC	3~400 V, 50 Hz	4	1,1	Rp 1¼	≥0,7	6049376	A	1.072,-	4064430	6037935
4-0414-C-QC	1~230 V, 50 Hz	4	1,1	Rp 1¼	≥0,7	6049369	B	1.254,-	4064430	6037935
4-0418-C-QC	3~400 V, 50 Hz	4	1,5	Rp 1¼	≥0,7	6049377	B	1.180,-	4064430	6037935
4-0427-C-QC	3~400 V, 50 Hz	4	2,2	Rp 1¼	≥0,7	6049378	B	1.437,-	4064430	6037935
4-0435-C-QC	3~400 V, 50 Hz	4	3	Rp 1¼	≥0,7	6049379	B	1.964,-	4064431	6038901
4.08-05-C-QC	3~400 V, 50 Hz	4	0,75	Rp 2	≥0,4	6081635	B	935,-	4064430	6037935
4.08-05-C-QC	1~230 V, 50 Hz	4	0,75	Rp 2	≥0,4	6081633	B	1.099,-	4064430	6037935
4.08-07-C-QC	3~400 V, 50 Hz	4	1,1	Rp 2	≥0,4	6081636	B	1.044,-	4064430	6037935
4.08-07-C-QC	1~230 V, 50 Hz	4	1,1	Rp 2	≥0,4	6081634	B	1.228,-	4064430	6037935
4.08-10-C-QC	3~400 V, 50 Hz	4	1,5	Rp 2	≥0,4	6081637	B	1.168,-	4064430	6037935
4.08-15-C-QC	3~400 V, 50 Hz	4	2,2	Rp 2	≥0,4	6081638	B	1.431,-	4064430	6037935
4.08-21-C-QC	3~400 V, 50 Hz	4	3	Rp 2	≥0,4	6081639	B	1.949,-	4064431	6038901

Descrição	Ref.		Grupo de produto	EUR
				
Camisa de refrigeração para bombas submersíveis de 4" (disposição vertical)	4064430	A	PG14	433,-
Camisa de refrigeração para bombas submersíveis de 4" (disposição vertical)	4064431	A	PG14	472,-
Camisa de refrigeração para bombas submersíveis de 4" (disposição horizontal)	6037935	A	PG14	826,-
Camisa de refrigeração para bombas submersíveis de 4" (disposição horizontal)	6038901	A	PG14	947,-

Grupo de produto: PG14

Cabo de conexão elétrica para TWU 4...-QC

Descrição	Comprimento	Ref.	D		EUR
			m		
Motor cable QC 4 x 1,5 mm ² , 10 m	-	4087121	10	A	533,-
Motor cable QC 4 x 1,5 mm ² , 20 m	-	4440091	20	A	678,-
Motor cable QC 4 x 1,5 mm ² , 30 m	-	4087122	30	A	716,-
Motor cable QC 4 x 1,5 mm ² , 50 m	-	4087129	50	A	898,-
Motor cable QC 4 x 1,5 mm ² , 80 m	-	4087130	80	A	1.161,-
Motor cable QC 4 x 1,5 mm ² , 100 m	-	4087131	100	C	1.341,-
Motor cable QC 4 x 2,5 mm ² , 50 m	-	4087132	50	A	1.031,-
Motor cable QC 4 x 2,5 mm ² , 80 m	-	4087136	80	C	1.316,-
Motor cable QC 4 x 2,5 mm ² , 100 m	-	4087137	100	C	1.539,-
Kit de cabo de motor QC 4 x 1,5 mm ² , 1,5 m	4 x 1,5 mm ² (Comprimento: 1,5 m)	4096206	1,5	B	133,-
Kit de cabo de motor QC 4 x 1,5 mm ² , 2,5 m	4 x 1,5 mm ² (Comprimento: 2,5 m)	4096207	2,5	C	229,-

☞ = S - em stock ; A - aprox 2 semanas ; B - aprox 3 semanas ; C - aprox 4 semanas ; D - sob consulta
Reservado ao direito de introduzir modificações, para mais informação técnica consulte os nossos catálogos.

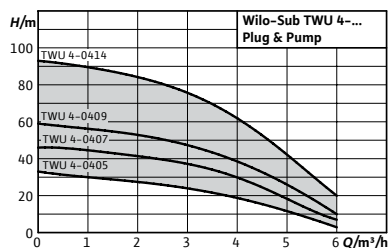

Acessórios
Para bombas submersíveis

Página
503

Designação

Exemplo: **Wilo TWU 4 - 0405 - Plug&Pump/FC**

TWU

Série

4

Diâmetro nominal em polegadas

04

Caudal nominal (m³/h)

05

Número de impulsores

Plug&Pump

Sistema de instalação rápida

FC

Versão

FC = pack sub-I com HiControl 1

DS = pack sub-II com pressostato e reservatório hidropneumático



Wilo-Sub TWU 4 Plug & Pump

Tipo

Sistema de abastecimento de água com bomba submersível, dispositivo de controlo e acessórios completos.

Aplicação

Sistema de abastecimento de água destinado ao uso doméstico:

- Máquinas de lavar a roupa
- Rega por aspersão de jardins
- Trásfega e enchimento
- Captação de água para uso industrial

Incluído

Sistema Wilo-Plug & Pump Sub-I para a irrigação de jardins em zonas verdes de âmbito doméstico:

- Totalmente montado
- 30m de cabo de ligação homologado para o uso com água potável (secção: 4x1,5mm²)
- Quadro com condensador, proteção térmica do motor e interruptor ON/OFF
- Wilo-HiControl 1 (FC); dispositivo de controlo por pressão e fluxo, com proteção integrada contra falta de água
- 30m de cabo de segurança
- Acessórios de montagem: 2x racores de compressão, peça de redução R 1¼ em R 1, 8x abraçadeiras
- Instruções de instalação e de utilização

Características especiais/vantagens do produto

- Instalação simples graças aos componentes pré-montados e pré-conectados.
- Peças em contacto com o fluído resistentes à corrosão.
- Válvula de retenção integrada.
- Ciclo de vida útil alargado graças ao uso de impulsores flutuantes.

Sistema Wilo-Plug & Pump Sub-II para o abastecimento de água em moradias e apartamentos:

- Totalmente montado
- 30m de cabo de ligação homologado para o uso com água potável (secção: 4x1,5mm²)
- Quadro com condensador, proteção térmica do motor e interruptor ON/OFF
- Kit de controlo com pressostato Wilo 0 – 10 bar. Inclui vaso de expansão de 18 litros, manómetro, válvula de corte e pressostato
- 30m de cabo de segurança
- Acessórios de montagem: peça em T, peça de redução R 1¼ em R 1 e 8x abraçadeiras
- Instruções de instalação e de utilização

Alimentação elétrica

1~230 V, 50 Hz

Grupo de produto: PG5

Wilo-Sub TWU 4 Plug & Pump							
Modelo	Diâmetro do motor	Potência nominal do motor	Ligação de compressão	Índice de eficiência mínima (MEI)	Ref.		
	\varnothing mm	P_2 kW	R_p		1~230 V, 50 Hz		
							EUR
TWU 4-0405-C-Plug&Pump/FC	102	0,37	1¼	≥ 0,70	6049385	A	1.695,-
TWU 4-0407-C-Plug&Pump/FC	102	0,55	1¼	≥ 0,70	6049386	A	1.754,-
TWU 4-0409-C-Plug&Pump/FC	102	0,75	1¼	≥ 0,70	6049387	A	1.818,-

Grupo de produto: PG5

Wilo-Sub TWU 4 Plug & Pump							
Modelo	Diâmetro do motor	Potência nominal do motor	Ligação de compressão	Índice de eficiência mínima (MEI)	Ref.		
	\varnothing mm	P_2 kW	R_p		1~230 V, 50 Hz		
							EUR
TWU 4-0407-C-Plug&Pump/DS	102	0,55	1¼	≥ 0,70	6049388	A	1.907,-
TWU 4-0409-C-Plug&Pump/DS	102	0,75	1¼	≥ 0,70	6049389	A	1.971,-
TWU 4-0414-C-Plug&Pump/DS	102	1,1	1¼	≥ 0,70	6049390	A	2.123,-

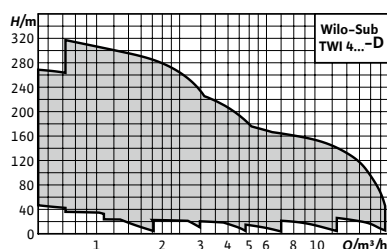

Acessórios
Para bombas submersíveis

Página
503

Designação

Exemplo: **Wilo TWI 4.02 - 13 - D - EM**

TWI Série

4 Diâmetro nominal em polegadas

02 Caudal nominal (m³/h)

13 Número de impulsores

D Nova geração

EM Monofásico

DM Trifásico



Wilo-Sub TWI 4

Tipo

Bomba submersível, multicelular, de furo de 4", para instalação horizontal ou vertical.

Aplicação

- Para abastecimento/fornecimento de água ou de água potável, desde poços ou cisternas
- Abastecimento de água para uso industrial..
- Para o abastecimento de água doméstica, rega por aspersão e irrigação
- Aumento da pressão
- Redução do nível de água
- Para a impulsão de água limpa sem componentes de fibras longas nem abrasivas

Características especiais/vantagens do produto

- Ciclo de vida útil prolongado graças ao aço inoxidável resistente à corrosão. Opção em versão AISI 316.
- Homologação ACS para uso com água potável.

Incluído

- Conjunto hidráulico + motor já montados
- 1,5/2,5m de cabo de ligação homologado para o uso com água potável (secção: 4x1,5mm²)
- Variante monofásica, inclui quadro com condensador, proteção térmica do motor e interruptor ON/OFF
- Instruções de instalação e de utilização

Indicação

Bombas submersíveis noutras versões. **Sob consulta.**

Grupo de produto: PG5

Wilo-Sub TWI 4											
Modelo	Diâmetro do motor	Potência do motor	Ligação de compressão	Índice de eficiência mínima (MEI)	Ref.	1~230 V, 50 Hz		Ref.		3~400 V, 50 Hz	
	Ø mm	P ₂ kW	Rp				EUR			EUR	
TWI 4.01-09-D	102	0,37	1¼	≥ 0,70	6091301	A	1.299,-	6091300	B	1.175,-	
TWI 4.01-14-D	102	0,55	1¼	≥ 0,70	6091303	A	1.467,-	6091302	A	1.321,-	
TWI 4.01-18-D	102	0,55	1¼	≥ 0,70	6091305	B	1.560,-	6091304	B	1.364,-	
TWI 4.01-21-D	102	0,75	1¼	≥ 0,70	6091307	B	1.673,-	6091306	A	1.488,-	
TWI 4.01-28-D	102	1,1	1¼	≥ 0,70	6091309	B	1.960,-	6091308	B	1.738,-	

☞ = S - em stock ; A - aprox 2 semanas ; B - aprox 3 semanas ; C - aprox 4 semanas ; D - sob consulta
Reservado ao direito de introduzir modificações, para mais informação técnica consulte os nossos catálogos.

Grupo de produto: PG5

Wilo-Sub TWI 4										
Modelo	Diâmetro do motor Ø mm	Potência do motor P ₂ kW	Ligação de compressão Rp	Índice de eficiência mínima (MEI)	Ref. 1~230 V, 50 Hz			Ref. 3~400 V, 50 Hz		
							EUR			EUR
TWI 4.01-36-D	102	1,1	1¼	≥ 0,70	6091311	B	2.203,-	6091310	B	2.038,-
TWI 4.01-42-D	102	1,5	1¼	≥ 0,70	6091313	B	2.574,-	6091312	B	2.596,-
TWI 4.02-09-D	102	0,55	1¼	≥ 0,70	6091315	A	1.234,-	6091314	A	1.150,-
TWI 4.02-13-D	102	0,75	1¼	≥ 0,70	6091317	A	1.418,-	6091316	A	1.356,-
TWI 4.02-18-D	102	1,1	1¼	≥ 0,70	6091319	B	1.615,-	6091318	B	1.535,-
TWI 4.02-23-D	102	1,1	1¼	≥ 0,70	6091321	A	1.702,-	6091320	B	1.659,-
TWI 4.02-28-D	102	1,5	1¼	≥ 0,70	6091323	B	2.203,-	6091322	B	2.042,-
TWI 4.02-33-D	102	1,5	1¼	≥ 0,70	6091325	B	2.404,-	6091324	B	2.130,-
TWI 4.02-40-D	102	2,2	1¼	≥ 0,70	6091327	B	3.067,-	6091326	B	2.559,-
TWI 4.02-48-D	102	2,2	1¼	≥ 0,70	6091329	B	3.307,-	6091328	B	3.048,-
TWI 4.03-06-D	102	0,55	1¼	≥ 0,70	6091331	A	1.284,-	6091330	A	1.158,-
TWI 4.03-09-D	102	0,75	1¼	≥ 0,70	6091333	A	1.366,-	6091332	A	1.228,-
TWI 4.03-12-D	102	1,1	1¼	≥ 0,70	-	-	-	6091334	A	1.379,-
TWI 4.03-12-D	102	1,1	1¼	≥ 0,70	6091335	A	1.489,-	-	-	-
TWI 4.03-15-D	102	1,1	1¼	≥ 0,70	6091337	B	1.538,-	6091336	A	1.439,-
TWI 4.03-18-D	102	1,5	1¼	≥ 0,70	6091339	A	1.953,-	6091338	A	1.743,-
TWI 4.03-22-D	102	1,5	1¼	≥ 0,70	6091341	B	2.124,-	6091340	A	1.794,-
TWI 4.03-25-D	102	2,2	1¼	≥ 0,70	6091343	B	2.515,-	6091342	B	1.999,-
TWI 4.03-29-D	102	2,2	1¼	≥ 0,70	6091345	B	2.708,-	6091344	B	2.019,-
TWI 4.03-33-D	102	2,2	1¼	≥ 0,70	6091347	B	3.221,-	6091346	B	2.165,-
TWI 4.03-39-D	102	3	1¼	≥ 0,70	-	-	-	6091348	B	2.957,-
TWI 4.03-45-D	102	3	1¼	≥ 0,70	-	-	-	6091349	B	3.093,-
TWI 4.03-52-D	102	3,7	1¼	≥ 0,70	-	-	-	6072926	B	3.325,-
TWI 4.05-04-D	102	0,55	1½	≥ 0,40	6091351	A	1.253,-	6091350	A	1.077,-
TWI 4.05-06-D	102	0,55	1½	≥ 0,40	6091353	A	1.318,-	6091352	A	1.142,-
TWI 4.05-08-D	102	0,75	1½	≥ 0,40	6091355	A	1.392,-	6091354	A	1.228,-
TWI 4.05-12-D	102	1,5	1½	≥ 0,40	6091357	A	1.853,-	6091356	A	1.560,-
TWI 4.05-17-D	102	2,2	1½	≥ 0,40	6091359	B	2.274,-	6091358	A	1.868,-
TWI 4.05-21-D	102	2,2	1½	≥ 0,40	6091361	B	2.365,-	6091360	A	1.958,-
TWI 4.05-25-D	102	2,2	1½	≥ 0,40	6091363	B	2.505,-	6091362	A	2.066,-
TWI 4.05-33-D	102	3	1½	≥ 0,40	-	-	-	6091364	B	2.746,-
TWI 4.05-38-C	102	3,7	1½	≥ 0,40	-	-	-	6072935	C	3.068,-
TWI 4.05-44-C	102	4	1½	≥ 0,40	-	-	-	6072936	C	3.392,-
TWI 4.09-05-D	102	1,1	2	≥ 0,40	6091366	B	1.549,-	6091365	B	1.471,-
TWI 4.09-07-D	102	1,1	2	≥ 0,40	6091368	A	1.670,-	6091367	A	1.580,-
TWI 4.09-10-D	102	1,5	2	≥ 0,40	6091370	A	2.182,-	6091369	A	1.874,-
TWI 4.09-12-D	102	2,2	2	≥ 0,40	6091372	A	2.633,-	6091371	B	2.209,-
TWI 4.09-15-D	102	2,2	2	≥ 0,40	6091374	A	2.813,-	6091373	A	2.435,-
TWI 4.09-18-D	102	3	2	≥ 0,40	-	-	-	6091375	A	3.196,-
TWI 4.09-21-C	102	3,7	2	≥ 0,40	-	-	-	6072943	A	3.371,-
TWI 4.09-25-C	102	3,7	2	≥ 0,40	-	-	-	6072944	A	3.614,-
TWI 4.09-30-C	102	5,5	2	≥ 0,40	-	-	-	6072945	C	4.361,-
TWI 4.09-37-C	102	5,5	2	≥ 0,40	-	-	-	6072946	A	4.766,-
TWI 4.14-04-D	102	1,1	2	≥ 0,40	6091377	B	1.844,-	6091376	A	1.661,-
TWI 4.14-06-D	102	1,5	2	≥ 0,40	6091379	B	2.254,-	6091378	B	2.050,-

☞ = S - em stock ; A - aprox 2 semanas ; B - aprox 3 semanas ; C - aprox 4 semanas ; D - sob consulta
Reservado ao direito de introduzir modificações, para mais informação técnica consulte os nossos catálogos.

Wilo-Sub TWI 4

Modelo	Diâmetro do motor \varnothing mm	Potência do motor P_2 kW	Ligação de compressão R_p	Índice de eficiência mínima (MEI) $\geq 0,40$	Ref. 1~230 V, 50 Hz		Ref. 3~400 V, 50 Hz	
					B	EUR	A	EUR
TWI 4.14-08-D	102	2,2	2	$\geq 0,40$	6091381	2.840,-	6091380	2.537,-
TWI 4.14-11-D	102	3	2	$\geq 0,40$	-	-	6091382	3.176,-
TWI 4.14-13-D	102	3	2	$\geq 0,40$	-	-	6091383	2.846,-
TWI 4.14-15-C	102	4	2	$\geq 0,40$	-	-	6081548	4.189,-
TWI 4.14-17-C	102	4	2	$\geq 0,40$	-	-	6081549	4.466,-
TWI 4.14-20-C	102	5,5	2	$\geq 0,40$	-	-	6081550	5.103,-
TWI 4.14-23-C	102	5,5	2	$\geq 0,40$	-	-	6081551	5.477,-
TWI 4.14-27-C	102	7,5	2	$\geq 0,40$	-	-	6081552	6.712,-
TWI 4.14-31-C	102	7,5	2	$\geq 0,40$	-	-	6081553	7.299,-

Curvas

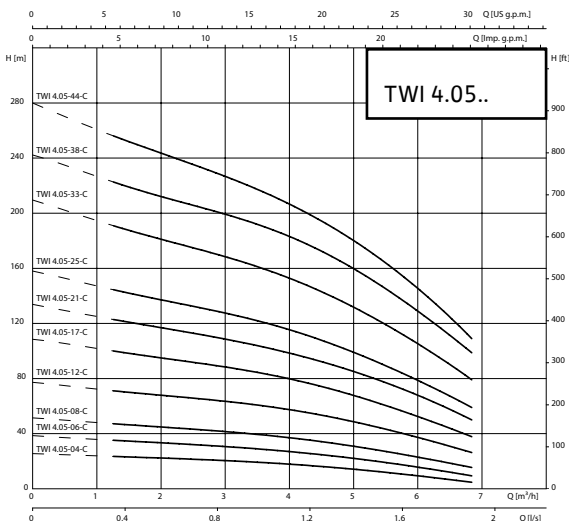
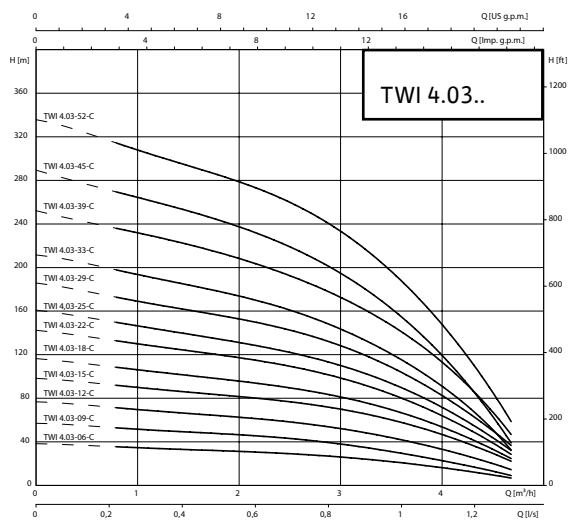
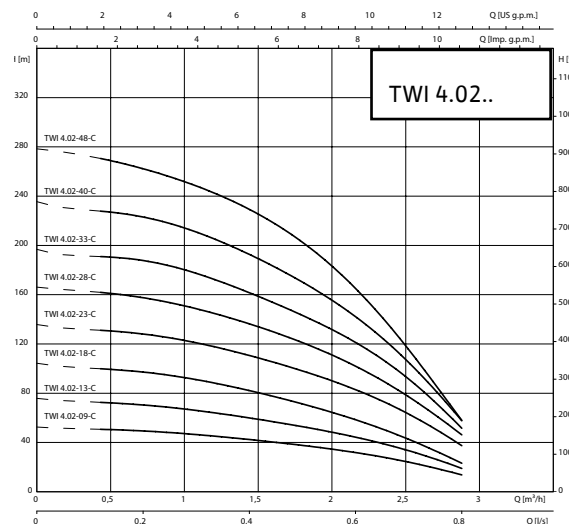
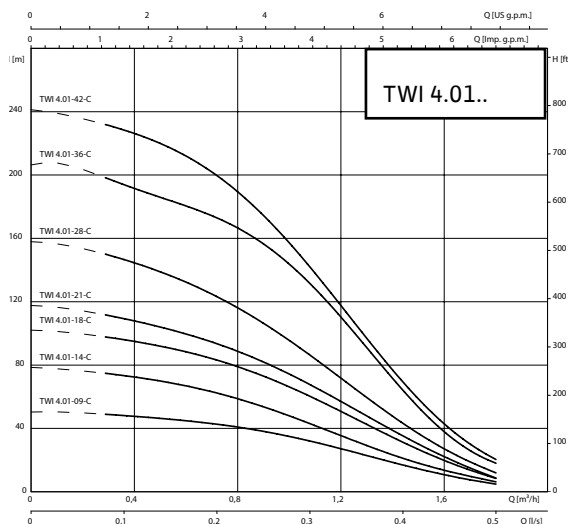

= S - em stock ; A - aprox 2 semanas ; B - aprox 3 semanas ; C - aprox 4 semanas ; D - sob consulta
Reservado ao direito de introduzir modificações, para mais informação técnica consulte os nossos catálogos.

Curvas

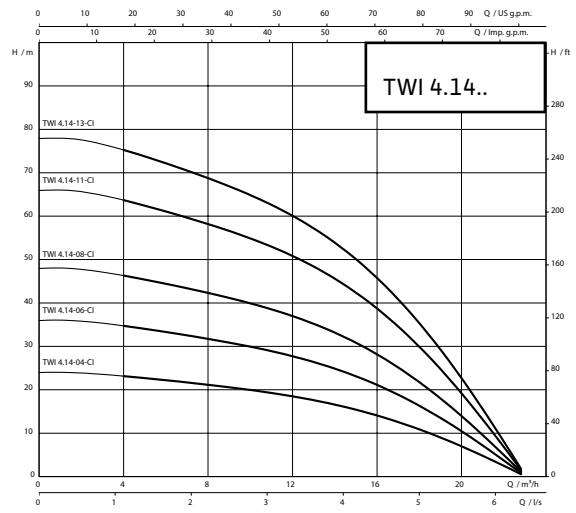
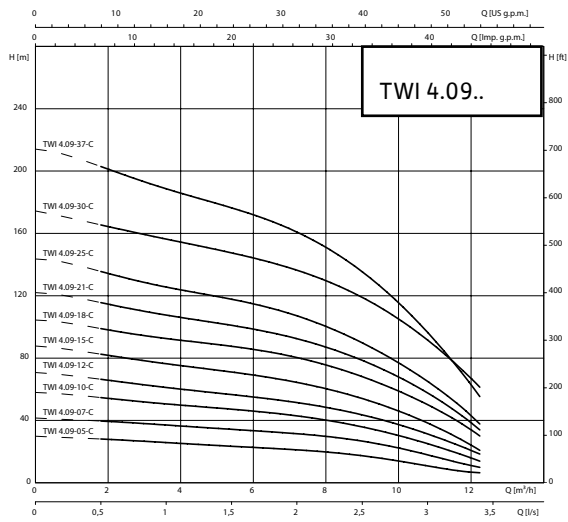

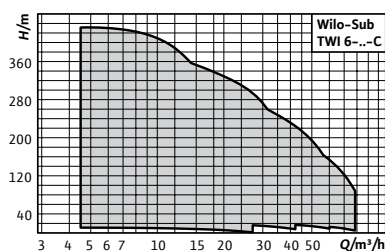

Acessórios
Para bombas submersíveis

Página
503

Designação

Exemplo: **Wilo TWI 6.18 - 20 - CI - SD**
TWI Série
6 Diâmetro nominal em polegadas
18 Caudal nominal (m³/h)
20 Número de impulsos
C Geração da Série
SD Estrela-Triângulo

Wilo-Sub TWI 6

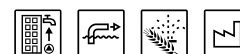

Tipo

Bomba submersível, multicelular, de furo de 6", para instalação horizontal ou vertical.

Aplicação

- Para abastecimento/fornecimento de água ou de água potável, desde poços ou cisternas
- Abastecimento de água para uso industrial
- Para o abastecimento de água doméstica, rega por aspersão e irrigação
- Aumento da pressão
- Redução do nível de água
- Para a impulsão de água limpa sem componentes de fibras longas nem abrasivas

Incluído

- Conjunto hidráulico + motor já montados
- 4/5/10m de cabo de ligação homologado para o uso com água potável (secção: 4x2,5mm² ou 4x4mm²)
- Instruções de instalação e de utilização

Alimentação elétrica

3~400 V, 50 Hz

Características especiais/vantagens do produto

- Ciclo de vida útil prolongado graças ao aço inoxidável resistente à corrosão. Opção em versão AISI 316.
- Homologação ACS para uso com água potável.

Indicação

Bombas submersíveis noutras versões. **Sob consulta.**

Ter em conta as composições dos motores:

- Motor standard de 6" e SD com terminais do corpo em ferro fundido
- Motor standard de 4" com corpo totalmente em aço inoxidável

Grupo de produto: PG6

Wilo-Sub TWI 6								
Modelo	Diâmetro do motor	Potência do motor	Ligação de compressão	Índice de eficiência mínima (MEI)	Tipo de arranque	Ref.		
	∅ mm	P ₂ kW	Rp					
TWI 6.18-01-D	102	0,55	2½	≥ 0,40	Directo	6091443	A	1.322,-
TWI 6.18-02-D	102	1,5	2½	≥ 0,40	Directo	6091442	A	1.599,-
TWI 6.18-04-D	102	2,2	2½	≥ 0,40	Directo	6091441	A	1.977,-

Grupo de produto: PG6

Wilo-Sub TWI 6								
Modelo	Diâmetro do motor	Potência do motor	Ligação de compressão	Índice de eficiência mínima (MEI)	Tipo de arranque	Ref.		
	∅ mm	P ₂ kW	R _p					
								EUR
TWI 6.18-05-D	102	3	2½	≥ 0,40	Directo	6091440	A	2.370,-
TWI 6.18-06-D	102	3	2½	≥ 0,40	Directo	6091439	A	2.655,-
TWI 6.18-07-C	102	3,7	2½	≥ 0,40	Directo	6075205	A	3.337,-
TWI 6.18-10-C	102	5,5	2½	≥ 0,40	Directo	6075206	A	4.146,-
TWI 6.18-13-C	152	7,5	2½	≥ 0,40	Directo	6075207	A	5.898,-
TWI 6.18-17-C	152	9,3	2½	≥ 0,40	Directo	6075208	A	6.283,-
TWI 6.18-20-C	152	11	2½	≥ 0,40	Directo	6075209	B	6.798,-
TWI 6.18-20-C-SD	152	11	2½	≥ 0,40	Estrela-triângulo	6075210	B	7.201,-
TWI 6.18-22-C	152	15	2½	≥ 0,40	Directo	6075211	B	6.495,-
TWI 6.18-22-C-SD	152	15	2½	≥ 0,40	Estrela-triângulo	6075212	B	7.577,-
TWI 6.18-24-C	152	15	2½	≥ 0,40	Directo	6075213	B	7.829,-
TWI 6.18-24-C-SD	152	15	2½	≥ 0,40	Estrela-triângulo	6075214	B	8.379,-
TWI 6.18-27-C	152	15	2½	≥ 0,40	Directo	6075215	B	7.026,-
TWI 6.18-27-C-SD	152	15	2½	≥ 0,40	Estrela-triângulo	6075216	B	8.921,-
TWI 6.18-29-C	152	18,5	2½	≥ 0,40	Directo	6075217	B	9.132,-
TWI 6.18-29-C-SD	152	18,5	2½	≥ 0,40	Estrela-triângulo	6075218	B	9.693,-
TWI 6.18-31-C	152	18,5	2½	≥ 0,40	Directo	6075219	C	7.777,-
TWI 6.18-31-C-SD	152	18,5	2½	≥ 0,40	Estrela-triângulo	6075220	C	9.814,-
TWI 6.18-33-C	152	18,5	2½	≥ 0,40	Directo	6075221	C	9.523,-
TWI 6.18-33-C-SD	152	18,5	2½	≥ 0,40	Estrela-triângulo	6075222	C	10.088,-
TWI 6.18-36-C	152	22	2½	≥ 0,40	Directo	6075223	C	10.127,-
TWI 6.18-36-C-SD	152	22	2½	≥ 0,40	Estrela-triângulo	6075224	C	10.608,-
TWI 6.18-38-C	152	22	2½	≥ 0,40	Directo	6075225	D	10.741,-
TWI 6.18-38-C-SD	152	22	2½	≥ 0,40	Estrela-triângulo	6075226	D	11.121,-
TWI 6.18-40-C	152	22	2½	≥ 0,40	Directo	6075227	D	11.351,-
TWI 6.18-40-C-SD	152	22	2½	≥ 0,40	Estrela-triângulo	6075228	D	11.766,-
TWI 6.30-02-D	102	2,2	3	≥ 0,40	Directo	6091434	C	1.884,-
TWI 6.30-03-D	102	3	3	≥ 0,40	Directo	6091433	C	2.229,-
TWI 6.30-04-C	102	3,7	3	≥ 0,40	Directo	6075231	A	3.041,-
TWI 6.30-06-C	102	5,5	3	≥ 0,40	Directo	6075232	A	3.930,-
TWI 6.30-08-C	152	7,5	3	≥ 0,40	Directo	6075233	A	4.366,-
TWI 6.30-11-C	152	11	3	≥ 0,40	Directo	6075234	A	5.955,-
TWI 6.30-11-C-SD	152	11	3	≥ 0,40	Estrela-triângulo	6075235	C	6.371,-
TWI 6.30-13-C	152	15	3	≥ 0,40	Directo	6075236	A	6.150,-
TWI 6.30-13-C-SD	152	15	3	≥ 0,40	Estrela-triângulo	6075237	C	6.597,-
TWI 6.30-15-C	152	15	3	≥ 0,40	Directo	6075238	A	7.502,-
TWI 6.30-15-C-SD	152	15	3	≥ 0,40	Estrela-triângulo	6075239	C	7.762,-
TWI 6.30-17-C	152	15	3	≥ 0,40	Directo	6075240	A	7.708,-
TWI 6.30-17-C-SD	152	15	3	≥ 0,40	Estrela-triângulo	6075241	C	8.199,-
TWI 6.30-19-C	152	18,5	3	≥ 0,40	Directo	6075242	C	8.567,-
TWI 6.30-19-C-SD	152	18,5	3	≥ 0,40	Estrela-triângulo	6075243	C	9.205,-
TWI 6.30-21-C	152	18,5	3	≥ 0,40	Directo	6075244	C	8.968,-
TWI 6.30-21-C-SD	152	18,5	3	≥ 0,40	Estrela-triângulo	6075245	C	9.611,-
TWI 6.30-24-C	152	22	3	≥ 0,40	Directo	6075246	C	10.058,-
TWI 6.30-24-C-SD	152	22	3	≥ 0,40	Estrela-triângulo	6075247	C	11.007,-

 = S - em stock ; A - aprox 2 semanas ; B - aprox 3 semanas ; C - aprox 4 semanas ; D - sob consulta
Reservado ao direito de introduzir modificações, para mais informação técnica consulte os nossos catálogos.

Wilo-Sub TWI 6								
Modelo	Diâmetro do motor	Potência do motor	Ligação de compressão	Índice de eficiência mínima (MEI)	Tipo de arranque	Ref.		
	∅ mm	P ₂ kW	Rp					EUR
TWI 6.30-26-C	152	30	3	≥ 0,40	Directo	6075248	C	10.443,-
TWI 6.30-26-C-SD	152	30	3	≥ 0,40	Estrela-triângulo	6075249	C	11.401,-
TWI 6.30-29-C	152	30	3	≥ 0,40	Directo	6075250	C	12.158,-
TWI 6.30-29-C-SD	152	30	3	≥ 0,40	Estrela-triângulo	6075251	C	13.226,-
TWI 6.30-32-C	152	30	3	≥ 0,40	Directo	6075252	D	12.714,-
TWI 6.30-32-C-SD	152	30	3	≥ 0,40	Estrela-triângulo	6075253	D	13.849,-
TWI 6.30-35-C	152	30	3	≥ 0,40	Directo	6075254	D	13.268,-
TWI 6.30-35-C-SD	152	30	3	≥ 0,40	Estrela-triângulo	6075255	D	14.306,-
TWI 6.50-02-D	102	3	3	≥ 0,40	Directo	6091430	C	2.746,-
TWI 6.50-03-C	102	5,5	3	≥ 0,40	Directo	6075257	A	3.296,-
TWI 6.50-05-C	152	7,5	3	≥ 0,40	Directo	6075258	A	4.393,-
TWI 6.50-07-C	152	11	3	≥ 0,40	Directo	6075259	A	5.636,-
TWI 6.50-07-C-SD	152	11	3	≥ 0,40	Estrela-triângulo	6075260	C	6.575,-
TWI 6.50-10-C	152	15	3	≥ 0,40	Directo	6075261	A	7.802,-
TWI 6.50-10-C-SD	152	15	3	≥ 0,40	Estrela-triângulo	6075262	C	8.350,-
TWI 6.50-12-C	152	18,5	3	≥ 0,40	Directo	6075263	A	8.980,-
TWI 6.50-12-C-SD	152	18,5	3	≥ 0,40	Estrela-triângulo	6075264	C	9.615,-
TWI 6.50-15-C	152	22	3	≥ 0,40	Directo	6075265	A	10.500,-
TWI 6.50-15-C-SD	152	22	3	≥ 0,40	Estrela-triângulo	6075266	C	11.243,-
TWI 6.50-17-C	152	30	3	≥ 0,40	Directo	6075267	C	11.721,-
TWI 6.50-17-C-SD	152	30	3	≥ 0,40	Estrela-triângulo	6075268	C	12.553,-
TWI 6.50-19-C	152	30	3	≥ 0,40	Directo	6075269	C	12.817,-
TWI 6.50-19-C-SD	152	30	3	≥ 0,40	Estrela-triângulo	6075270	C	13.731,-
TWI 6.50-22-C	152	37	3	≥ 0,40	Directo	6075271	D	14.114,-
TWI 6.50-22-C-SD	152	37	3	≥ 0,40	Estrela-triângulo	6075272	D	14.719,-
TWI 6.50-24-C	152	37	3	≥ 0,40	Directo	6075273	D	15.055,-
TWI 6.50-24-C-SD	152	37	3	≥ 0,40	Estrela-triângulo	6075274	D	15.830,-
TWI 6.60-02-C	102	3,7	3	≥ 0,40	Directo	6075275	A	3.331,-
TWI 6.60-03-C	102	5,5	3	≥ 0,40	Directo	6075276	A	4.117,-
TWI 6.60-04-C	152	7,5	3	≥ 0,40	Directo	6075277	A	5.070,-
TWI 6.60-06-C	152	11	3	≥ 0,40	Directo	6075278	A	5.886,-
TWI 6.60-06-C-SD	152	11	3	≥ 0,40	Estrela-triângulo	6075279	C	6.856,-
TWI 6.60-08-C	152	15	3	≥ 0,40	Directo	6075280	A	6.366,-
TWI 6.60-08-C-SD	152	15	3	≥ 0,40	Estrela-triângulo	6075281	C	7.407,-
TWI 6.60-10-C	152	18,5	3	≥ 0,40	Directo	6075282	A	7.558,-
TWI 6.60-10-C-SD	152	18,5	3	≥ 0,40	Estrela-triângulo	6075283	C	7.390,-
TWI 6.60-12-C	152	22	3	≥ 0,40	Directo	6075284	A	8.805,-
TWI 6.60-12-C-SD	152	22	3	≥ 0,40	Estrela-triângulo	6075285	C	9.427,-
TWI 6.60-14-C	152	30	3	≥ 0,40	Directo	6075286	C	9.868,-
TWI 6.60-14-C-SD	152	30	3	≥ 0,40	Estrela-triângulo	6075287	C	10.570,-
TWI 6.60-16-C	152	30	3	≥ 0,40	Directo	6075288	C	11.111,-
TWI 6.60-16-C-SD	152	30	3	≥ 0,40	Estrela-triângulo	6075288	C	11.899,-
TWI 6.60-18-C	152	30	3	≥ 0,40	Directo	6075290	C	12.062,-
TWI 6.60-18-C-SD	152	30	3	≥ 0,40	Estrela-triângulo	6075291	C	13.160,-
TWI 6.60-20-C	152	37	3	≥ 0,40	Directo	6075292	C	13.039,-
TWI 6.60-20-C-SD	152	37	3	≥ 0,40	Estrela-triângulo	6075293	C	14.405,-

 = S - em stock ; A - aprox 2 semanas ; B - aprox 3 semanas ; C - aprox 4 semanas ; D - sob consulta
 Reservado ao direito de introduzir modificações, para mais informação técnica consulte os nossos catálogos.

Curvas

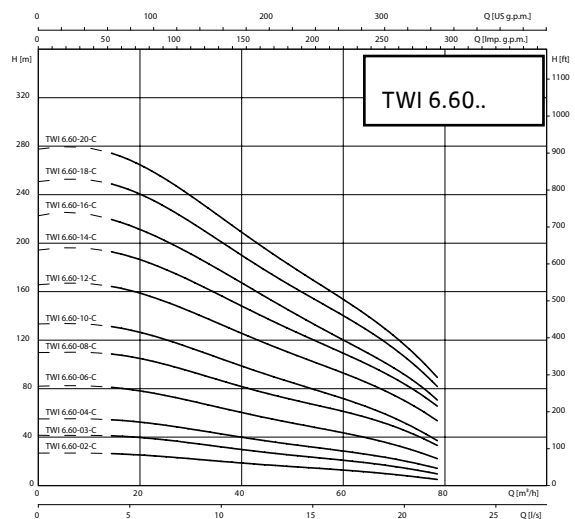
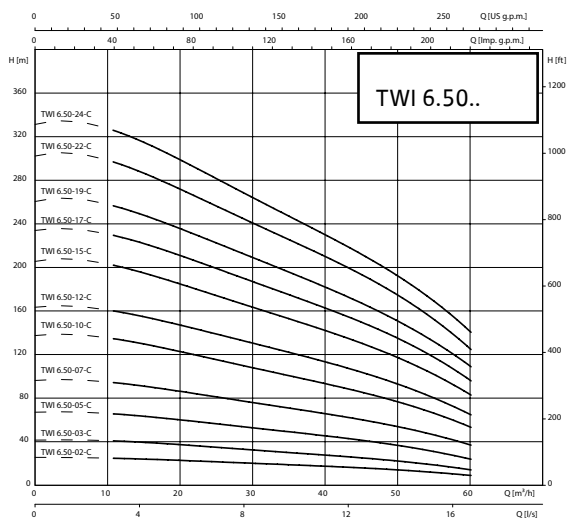
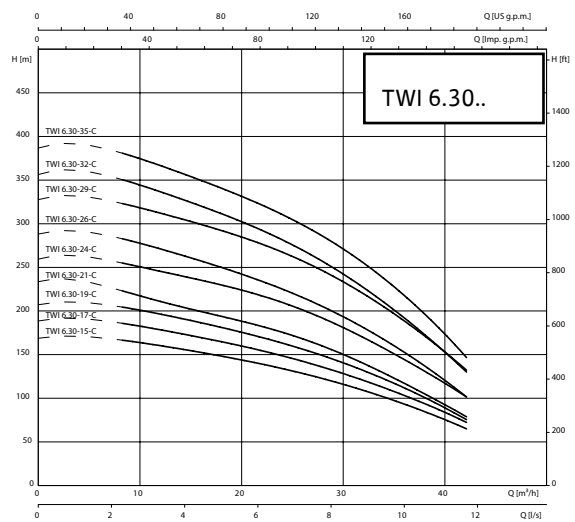
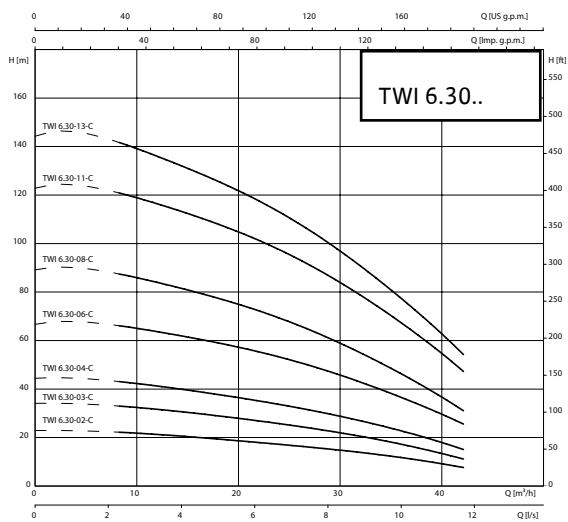
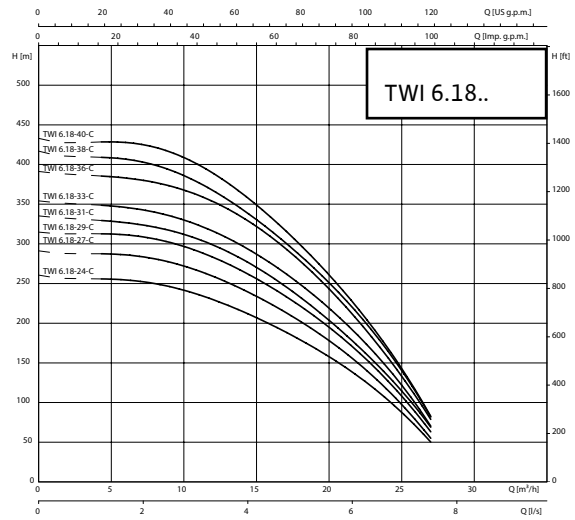
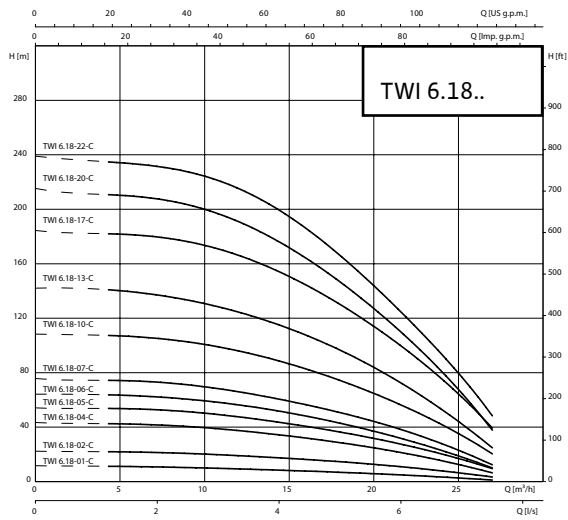

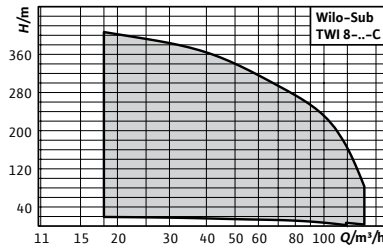
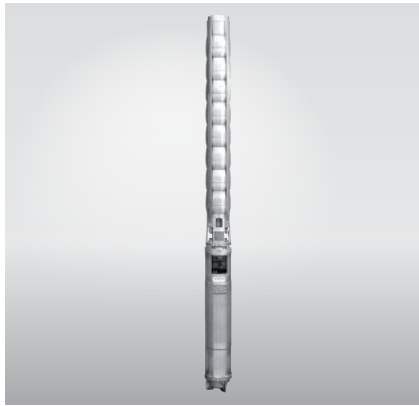

Acessórios
Para bombas submersíveis

Página
503

Designação

Exemplo: **Wilo TWI 8.80 - 20 - C- SD**

TWI Série

8 Diâmetro nominal em polegadas

80 Caudal nominal (m³/h)

20 Número de impulsores

C Geração da Série

SD Estrela-triângulo

Wilo-Sub TWI 8

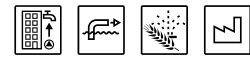

Tipo

Bomba submersível, multicelular, de furo de 8", para instalação horizontal ou vertical.

Aplicação

- Para abastecimento/fornecimento de água ou de água potável, desde poços ou cisternas
- Abastecimento de água para uso industrial
- Para o abastecimento de água doméstica, rega por aspersão e irrigação
- Aumento da pressão
- Redução do nível de água
- Para a impulsão da água em aplicações industriais
- Para a impulsão de água limpa sem componentes de fibras longas nem abrasivas

Incluído

- Conjunto hidráulico + motor já montados
- 4/8/10m de cabo de ligação homologado para o uso com água potável (secção: 4x2,5mm² ou 4x4mm² ou cabos individuais)
- Instruções de instalação e de utilização

Características especiais/vantagens do produto

- Ciclo de vida útil prolongado graças ao aço inoxidável resistente à corrosão. Opção em versão AISI 316.
- Homologação ACS para uso com água potável.

Alimentação elétrica

3~400 V, 50 Hz

Indicação

Bombas submersíveis noutras versões. **Sob consulta.**

Ter em conta as composições dos motores:

- As extremidades do corpo dos motores são de ferro fundido.

Grupo de produto: PG6

Wilo-Sub TWI 8							
Modelo	Diâmetro do motor	Potência nominal do motor	Ligação de compressão	Tipo de arranque	Ref.		
	∅ mm	P ₂ kW	R _p				EUR
TWI 8.80-01-C	152	4	5	Directo	6075400	D	5.333,-
TWI 8.80-02-C-SD	152	7,5	5	Estrela-triângulo	6075401	D	6.588,-
TWI 8.80-03-C-SD	152	11	5	Estrela-triângulo	6075402	D	7.475,-
TWI 8.80-04-C-SD	152	15	5	Estrela-triângulo	6075403	D	7.947,-

☞ = S - em stock ; A - aprox 2 semanas ; B - aprox 3 semanas ; C - aprox 4 semanas ; D - sob consulta
Reservado ao direito de introduzir modificações, para mais informação técnica consulte os nossos catálogos.

Grupo de produto: PG6

Wilo-Sub TWI 8

Modelo	Diâmetro do motor \varnothing mm	Potência nominal do motor P_2 kW	Ligação de compressão R_p	Tipo de arranque	Ref.	Preço	
							EUR
TWI 8.80-05-C-SD	152	18,5	5	Estrela-triângulo	6075404	D	8.880,-
TWI 8.80-06-C-SD	152	22	5	Estrela-triângulo	6075405	D	10.563,-
TWI 8.80-07-C-SD	152	30	5	Estrela-triângulo	6075406	D	12.382,-
TWI 8.80-08-C-SD	152	30	5	Estrela-triângulo	6075407	D	12.819,-
TWI 8.80-09-C-SD	152	30	5	Estrela-triângulo	6075408	D	13.417,-
TWI 8.80-10-C-SD	152	37	5	Estrela-triângulo	6075409	D	15.873,-
TWI 8.80-11-C-SD	152	45	5	Estrela-triângulo	6075410	D	18.220,-
TWI 8.80-12-C-SD	203	55	5	Estrela-triângulo	6075411	D	23.214,-
TWI 8.80-15-C-SD	203	75	5	Estrela-triângulo	6075412	D	28.952,-
TWI 8.80-16-C-SD	203	75	5	Estrela-triângulo	6075413	D	29.333,-
TWI 8.80-18-C-SD	203	75	5	Estrela-triângulo	6075414	D	30.652,-
TWI 8.80-20-C-SD	203	75	5	Estrela-triângulo	6075415	D	31.209,-
TWI 8.90-01-C	152	5,5	5	Directo	6075416	D	5.717,-
TWI 8.90-02-C-SD	152	9,3	5	Estrela-triângulo	6075417	D	6.473,-
TWI 8.90-03-C-SD	152	15	5	Estrela-triângulo	6075418	D	7.692,-
TWI 8.90-04-C-SD	152	18,5	5	Estrela-triângulo	6075419	D	8.674,-
TWI 8.90-05-C-SD	152	22	5	Estrela-triângulo	6075420	D	10.203,-
TWI 8.90-06-C-SD	152	30	5	Estrela-triângulo	6075421	D	12.267,-
TWI 8.90-07-C-SD	152	37	5	Estrela-triângulo	6075422	D	14.789,-
TWI 8.90-08-C-SD	152	37	5	Estrela-triângulo	6075423	D	15.419,-
TWI 8.90-09-C-SD	152	45	5	Estrela-triângulo	6075424	D	17.639,-
TWI 8.90-10-C-SD	203	55	5	Estrela-triângulo	6075425	D	22.364,-
TWI 8.90-11-C-SD	203	55	5	Estrela-triângulo	6075426	D	23.109,-
TWI 8.90-12-C-SD	203	55	5	Estrela-triângulo	6075427	D	23.428,-
TWI 8.90-13-C-SD	203	75	5	Estrela-triângulo	6075428	D	28.162,-
TWI 8.90-14-C-SD	203	75	5	Estrela-triângulo	6075429	D	29.192,-
TWI 8.90-15-C-SD	203	75	5	Estrela-triângulo	6075430	D	29.477,-
TWI 8.90-17-C-SD	203	93	5	Estrela-triângulo	6075431	D	35.199,-
TWI 8.90-18-C-SD	203	93	5	Estrela-triângulo	6075432	D	35.806,-
TWI 8.90-20-C-SD	203	93	5	Estrela-triângulo	6075433	D	36.662,-

Curvas

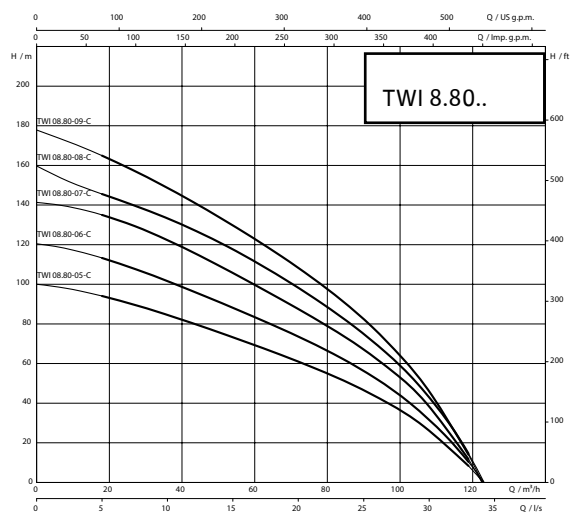
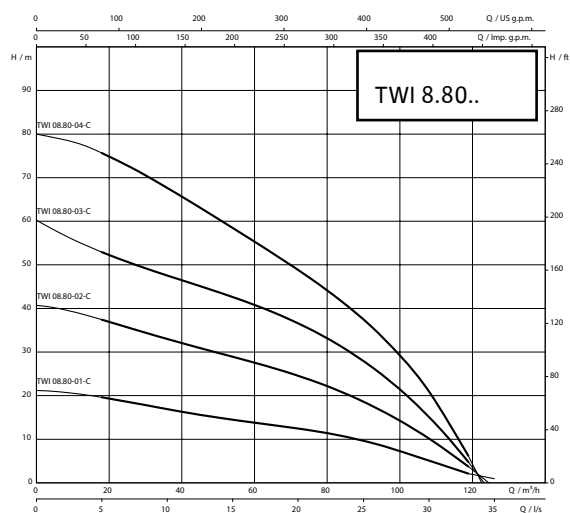

 = S – em stock ; A – aprox 2 semanas ; B – aprox 3 semanas ; C – aprox 4 semanas ; D – sob consulta
Reservado ao direito de introduzir modificações, para mais informação técnica consulte os nossos catálogos.

Curvas

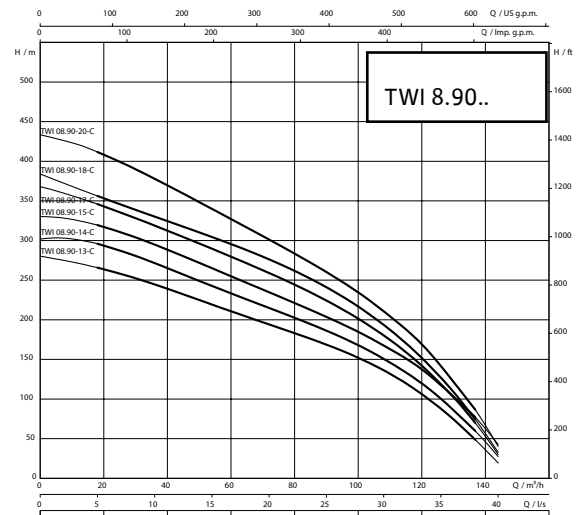
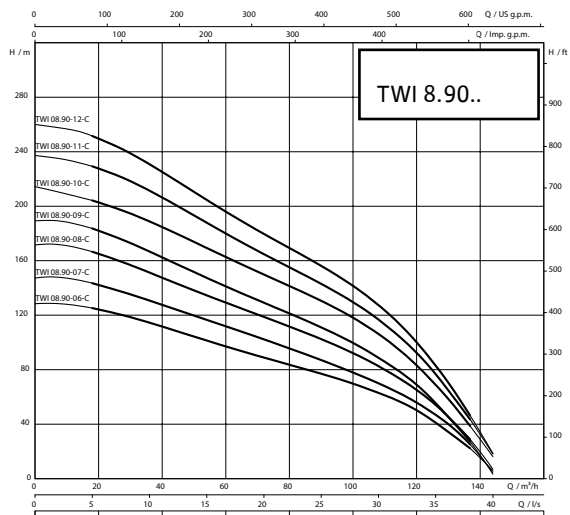
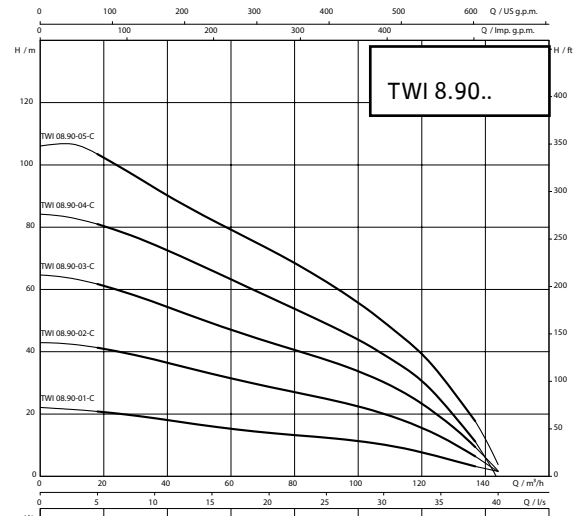
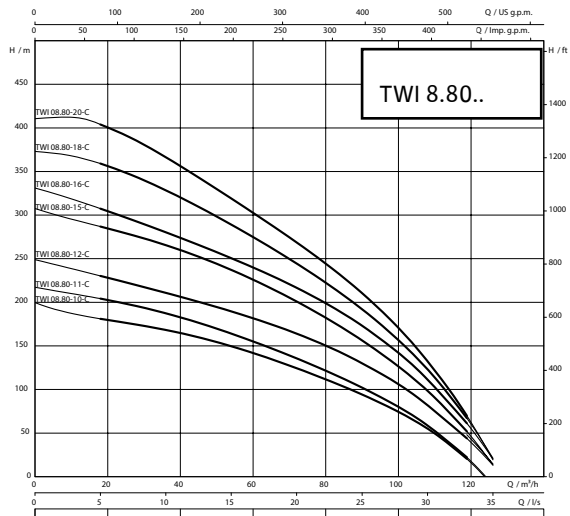

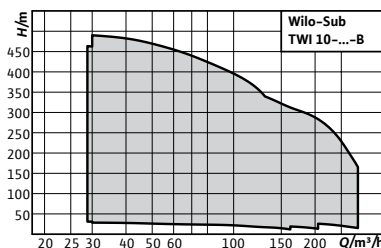

Acessórios

Para bombas submersíveis

Página

503

Designação

Exemplo: **Wilo TWI 010.215**
TWI Série
10 Diâmetro nominal em polegadas
215 Caudal nominal (m³/h)



Wilo-Sub TWI 10

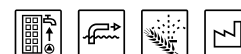

Tipo

Bomba submersível, multicelular, de furo de 10", para instalação horizontal ou vertical.

Aplicação

- Para abastecimento/fornecimento de água ou de água potável, desde poços ou cisternas
- Abastecimento de água para uso industrial
- Para o abastecimento de água doméstica, rega por aspersão e irrigação
- Aumento da pressão
- Redução do nível de água
- Para a impulsão de água limpa sem componentes de fibras longas nem abrasivas

Incluído

- Conjunto hidráulico + motor já montados
- Cabo de ligação homologado para o uso com água potável, a secção e o comprimento do cabo pode ser standard ou adaptar-se aos requisitos do cliente
- Instruções de instalação e de utilização

Características especiais/vantagens do produto

- Design hidráulico otimizado com um rendimento até 80%.
- Ciclo de vida útil prolongado graças ao aço inoxidável resistente à corrosão. Opção em versão AISI 316.
- Homologação ACS para uso com água potável.

Alimentação elétrica

3~400 V, 50 Hz

Indicação

Bombas submersíveis noutras versões. **Sob consulta.**

Grupo de produto:PG6

Wilo-Sub TWI 10			
Modelo	Ref.		EUR
TWI 010.125	Sob consulta	D	☺
TWI 010.160	Sob consulta	D	☺
TWI 010.215	Sob consulta	D	☺

☺ = S - em stock ; A - aprox 2 semanas ; B - aprox 3 semanas ; C - aprox 4 semanas ; D - sob consulta
 Reservado ao direito de introduzir modificações, para mais informação técnica consulte os nossos catálogos.

Abastecimento de água

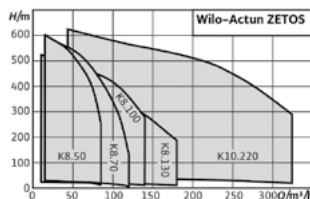

Acessórios **Página**
Para bombas submersíveis 503

Designação

Exemplo: **Wilo-Actun ZETOS-K8.130-17 + NU 701-2/130**
Actun ZETOS Série
K Designação do tipo
8 Diâmetro nominal em polegadas
130 Caudal no ponto de rendimento máximo a 50 Hz [m³/h]
17 Número de impulsores
NU Motor submersível
701 Diâmetro (5..., 6... = 6"; 7..., 8... = 8")
2 Número de polos
130 Potencia nominal [kW]

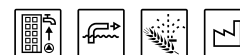

Wilo-Actun ZETOS

Tipo

Bomba submersível multicelular de fundição fina em aço inoxidável preparada para instalação vertical ou horizontal.

Aplicação

- Abastecimento de água para uso industrial de depósitos e cisternas em aplicações comunitárias e industriais
- Bombagem de água potável com aprovação ACS
- Bombagem de água para rega por aspersão e outros tipos de rega
- Redução de águas freáticas
- Aumento de pressão
- Bombagem de água em zonas costeiras
- Uso em aplicações de geotermia ou termais
- Drenagem em aplicações de minas e mineração

Incluído

- Conjunto hidráulico + motor premontados de fábrica
- Cabo de conexão segundo os requisitos do cliente
- Instruções de instalação e de utilização

Alimentação elétrica

3~400 V, 50 Hz

Características especiais/vantagens do produto

- Abastecimento de água que poupa energia graças ao elevado rendimento hidráulico de até 85,5 %.
- Funcionamento económico graças ao maior rendimento nesta classe em conjunto com o motor de íman permanente.
- Grande fiabilidade devido ao sistema hidráulico resistente à corrosão e totalmente em fundição fina de aço inoxidável 1.4408 (AISI 316).
- Grande resistência ao desgaste: Conteúdo máx. de areia de 150 g/m na versão standard e versão em 1.4517 (dúplex) sob consulta.
- Homologação ACS para o uso de água potável.
- De fácil manutenção, montagem e desmontagem.

Indicação

Opção hidráulica em duplex (1.4517) **Sob consulta.**
Bombas submersíveis noutros modelos e tamanhos. **Sob consulta.**

Grupo de produto:PG6

Wilo-Actun ZETOS			
Modelo	Ref.		
Actun ZETOS	Sob consulta	D	EUR

☞ = S - em stock ; A - aprox 2 semanas ; B - aprox 3 semanas ; C - aprox 4 semanas ; D - sob consulta
Reservado ao direito de introduzir modificações, para mais informação técnica consulte os nossos catálogos.

Acessórios eléctricos – Quadros						
Modelo	Descrição	Intensidade nominal	Ref.	Grupo de produto		EUR
						
Quadro BE-WP	Quadro de controlo para ligação de uma bomba de abastecimento de água a partir de furos e tanques (para moradias isoladas e edifícios de apartamentos), incluindo 4 suportes para montagem na parede. Com indicação de falta de água, interruptor seletor manual-0-automático, lâmpadas indicadoras de funcionamento e de avaria, proteção contra falhas de fase e proteção contra sobreaquecimento do motor. Possibilidade de ligação para 2 eléctrodos submersíveis, interruptor de bóia ou interruptor de pressão. Classe de proteção IP 54, pode ser utilizado em instalações monofásicas e trifásicas (1x230V e 3x230/400V), arranque direto.	1x16A	4261867	A	PG14	398,-
		1x25A	4261868	A	PG14	495,-
Quadro EC-WP	PQuadro de controlo para ligação de 1 ou 2 bombas de abastecimento de água de furos e tanques (para moradias e edifícios residenciais). Controle por sensor de nível, indicação de falta de água, lâmpadas indicadoras de funcionamento e de avaria, proteção contra falhas de fase e proteção contra sobreaquecimento do motor. Possibilidade de ligação para 2 eléctrodos submersíveis, interruptor de bóia ou interruptor de pressão. Classe de proteção IP 54, pode ser utilizado em instalações monofásicas e trifásicas (1x230V e 3x230/400V), arranque direto.	1x12A	2552324	A	PG14	1.241,-
		2x12A	2552326	A	PG14	2.076,-

Acessórios eléctricos - Quadros

Modelo	Descrição	Ref.	Grupo de produto		EUR
					
CC-System 1 x 2,4A DOL WM WP	Quadro de controlo CC totalmente eletrónica para arranque direto (versão DOL) ou arranque com conversor de frequência para a bomba principal (versão DOL FC), para ligação de bombas em sistemas de abastecimento de furos ou tanques. Características: Menu de navegação orientado para o utilizador com ecrã multilingue e/ou ícones de navegação, armazenamento e saída de dados de funcionamento, indicação e armazenamento de indicações de falhas, teste de continuidade do cabo do sensor, proteção do motor, indicação do estado dos actuadores, definições avançadas: 3 pontos de regulação ajustáveis, controlador PID. Modbus RTU incluído de série e módulos opcionais para ligação a sistemas de bus como Profibus, Mosbus TCP, LON, BACnet e outros.	2540230	C	PG14	8.641,-
CC-System 2 x 2,4A DOL WM WP		2540231	C	PG14	9.512,-
CC-System 1 x 4,0A DOL WM WP		2540232	C	PG14	8.641,-
CC-System 2 x 4,0A DOL WM WP		2540233	C	PG14	9.512,-
CC-System 1 x 6,3A DOL WM WP		2540234	C	PG14	8.650,-
CC-System 2 x 6,3A DOL WM WP		2540235	C	PG14	9.425,-
CC-System 1 x 10,0A DOL WM WP		2540236	C	PG14	8.659,-
CC-System 2 x 10,0A DOL WM WP		2540237	C	PG14	9.497,-
CC-System 1 x 12,0A DOL WM WP		2540238	C	PG14	9.222,-
CC-System 2 x 12,0A DOL WM WP		2540239	C	PG14	10.161,-
CC-System 1 x 16,0A DOL WM WP		2540240	C	PG14	9.336,-
CC-System 2 x 16,0A DOL WM WP		2540241	C	PG14	10.269,-
CC-System 1 x 20,0A DOL WM WP		2540242	C	PG14	9.761,-
CC-System 2 x 20,0A DOL WM WP		2540243	C	PG14	10.791,-
CC-System 1 x 24,0A DOL WM WP		2540244	C	PG14	10.311,-
CC-System 2 x 24,0A DOL WM WP		2540245	C	PG14	11.356,-
CC-System 1 x 32,0A DOL WM WP		2540246	C	PG14	10.311,-
CC-System 2 x 32,0A DOL WM WP		2540247	C	PG14	12.039,-
CC-System 1 x 37,0A DOL WM WP		2540248	C	PG14	11.177,-
CC-System 2 x 37,0A DOL WM WP		2540249	C	PG14	13.597,-
CC-System 1 x 44,0A DOL WM WP		2540250	C	PG14	11.306,-
CC-System 2 x 44,0A DOL WM WP		2540251	C	PG14	13.291,-
CC-System 1 x 61,0A DOL WM WP		2540252	C	PG14	12.777,-
CC-System 2 x 61,0A DOL WM WP		2540253	C	PG14	14.674,-
CC-System 1 x 2,4A DOL FC WM WP		2540254	C	PG14	13.998,-
CC-System 2 x 2,4A DOL FC WM WP		2540255	C	PG14	15.202,-
CC-System 1 x 4,0A DOL FC WM WP		2540256	C	PG14	14.180,-
CC-System 2 x 4,0A DOL FC WM WP		2540257	C	PG14	15.393,-
CC-System 1 x 6,3A DOL FC WM WP		2540258	C	PG14	14.699,-
CC-System 2 x 6,3A DOL FC WM WP		2540259	C	PG14	15.910,-
CC-System 1 x 10,0A DOL FC WM WP		2540260	C	PG14	15.462,-
CC-System 2 x 10,0A DOL FC WM WP		2540261	C	PG14	17.054,-
CC-System 1 x 12,0A DOL FC BM WP		2540262	C	PG14	18.228,-
CC-System 2 x 12,0A DOL FC BM WP		2540263	C	PG14	18.921,-
CC-System 1 x 16,0A DOL FC BM WP		2540264	C	PG14	18.492,-
CC-System 2 x 16,0A DOL FC BM WP		2540265	C	PG14	19.819,-
CC-System 1 x 20,0A DOL FC BM WP		2540266	C	PG14	23.005,-
CC-System 2 x 20,0A DOL FC BM WP		2540267	C	PG14	24.654,-
CC-System 1 x 24,0A DOL FC BM WP		2540268	C	PG14	23.152,-
CC-System 2 x 24,0A DOL FC BM WP		2540269	C	PG14	24.827,-
CC-System 1 x 32,0A DOL FC BM WP		2540270	C	PG14	25.091,-
CC-System 2 x 32,0A DOL FC BM WP		2540271	C	PG14	27.080,-
CC-System 1 x 37,0A DOL FC BM WP		2540272	C	PG14	27.803,-
CC-System 2 x 37,0A DOL FC BM WP		2540273	C	PG14	32.182,-
CC-System 1 x 44,0A DOL FC BM WP		2540274	C	PG14	30.359,-
CC-System 2 x 44,0A DOL FC BM WP		2540275	C	PG14	33.076,-
CC-System 1 x 61,0A DOL FC BM WP		2540276	C	PG14	32.888,-
CC-System 2 x 61,0A DOL FC BM WP	2540277	C	PG14	35.736,-	

 = S - em stock ; A - aprox 2 semanas ; B - aprox 3 semanas ; C - aprox 4 semanas ; D - sob consulta
Reservado ao direito de introduzir modificações, para mais informação técnica consulte os nossos catálogos.

Acessórios eléctricos - Quadros

Modelo	Descrição	Ref.	Grupo de produto		EUR
					
CC-System 1 x 13,0A SD WM WP		2540278	C	PG14	11.062,-
CC-System 2 x 13,0A SD WM WP		2540279	C	PG14	12.656,-
CC-System 1 x 16,0A SD WM WP		2536738	C	PG14	11.187,-
CC-System 2 x 16,0A SD WM WP		2536739	C	PG14	12.793,-
CC-System 1 x 19,0A SD WM WP		2540280	C	PG14	11.264,-
CC-System 2 x 19,0A SD WM WP		2540281	C	PG14	12.868,-
CC-System 1 x 24,0A SD WM WP		2540282	C	PG14	13.200,-
CC-System 2 x 24,0A SD WM WP		2540283	C	PG14	14.964,-
CC-System 1 x 32,0A SD WM WP		2540284	C	PG14	13.855,-
CC-System 2 x 32,0A SD WM WP		2540285	C	PG14	15.840,-
CC-System 1 x 37,5A SD WM WP		2540286	C	PG14	14.354,-
CC-System 2 x 37,5A SD WM WP		2540287	C	PG14	16.607,-
CC-System 1 x 43,0A SD WM WP		2540288	C	PG14	14.617,-
CC-System 2 x 43,0A SD WM WP		2540289	C	PG14	16.734,-
CC-System 1 x 49,0A SD WM WP		2540290	C	PG14	15.140,-
CC-System 2 x 49,0A SD BM WP		2540291	C	PG14	21.883,-
CC-System 1 x 61,0A SD WM WP		2536742	C	PG14	15.786,-
CC-System 2 x 61,0A SD WM WP		2536743	C	PG14	21.889,-
CC-System 1 x 72,0A SD WM WP		2540292	C	PG14	16.145,-
CC-System 2 x 72,0A SD BM WP		2540293	C	PG14	23.394,-
CC-System 1 x 89,0A SD BM WP		2540294	C	PG14	16.438,-
CC-System 2 x 89,0A SD BM WP		2540295	C	PG14	24.818,-
CC-System 1 x 104,0A SD BM WP		2536746	C	PG14	18.118,-
CC-System 2 x 104,0A SD BM WP		2536747	C	PG14	26.760,-
CC-System 1 x 13,0A SD FC BM WP		2540296	C	PG14	18.541,-
CC-System 2 x 13,0A SD FC BM WP		2540297	C	PG14	20.168,-
CC-System 1 x 16,0A SD FC BM WP		2536740	C	PG14	19.084,-
CC-System 2 x 16,0A SD FC BM WP		2536741	C	PG14	20.718,-
CC-System 1 x 19,0A SD FC BM WP		2540298	C	PG14	20.365,-
CC-System 2 x 19,0A SD FC BM WP		2540299	C	PG14	22.405,-
CC-System 1 x 24,0A SD FC BM WP		2540300	C	PG14	23.521,-
CC-System 2 x 24,0A SD FC BM WP		2540301	C	PG14	25.766,-
CC-System 1 x 32,0A SD FC BM WP		2540302	C	PG14	25.426,-
CC-System 2 x 32,0A SD FC BM WP		2540303	C	PG14	27.496,-
CC-System 1 x 37,5A SD FC BM WP		2540304	C	PG14	28.873,-
CC-System 2 x 37,5A SD FC BM WP		2540305	C	PG14	31.333,-
CC-System 1 x 43,0A SD FC BM WP		2540306	C	PG14	28.848,-
CC-System 2 x 43,0A SD FC BM WP		2540307	C	PG14	32.758,-
CC-System 1 x 49,0A SD FC BM WP		2540308	C	PG14	33.156,-
CC-System 2 x 49,0A SD FC BM WP		2540309	C	PG14	36.391,-
CC-System 1 x 61,0A SD FC BM WP		2536744	C	PG14	36.835,-
CC-System 2 x 61,0A SD FC BM WP		2536745	C	PG14	41.384,-
CC-System 1 x 72,0A SD FC BM WP		2540310	C	PG14	37.219,-
CC-System 2 x 72,0A SD FC BM WP		2540311	C	PG14	42.151,-
CC-System 1 x 89,0A SD FC BM WP		2540312	C	PG14	43.456,-
CC-System 2 x 89,0A SD FC BM WP		2540313	C	PG14	48.352,-
CC-System 1 x 104,0A SD FC BM WP		2536748	C	PG14	45.945,-
CC-System 2 x 104,0A SD FC BM WP		2536749	C	PG14	51.851,-

Quadro de controlo CC totalmente eletrónica para arranque star-delta (versão SD) ou arranque com conversor de frequência para bomba principal (versão SD FC), para ligação de bombas em sistemas de abastecimento de furos ou tanques. Características: Menu de navegação orientado para o utilizador com ecrã multilingue e/ou ícones de navegação, armazenamento e saída de dados de funcionamento, indicação e armazenamento de indicações de falhas, teste de continuidade do cabo do sensor, proteção do motor, indicação do estado dos actuadores, definições avançadas: 3 pontos de regulação ajustáveis, controlador PID. Modbus RTU incluído de série e módulos opcionais para ligação a sistemas de bus como Profibus, Mosbus TCP, LON, BACnet e outros.

 = S - em stock ; A - aprox 2 semanas ; B - aprox 3 semanas ; C - aprox 4 semanas ; D - sob consulta
Reservado ao direito de introduzir modificações, para mais informação técnica consulte os nossos catálogos.

Acessórios mecânicos						
Tipo	Descrição		Ref.		Grupo de produto	EUR
Manómetro	Manómetro com ligação R ¼, ligação na parte de trás do manómetro.	0-6 bar	2028687	A	PG15	18,-
		0 - 10 bar	2033535	A	PG15	23,-
		0 - 16 bar	2028692	A	PG15	32,-
	Manómetro com ligação R ¼, ligação na parte de trás do manómetro.	0 - 25 bar	2660743	A	PG14	13,-
		0 - 40 bar	2502048	C	PG14	10,-

Acessórios mecânicos						
Tipo	Descrição		Ref.		Grupo de produto	EUR
Válvula piloto que atua como válvula de controlo para válvula de membrana	-	R ½	501334690	A	PG14	468,-
		G 1	2521895	A	PG14	325,-
		G 1¼	2521896	A	PG14	568,-
Válvula de flutuação	-	G 1½	2521897	A	PG14	759,-
		G 2	2515550	A	PG14	1.026,-
		DN 80/PN 16	2526771	B	PG14	4.237,-
Válvula de membrana	-	DN 100/PN 16	2526772	B	PG14	4.678,-
		DN 125/PN 16	2526773	C	PG14	8.595,-

Acessórios mecânicos						
Tipo	Descrição		Ref.		Grupo de produto	EUR
Válvula de segurança de elevação total	Pressão de descarga 6 bar, material bronze	R ¾	2007135	B	PG14	999,-
		R 1	2007136	A	PG14	475,-
		R 1¼	2007137	A	PG14	605,-
	Pressão de descarga 10 bar, material bronze	R ¾	500814696	A	PG14	1.031,-
		R 1	500814799	A	PG14	444,-
		R 1¼	2007138	A	PG14	584,-
	Pressão de descarga 16 bar, material bronze	R ¾	2007147	B	PG14	952,-
		R 1	2007146	B	PG14	1.272,-
		R 1¼	500814891	A	PG14	1.722,-
Válvula de retenção	Válvula de retenção sem acessórios, PN10.	R ¾	2661842	B	PG14	69,-
		R 1	2660842	A	PG14	110,-
		R 1¼	2660840	A	PG14	109,-
		R 1½	502472493	A	PG14	129,-
		R 2	2660841	A	PG14	238,-
		R 2½	502465398	D	PG14	1,-
Válvula de drenagem	Permite drenar a tubagem ascendente para que o ar possa entrar através da válvula de ventilação.	1¼"	18173	D	PG14	177,-
		2"	18174	D	PG14	352,-
		1½"	18202	D	PG14	241,-
Redutor de pressão	Para evitar os danos causados pela pressão e minimizar o ruído do fluxo. Homologação DVGW.	Para evitar danos na pressão e minimizar o ruído do caudal.	2531892	B	PG14	224,-
		½"	2531893	B	PG14	239,-
		¾"	2531894	B	PG14	259,-
		1¼"	2531895	A	PG14	439,-
		"	2531896	B	PG14	840,-
		2"	2531897	B	PG14	943,-

☞ = S - em stock ; A - aprox 2 semanas ; B - aprox 3 semanas ; C - aprox 4 semanas ; D - sob consulta
Reservado ao direito de introduzir modificações, para mais informação técnica consulte os nossos catálogos.

Acessórios mecânicos						
Tipo	Descrição		Ref.		Grupo de produto	
						EUR
Válvula de corte de esfera	Válvula de esfera com manípulo. Até Rp ¾ em PN42, a partir de Rp 1 em PN35.	Rp ¼	2511302	C	PG14	18,-
		Rp ½	2663982	B	PG14	23,-
		Rp ¾	2663981	B	PG14	28,-
		Rp 1	2663980	A	PG14	54,-
		Rp 1¼	2663979	B	PG14	69,-
		Rp 1½	2663978	B	PG14	123,-
		Rp 2	2663977	C	PG14	157,-
		R 2½	2663976	A	PG14	297,-
Ligação roscada	Ligação roscada para válvula de retenção.	DN 15	2506080	C	PG14	13,-
		DN 20	2660507	C	PG14	14,-
		DN 25	2660509	C	PG14	48,-
		DN 40	2660534	B	PG14	87,-
		DN 50	2660539	D	PG14	110,-
Mangueira de sucção/pressão 1¼" SE PN 10	Mangueira de sucção resistente à pressão, incluindo duas braçadeiras para mangueira em aço inoxidável, bem como acoplamentos de mangueira R 1 e R 1¼ para ligação à ligação flutuante da série TWI5-SE, MC.	1,5 m compl.	2025973	A	PG14	151,-
		3,0 m compl.	2025974	A	PG14	281,-
		5,0 m compl.	2025975	A	PG14	421,-
		10,0 m compl.	2025976	A	PG14	775,-
		15,0 m compl.	2025977	A	PG14	1.127,-

Acessórios mecânicos										
Tipo	Modelo	Ligação	Volume (l)	Altura H	Diâmetro (mm)	Pressão máx. (Bar)	Ref.		Grupo de produto	
						10				EUR
Reservatórios hidropneumáticos	Reservatório-8L-10B	¾"	8	316	200	10	4223283	S	PG14	62,-
	Reservatório-18L-10B	¾"	18	456	280	10	4223284	A	PG14	76,-
	Reservatório-24L-10B	1"	24	483	280	10	4223285	S	PG14	93,-
	Reservatório-35L-10B	1"	35	440	365	10	4223286	S	PG14	174,-
	Reservatório-50L-10B	1"	50	697	365	10	4223287	S	PG14	249,-
	Reservatório-60L-10B	1"	60	808	365	10	4223288	A	PG14	269,-
	Reservatório-80L-10B	1"	80	856	415	10	4223289	S	PG14	361,-
	Reservatório-100L-10B	1"	100	849	495	10	4223290	S	PG14	434,-
	Reservatório-200L-10B	1" 1/4	200	1085	600	10	4223291	S	PG14	762,-
	Reservatório-300L-10B	1" 1/4	300	1240	650	10	4223292	S	PG14	945,-
	Reservatório-500L-10B	1" 1/4	500	1490	750	10	4223293	S	PG14	1.716,-
TYP-DD	M1 1 1/4"	8	200	200	16	2045914	S	PG15	157,-	

Informações sobre o produto

- Reservatório para água de consumo humano de membrana substituível
- Reservatório hidropneumático PN 16 e PN 25 Sob consulta
- Reservatórios até 5.000 l de volume Sob consulta
- Temperatura de funcionamento de 0 a 70°C

Acessórios mecânicos										
Tipo	Descrição		Ref.		Grupo de produto					
						EUR				
Cabo de segurança em aço inoxidável	Cabo de segurança em aço inoxidável com uma secção de 3mm², peso máximo recomendado 100kg para TWU 3 e TWU/TWI 4.	1 m	21039	A	PG14	10,-				
Abraçadeira para cabo de segurança	Abraçadeira em aço inoxidável com parafuso.	-	21040	A	PG14	8,-				

= S - em stock ; A - aprox 2 semanas ; B - aprox 3 semanas ; C - aprox 4 semanas ; D - sob consulta
Reservado ao direito de introduzir modificações, para mais informação técnica consulte os nossos catálogos.

Acessórios elétricos – Acessórios do sistema						
Tipo	Descrição		Ref.		Grupo de produto	EUR
Kit de pressostato WVA	Para o controlo de uma bomba, reservatório hidropneumático de 8 litros, manómetro, válvula reguladora com válvula de retenção integrada e pressostato.	Até 6 bar	180492096	A	PG15	952,-
		Até 10 bar	2502050	A	PG14	779,-
Kit de pressostato 0 – 16 bar	Kit com pressostato, manómetro 0–16 bar, válvula de corte de esfera e reservatório hidropneumático de 8 litros, totalmente montado. Atenção: válvula de retenção a cargo do cliente.	-	2501639	A	PG14	940,-
Kit de sensor	Para controlar 2 bombas (juntamente com quadros de controlo EC ou CC), reservatório hidropneumático de 8l, manómetro, transdutor de pressão de 4–20 mA, conjuntos de ligação e válvula de corte de esfera.	-	2501886	A	PG14	428,-
Sistema contra falta de água WMS (ligação direta)	Sistema contra falta de água WMS R ¾. Pressostato como sonda de falta de água para ligação direta no coletor de aspiração.	-	2521150	S	PG14	254,-

Acessórios elétricos – Controlo de nível						
Tipo	Descrição		Ref.		Grupo de produto	EUR
Eléctrodo submersível	Sonda de falta de água para ligação a um quadro com relé de disparo, p. ex., SK277, como proteção contra falta de água para bombas de furo. O material do cabo H07 está autorizado para o uso em aplicações de água potável.	3 m	500183799	A	PG14	87,-
		4 m	2516278	B	PG14	92,-
		5 m	500937990	A	PG14	96,-
		10 m	2501937	A	PG14	169,-
		20 m	2516283	A	PG14	166,-
		25 m	2000601	A	PG14	186,-
		30 m	2514045	A	PG14	220,-
		35 m	2516284	A	PG14	228,-
		40 m	2516285	A	PG14	247,-
		50 m	2500315	A	PG14	261,-
	Atua como proteção contra a falta de água para uma ligação indireta. Cabo não incluído.	-	64873	A	PG14	61,-
Cabo de ligação para eléctrodo submersível	Para a ligação de um eléctrodo submersível. Comprimento do cabo: 1m.	-	64904	A	PG14	6,-
Interruptor de bóia WA65 com 5m de cabo	Bóia de nível para águas limpas com uma temperatura máxima de 60°C. Comutação: acima "ON"/abaixo "OFF".	-	503211390	S	PG14	59,-
Interruptor de bóia WA65 com 10m de cabo		-	503211893	S	PG14	109,-
Interruptor de bóia WA65 com 20m de cabo		-	2004431	A	PG14	179,-
Interruptor de bóia WA65 com 30m de cabo		-	2004432	A	PG14	246,-
Interruptor de bóia WA KR1 S 100°C com 5 m de cabo		-	6082806	A	PG14	145,-
Interruptor de bóia WA KR1 S 100°C com 10 m de cabo	-	6082807	A	PG14	215,-	

Acessórios elétricos – Controle de nível						
Tipo	Descrição		Ref.		Grupo de produto	
						EUR
Interruptor de bóia WAEK 65	Bóia de nível para águas limpas com uma temperatura máxima de 60°C. Inclui tomada (EK) para bombas com motor monofásico até 1 kW de potência nominal. Comutação: acima "ON"/abaixo "OFF".	Cabo de 5 m	503211698	A	PG14	138,-
		Cabo de 10 m	2005516	A	PG14	167,-
		Cabo de 20 m	2005517	A	PG14	247,-
Interruptor de bóia WAO 65	Bóia de nível para águas limpas com uma temperatura máxima de 60°C. Comutação: acima "OFF"/abaixo "ON".	Cabo de 5 m	503211595	S	PG14	98,-
		Cabo de 10 m	2006027	A	PG14	129,-
		Cabo de 20 m	2004429	A	PG14	196,-
		Cabo de 30 m	2004430	A	PG14	268,-
Interruptor de bóia WAOEK 65	Bóia de nível para águas limpas com uma temperatura máxima de 60°C. Inclui tomada (EK) para bombas com motor monofásico até 1 kW de potência nominal. Comutação: acima "OFF"/abaixo "ON".	Cabo de 20 m	2005626	A	PG14	242,-

Acessórios elétricos – Cabo						
Tipo	Descrição		Ref.		Grupo de produto	
						EUR
Kit de cabo de motor para TWU 3 HS-B	Kit com resistência à corrosão (tomada em aço inoxidável, maior isolamento) para substituir a ligação existente no motor. Inclui cabo plano (4x1,5mm ²) com conector na extremidade do motor e livre na extremidade do quadro. Pode ser utilizado para 1~230V e 3~400V. Apto para o uso com água potável. Apenas para uso com a bomba TWU 3-...HS-B.	10 m	6080529	A	PG14	126,-
		20 m	6080530	A	PG14	214,-
		30 m	6080525	A	PG14	302,-
		40 m	6080526	A	PG14	386,-
		50 m	6080527	A	PG14	476,-
		60 m	6080528	A	PG14	561,-
Kit de montagem de cabo de motor para motores de 4"	Kit para substituir a ligação existente no motor. Inclui cabo plano com conector redondo na extremidade do motor e livre na extremidade do quadro. Pré-cablagem de fábrica. Pode ser utilizado para 1~230V e 3~400V. Válido para utilização com água potável. Apenas para utilização com a bomba TWU 4-...-D-GT; TWI 4-...-D e -C; TWI 6-...-D e -C (com motor de 4").	AISI 304 4 x 1,5mm ² , 1,5m	6091143	B	PG14	81,-
		AISI 304 4 x 1,5mm ² , 2,5m	6091142	B	PG14	104,-
		AISI 304 4 x 1,5mm ² , 5m	6091148	A	PG14	276,-
		AISI 304 4 x 1,5mm ² , 10m	6091149	A	PG14	352,-
		AISI 304 4 x 1,5mm ² , 15m	6091150	A	PG14	426,-
		AISI 304 4 x 1,5mm ² , 20m	6091144	A	PG14	483,-
		AISI 304 4 x 1,5mm ² , 30m	6091145	A	PG14	650,-
		AISI 304 4 x 1,5mm ² , 40m	6091146	A	PG14	805,-
		AISI 304 4 x 1,5mm ² , 50m	6091147	A	PG14	953,-
		AISI 316 4 x 1,5mm ² , 1,5m	4099285	D	PG14	☺
		AISI 316 4 x 1,5mm ² , 2,5m	6007630	D	PG14	☺
		AISI 316 4 x 1,5mm ² , 5m	6030793	D	PG14	☺
		AISI 316 4 x 1,5mm ² , 10m	6030794	D	PG14	☺
		AISI 316 4 x 1,5mm ² , 15m	6091171	D	PG14	☺
		AISI 316 4 x 1,5mm ² , 20m	6035350	D	PG14	☺
AISI 316 4 x 1,5mm ² , 30m	6043594	D	PG14	☺		
AISI 316 4 x 1,5mm ² , 40m	6091170	D	PG14	☺		
AISI 316 4 x 1,5mm ² , 50m	6069355	D	PG14	☺		

= S – em stock ; A – aprox 2 semanas ; B – aprox 3 semanas ; C – aprox 4 semanas ; D – sob consulta
Reservado ao direito de introduzir modificações, para mais informação técnica consulte os nossos catálogos.

Acessórios elétricos - Cabo						
Tipo	Descrição	Ref.	Grupo de produto		EUR	
						
Kit de cabo de motor para motores de 6"	Kit de cabo montado em fábrica para facilitar a ligação ao motor da bomba. Incluído: cabo plano com conector de tomada do lado do motor e extremidade de cabo livre no lado do quadro. Comprimentos fornecidos: 10m, 20m, 30m, 40m e 50m. Apto para aplicações de água potável.	10 m; 4 x 4 mm ²	6036603	B	PG14	447,-
		20 m; 4 x 4 mm ² (inclui cabo de terra)	6036604	C	PG14	721,-
		30 m; 4 x 4 mm ² (inclui cabo de terra)	6036605	B	PG14	997,-
		40 m; 4 x 4 mm ² (inclui cabo de terra)	6036606	B	PG14	1.266,-
		50 m; 4 x 4 mm ² (inclui cabo de terra)	6036607	B	PG14	1.546,-
		8 m; 4 x 8,4 mm ² (inclui cabo de terra)	6030798	D	PG14	650,-
		10 m; 4 x 8,4 mm ² (inclui cabo de terra)	6037500	C	PG14	729,-
		20 m; 4 x 8,4 mm ² (inclui cabo de terra)	6037501	C	PG14	1.248,-
		30 m; 4 x 8,4 mm ² (inclui cabo de terra)	6037502	D	PG14	1.758,-
		40 m; 4 x 8,4 mm ² (inclui cabo de terra)	6037503	D	PG14	2.278,-
		50 m; 4 x 8,4 mm ² (inclui cabo de terra)	6037504	D	PG14	2.890,-
		Cabo de motor para água potável (para todas as bombas submersíveis Wilo monofásicas e trifásicas)	Para a extensão do cabo do motor da bomba. Apto para aplicações de água potável. Cabo flexível de cobre de 3 ou 4 fios conforme a classe E das normas AQS 04 ACC LI 021, NFC 15-100 AD8, BS 6920 e IEC 60332-1. Profundidade máxima de imersão: 200m. Composição: cabo redondo com extremidades livres. Disponíveis em tramos de 1m. Preço por 1 metro.	4 x 1,5 mm ² (inclui cabo de terra)	6045510	A
4 x 2,5 mm ² (inclui cabo de terra)	6019630			D	PG14	33,-
4 x 4,0 mm ² (inclui cabo de terra)	6019995			A	PG14	29,-
4 x 10,0 mm ² (inclui cabo de terra)	6019018			B	PG14	48,-
4 x 16,0 mm ² (inclui cabo de terra)	6022013			B	PG14	68,-
4 x 25,0 mm ² (inclui cabo de terra)	6038861			B	PG14	128,-
3 x 2,5 mm ²	4093842			D	PG14	∞
3 x 4,0 mm ²	4093843			D	PG14	∞
3 x 6,0 mm ²	4093844			D	PG14	∞
3 x 10,0 mm ²	4093845			D	PG14	∞
3 x 16,0 mm ²	4093846	D	PG14	∞		

Filtro de aspiración						
Tipo	Descrição	Ref.	Grupo de produto		EUR	
						
Filtro de aspiração grosso G	Abertura de malha de 1,8 mm com ligação para mangueira de 1¼" sem válvula anti-retorno	2024959	A	PG14	93,-	
Filtro de aspiração grosso GR	Abertura de malha de 1,8 mm com ligação para mangueira de 1¼" com válvula anti-retorno	2024960	A	PG14	161,-	
Filtro de aspiração fino F	Abertura para malha de 1,2 mm com ligação para mangueira de 1¼" sem válvula anti-retorno	2024961	A	PG14	161,-	
Filtro de aspiração fino FR	Abertura de malha de 1,2 mm com ligação para mangueira de 1¼" com válvula anti-retorno	2024962	A	PG14	226,-	
Filtro de aspiração fino	Filtro fino com rosca externa R de 1¼" para enroscar no orifício de aspiração da bomba TWI5-SE	2025755	A	PG14	136,-	

Acessórios elétricos - Cabo						
Tipo	Descrição	Ref.		Grupo de produto		EUR
						
Cabo de motor para água de processo (para todas as bombas submersíveis Wilo monofásicas e trifásicas)	Para a extensão do cabo do motor da bomba. Apto para aplicações de água potável. Cabo flexível de cobre de 3 ou 4 fios conforme a classe E das normas DIN VDE 0298 parte 3000 e DIN VDE 0282 parte 810. Profundidade máxima de imersão: 500m. Composição: cabo redondo com extremidades livres. Disponíveis em tramos de 1m. Preço por 1 metro.	4 x 10,0 mm ² (inclui cabo de terra)	4094676	D	PG14	32,-
		4 x 16,0 mm ² (inclui cabo de terra)	4094668	D	PG14	38,-
		4 x 25,0 mm ² (inclui cabo de terra)	4046682	D	PG14	71,-
		4 x 35,0 mm ² (inclui cabo de terra)	4046684	D	PG14	67,-
		4 x 50,0 mm ² (inclui cabo de terra)	4051974	D	PG14	100,-
		4 x 70,0 mm ² (inclui cabo de terra)	4093847	D	PG14	216,-
		4 x 95,0 mm ² (inclui cabo de terra)	4093848	D	PG14	317,-
		4 x 120,0 mm ² (inclui cabo de terra)	4093849	D	PG14	377,-
		3 x 25,0 mm ²	4093850	D	PG14	76,-
		3 x 35,0 mm ²	4093851	D	PG14	99,-
		3 x 50,0 mm ²	4093852	D	PG14	115,-
		3 x 70,0 mm ²	4093853	D	PG14	174,-
Cabo de terra	Cabo de terra, apto para aplicações de água potável. Cabo flexível de cobre de 1 fio conforme as normas ACS 04 ACC LI 021, NFC 15-100 AD8, BS 6920 e IEC 60332-1. Preço por 1 metro.	1 x 25,0 mm ²	4075939	D	PG14	30,-
Kit de montagem de cabo de motor Quick Connect QC para bombas submersíveis Wilo TWU 4, TWU 4 (exceto TWU 4-QC)	Cabo de motor de ligação rápida para uma prolongação rápida e simples do cabo do motor de bombas submersíveis TWU 4-...-C, TWU 4-...-C, e TWU 6-...-C (motor de 4") Wilo (exceto TWU 4-QC).	4 x 1,5 mm ² (Longitude: 1,5 m)	4096206	B	PG14	133,-
		4 x 1,5 mm ² (Longitude: 2,5 m)	4096207	C	PG14	229,-
Kit de conector de cabo de motor	Para uma ligação por tomada rápida e segura entre o cabo do motor e a extensão do cabo. Atenção: o cabo do motor deverá estar sempre equipado com uma tomada. Incluído: kit composto por acoplamento, kit de obturação de 2 componentes e acessórios.	Para secções de cabo de 4 x 0,5 a 4 x 2,5 mm ²	4087148	B	PG14	159,-
Kit de obturação	Kit de obturação de 2 componentes para ligar de um modo simples e duradouro as extremidades livres dos cabos que se encontram submersos.	De 4 x 1,5 a 4 x 10 mm ²	4065698	A	PG14	201,-
		De 4 x 10 a 4 x 25 mm ²	4065699	B	PG14	441,-
		De 4 x 25 a 4 x 35 mm ²	4065700	B	PG14	428,-
		De 4 x 50 a 4 x 70 mm ²	4065701	C	PG14	1.100,-

Acessórios elétricos - Cabo						
Tipo	Descrição	Ref.		Grupo de produto		EUR
						
Kit termoretrátil	Para selar uma ligação com extremidades de cabos livres.	4 x 1,5 mm ² y 2,5 mm ²	4029677	A	PG14	73,-
		4 x 4,0 mm ² y 6,0 mm ²	4059213	A	PG14	127,-
		4 x 10 mm ² y 16 mm ²	4029678	B	PG14	251,-

 = S - em stock ; A - aprox 2 semanas ; B - aprox 3 semanas ; C - aprox 4 semanas ; D - sob consulta
Reservado ao direito de introduzir modificações, para mais informação técnica consulte os nossos catálogos.

Acessórios elétricos - Cabo						
Tipo	Descrição		Ref.		Grupo de produto	EUR
Kit de obturação 3 x 1,5 a 4 x 1,5mm²	Kit de obturação de 2 componentes para ligar de um modo simples e duradouro as extremidades livres dos cabos que se encontram submersos.	de 3 x 1,5 até 4 x 1,5 mm ²	6001126	B	PG14	96,-
Kit de obturação 3 x 2,5/4 x 2,5 a 7 x 2,5mm²		de 3 x 2,5 até 4 x 2,5 mm ²	6001128	B	PG14	106,-
Kit de obturação 3 x 4 a 4 x 4mm²		de 3 x 4,0 até 4 x 4,0 mm ²	6001129	B	PG14	106,-

Acessórios elétricos - Dispositivo de vigilância da temperatura						
Tipo	Descrição		Ref.		Grupo de produto	EUR
Sensor PT100 para motores de 6"	PT100 de ligação roscada para o controlo térmico do motor, apto para ligação posterior a motores de 6".	-	6028701	B	PG14	933,-
Sensor PT100 para motores de 8"	PT100 de ligação roscada para o controlo térmico do motor, apto para ligação posterior a motores de 8".	30-75 kW	6035453	B	PG14	933,-
		93-150 kW	6035454	D	PG14	933,-
Relé de avaliação DGW 2.01	Relé de avaliação para a ligação de um sensor PT100 para o controlo e a regulação da temperatura.	-	6091451	D	PG14	773,-

Acessórios mecânicos						
Tipo	Descrição		Ref.		Grupo de produto	EUR
Camisa de refrigeração para bombas submersíveis de 3"	Cria a velocidade de fluxo necessária no motor submersível para a sua refrigeração. Inclui todos os componentes necessários para a montagem vertical de bombas de 3". Material: AISI 304. Comprimento 350 mm.		4215618	D	PG14	322,-
Camisa de refrigeração para bombas submersíveis de 3"	Cria a velocidade de fluxo necessária no motor submersível para a sua refrigeração. Inclui todos os componentes necessários para a montagem vertical de bombas de 3". Material: AISI 304. Comprimento 500 mm.		4092485	B	PG14	287,-
Suportes horizontais das camisas de refrigeração para bombas submersíveis de 3"	Kit para montagem horizontal das bombas submersíveis de 3" com tubos de camisa de refrigeração. Material: AISI 304.		4092486	A	PG14	216,-

Grupo de produto: PG14

Tubo de camisa de refrigeração para bombas submersíveis de 4"							
Modelo	Diâmetro do motor	Ref. para camisa de refrigeração		Ref. para camisa de refrigeração			
	∅ mm	Para instalação vertical		Para instalação horizontal			
TWU 4-0207-C	102	4064430	A	433,-	6037935	A	826,-
TWU 4-0210-C	102	4064430	A	433,-	6037935	A	826,-
TWU 4-0214-C	102	4064430	A	433,-	6037935	A	826,-
TWU 4-0220-C	102	4064430	A	433,-	6037935	A	826,-
TWU 4-0405-C	102	4064430	A	433,-	6037935	A	826,-
TWU 4-0407-C	102	4064430	A	433,-	6037935	A	826,-
TWU 4-0409-C	102	4064430	A	433,-	6037935	A	826,-
TWU 4-0414-C	102	4064430	A	433,-	6037935	A	826,-
TWU 4-0418-C	102	4064430	A	433,-	6037935	A	826,-

Grupo de produto: PG14

Tubo de camisa de refrigeração para bombas submersíveis de 4"

Modelo	Diâmetro do motor ∅ mm	Ref. para camisa de refrigeração		Ref. para camisa de refrigeração	
		Para instalação vertical	🚚	Para instalação horizontal	🚚
		EUR	EUR	EUR	EUR
TWU 4-0427-C	102	4064430	A	433,-	826,-
TWU 4-0435-C	102	4064431	A	472,-	947,-
TWU 4-0444-C	102	4064431	A	472,-	947,-
TWU 4-0448-C	102	4064431	A	472,-	947,-
TWU4.16-08-C	102	4064430	A	433,-	826,-
TWU4.16-12-C	102	4064430	A	433,-	826,-
TWU4.16-08-C	102	4064430	A	433,-	826,-
TWU4.16-12-C	102	4064430	A	433,-	826,-
TWU4.16-16-C	102	4064431	A	472,-	1.028,-
TWU4.16-21-C	102	4064431	A	472,-	1.028,-
TWU4.16-30-C	102	4064431	A	472,-	1.028,-
TWU 4-0405-C-Plug&Pump/FC	102	4064430	A	433,-	826,-
TWU 4-0407-C-Plug&Pump/FC	102	4064430	A	433,-	826,-
TWU 4-0407-C-Plug&Pump/DS	102	4064430	A	433,-	826,-
TWU 4-0409-C-Plug&Pump/FC	102	4064430	A	433,-	826,-
TWU 4-0409-C-Plug&Pump/DS	102	4064430	A	433,-	826,-
TWU 4-0414-C-Plug&Pump/DS	102	4064430	A	433,-	826,-
TWU 4-0203-D-GT	102	4064430	A	433,-	826,-
TWU 4-0203-D-QC-GT	102	4064430	A	433,-	826,-
TWU 4-0204-D-GT	102	4064430	A	433,-	826,-
TWU 4-0204-D-QC-GT	102	4064430	A	433,-	826,-
TWU 4-0404-D-GT	102	4064430	A	433,-	826,-
TWU 4-0404-D-QC-GT	102	4064430	A	433,-	826,-
TWU 4-0405-D-GT	102	4064430	A	433,-	826,-
TWU 4-0405-D-QC-GT	102	4064430	A	433,-	826,-

Grupo de produto: PG14

Camisa de refrigeração para bombas submersíveis de 4" 1~230 V, 50 Hz

Modelo	Diâmetro do motor ∅ mm	Ref. para camisa de refrigeração		Ref. para camisa de refrigeração	
		Para instalação vertical	🚚	Para instalação horizontal	🚚
		EUR	EUR	EUR	EUR
TWI 4.01-09-D	102	4064430	A	433,-	826,-
TWI 4.01-14-D	102	4064430	A	433,-	947,-
TWI 4.01-18-D	102	4064430	A	433,-	947,-
TWI 4.01-21-D	102	4064430	A	433,-	947,-
TWI 4.01-28-D	102	4064431	A	472,-	1.028,-
TWI 4.01-36-D	102	4064431	A	472,-	1.028,-
TWI 4.01-42-D	102	4064431	A	472,-	1.028,-
TWI 4.02-48-D	102	4064431	A	472,-	1.028,-
TWI 4.02-09-D	102	4064430	A	433,-	826,-
TWI 4.02-13-D	102	4064430	A	433,-	826,-
TWI 4.02-18-D	102	4064431	A	472,-	1.028,-
TWI 4.02-23-D	102	4064431	A	472,-	1.028,-
TWI 4.02-28-D	102	4064431	A	472,-	1.028,-
TWI 4.02-33-D	102	4064431	A	472,-	1.028,-

🚚 = S - em stock ; A - aprox 2 semanas ; B - aprox 3 semanas ; C - aprox 4 semanas ; D - sob consulta
Reservado ao direito de introduzir modificações, para mais informação técnica consulte os nossos catálogos.

Grupo de produto: PG14



Camisa de refrigeração para bombas submersíveis de 4" 1~230 V, 50 Hz							
Modelo	Diâmetro do motor ∅ mm	Ref. para camisa de refrigeração			Ref. para camisa de refrigeração		
		Para instalação vertical		EUR	Para instalação horizontal		EUR
TWI 4.02-40-D	102	4064431	A	472,-	6037936	A	1.028,-
TWI 4.03-06-D	102	4064430	A	433,-	6037935	A	826,-
TWI 4.03-09-D	102	4064430	A	433,-	6037935	A	826,-
TWI 4.03-12-D	102	4064430	A	433,-	6037935	A	826,-
TWI 4.03-15-D	102	4064430	A	433,-	6037935	A	826,-
TWI 4.03-18-D	102	4064431	A	472,-	6037935	A	826,-
TWI 4.03-22-D	102	4064431	A	472,-	6037936	A	1.028,-
TWI 4.03-25-D	102	4064431	A	472,-	6037936	A	1.028,-
TWI 4.03-29-D	102	4064431	A	472,-	6037936	A	1.028,-
TWI 4.03-33-D	102	4064431	A	472,-	6037936	A	1.028,-
TWI 4.05-04-D	102	4064430	A	433,-	6037935	A	826,-
TWI 4.05-06-D	102	4064430	A	433,-	6037935	A	826,-
TWI 4.05-08-D	102	4064430	A	433,-	6037935	A	826,-
TWI 4.05-12-D	102	4064431	A	472,-	6037935	A	826,-
TWI 4.05-17-D	102	4064431	A	472,-	6037937	A	904,-
TWI 4.05-21-D	102	4064431	A	472,-	6037936	A	1.028,-
TWI 4.05-25-D	102	4064431	A	472,-	6037936	A	1.028,-
TWI 4.09-05-D	102	4064431	A	472,-	6037937	A	904,-
TWI 4.09-07-D	102	4064431	A	472,-	6037937	A	904,-
TWI 4.09-10-D	102	4064431	A	472,-	6037936	A	1.028,-
TWI 4.09-12-D	102	4064431	A	472,-	6037936	A	1.028,-
TWI 4.09-15-D	102	4064431	A	472,-	6037936	A	1.028,-

Grupo de produto: PG14

Camisa de refrigeração para bombas submersíveis de 4" 3~400 V, 50 Hz							
Modelo	Diâmetro do motor ∅ mm	Ref. para tubos de camisa de refrigeração			Ref. para tubos de camisa de refrigeração		
		Para instalação vertical		EUR	Para instalação horizontal		EUR
TWI 4.01-09-D	102	4064430	A	433,-	6037935	A	826,-
TWI 4.01-14-D	102	4064430	A	433,-	6038901	A	947,-
TWI 4.01-18-D	102	4064430	A	433,-	6038901	A	947,-
TWI 4.01-21-D	102	4064430	A	433,-	6038901	A	947,-
TWI 4.01-28-D	102	4064430	A	433,-	6038901	A	947,-
TWI 4.01-36-D	102	4064430	A	433,-	6038901	A	947,-
TWI 4.01-42-D	102	4064430	A	433,-	6038901	A	947,-
TWI 4.02-09-D	102	4064430	A	433,-	6037935	A	826,-
TWI 4.02-13-D	102	4064430	A	433,-	6037935	A	826,-
TWI 4.02-18-D	102	4064430	A	433,-	6038901	A	947,-
TWI 4.02-23-D	102	4064430	A	433,-	6038901	A	947,-
TWI 4.02-28-D	102	4064430	A	433,-	6038901	A	947,-
TWI 4.02-33-D	102	4064430	A	433,-	6038901	A	947,-
TWI 4.02-40-D	102	4064431	A	472,-	6037936	A	1.028,-
TWI 4.02-48-D	102	4064431	A	472,-	6037936	A	1.028,-
TWI 4.02-09-D	102	4064430	A	433,-	6037935	A	826,-
TWI 4.02-13-D	102	4064430	A	433,-	6037935	A	826,-
TWI 4.02-18-D	102	4064431	A	472,-	6037936	A	1.028,-

Grupo de produto: PG14

Camisa de refrigeração para bombas submersíveis de 4" 3~400 V, 50 Hz



Modelo	Diâmetro do motor ∅ mm	Ref. para tubos de cami- sa de refrigeração			Ref. para tubos de camisa de refrigeração		
		Para instalação vertical	 EUR		Para instalação horizontal	 EUR	
TWI 4.02-23-D	102	4064431	A		6037936	A	1.028,-
TWI 4.02-28-D	102	4064431	A		6037936	A	1.028,-
TWI 4.02-33-D	102	4064431	A		6037936	A	1.028,-
TWI 4.02-40-D	102	4064431	A		6037936	A	1.028,-
TWI 4.02-48-D	102	4064431	A		6037936	A	1.028,-
TWI 4.03-06-D	102	4064430	A		6037935	A	826,-
TWI 4.03-09-D	102	4064430	A		6037935	A	826,-
TWI 4.03-12-D	102	4064430	A		6037935	A	826,-
TWI 4.03-15-D	102	4064430	A		6038901	A	947,-
TWI 4.03-15-D	102	4064430	A		6037935	A	826,-
TWI 4.03-18-D	102	4064430	A		6038901	A	947,-
TWI 4.03-18-D	102	4064431	A		6037935	A	826,-
TWI 4.03-22-D	102	4064430	A		6038901	A	947,-
TWI 4.03-22-D	102	4064431	A		6037936	A	1.028,-
TWI 4.03-25-D	102	4064431	A		6037936	A	1.028,-
TWI 4.03-29-D	102	4064431	A		6037936	A	1.028,-
TWI 4.03-33-D	102	4064431	A		6037936	A	1.028,-
TWI 4.03-39-D	102	4064431	A		6037936	A	1.028,-
TWI 4.03-45-D	102	4064431	A		6037936	A	1.028,-
TWI 4.03-52-C	102	4064431	A		6037936	A	1.028,-
TWI 4.05-04-D	102	4064430	A		6037935	A	826,-
TWI 4.05-06-D	102	4064430	A		6037935	A	826,-
TWI 4.05-08-D	102	4064430	A		6037935	A	826,-
TWI 4.05-12-D	102	4064430	A		6037935	A	826,-
TWI 4.05-17-D	102	4064431	A		6037936	A	1.028,-
TWI 4.05-21-D	102	4064431	A		6037936	A	1.028,-
TWI 4.05-25-D	102	4064431	A		6037936	A	1.028,-
TWI 4.05-33-D	102	4064431	A		6037936	A	1.028,-
TWI 4.05-38-C	102	4064431	A		6037936	A	1.028,-
TWI 4.05-44-C	102	4064431	A		6037936	A	1.028,-
TWI 4.09-05-D	102	4064431	A		6037937	A	904,-
TWI 4.09-07-D	102	4064431	A		6037937	A	904,-
TWI 4.09-10-D	102	4064431	A		6037936	A	1.028,-
TWI 4.09-12-D	102	4064431	A		6037936	A	1.028,-
TWI 4.09-15-D	102	4064431	A		6037936	A	1.028,-
TWI 4.09-18-D	102	4064431	A		6037936	A	1.028,-
TWI 4.09-21-C	102	4064432	A		6038903	A	1.127,-
TWI 4.09-25-C	102	4064432	A		6038903	A	1.127,-
TWI 4.09-30-C	102	4064432	A		6038904	A	1.257,-
TWI 4.09-37-C	102	4064432	A		6038904	A	1.257,-

 = S - em stock ; A - aprox 2 semanas ; B - aprox 3 semanas ; C - aprox 4 semanas ; D - sob consulta
Reservado ao direito de introduzir modificações, para mais informação técnica consulte os nossos catálogos.

Camisa de refrigeração para bombas submersíveis de 6"							
Modelo	Diâmetro do motor ∅ mm	Ref. para tubos de camisa de refrigeração			Ref. para tubos de camisa de refrigeração		
		Para instalação vertical			Para instalação horizontal		
				🚚 EUR		🚚 EUR	
TWI 6.18-01-D	102	6041871	D	552,-	6042336	D	931,-
TWI 6.18-02-D	102	6041873	D	565,-	6042338	D	948,-
TWI 6.18-04-D	102	6041873	D	565,-	6042338	D	948,-
TWI 6.18-05-D	102	6041873	D	565,-	6042338	D	948,-
TWI 6.18-06-D	102	6041873	D	565,-	6042338	D	948,-
TWI 6.18-07-C	102	6041894	B	632,-	6042357	C	1.015,-
TWI 6.18-10-C	102	6041890	C	642,-	6042353	C	1.026,-
TWI 6.18-13-C	152	6041891	A	642,-	6042354	C	1.026,-
TWI 6.18-17-C	152	6041891	A	642,-	6042354	C	1.026,-
TWI 6.18-20-C	152	6041891	A	642,-	6042354	C	1.026,-
TWI 6.18-20-C-SD	152	6041891	A	642,-	6042354	C	1.026,-
TWI 6.18-22-C	152	6041891	A	642,-	6042354	C	1.026,-
TWI 6.18-22-C-SD	152	6041891	A	642,-	6042354	C	1.026,-
TWI 6.18-24-C	152	6041891	A	642,-	6042354	C	1.026,-
TWI 6.18-24-C-SD	152	6041891	A	642,-	6042354	C	1.026,-
TWI 6.18-27-C	152	6041891	A	642,-	6042354	C	1.026,-
TWI 6.18-27-C-SD	152	6041891	A	642,-	6042354	C	1.026,-
TWI 6.18-29-C	152	6041883	B	668,-	6042347	B	1.052,-
TWI 6.18-29-C-SD	152	6041883	B	668,-	6042347	B	1.052,-
TWI 6.18-31-C	152	6041883	B	668,-	6042347	B	1.052,-
TWI 6.18-31-C-SD	152	6041883	B	668,-	6042347	B	1.052,-
TWI 6.18-33-C	152	6041883	B	668,-	6042347	B	1.052,-
TWI 6.18-33-C-SD	152	6041883	B	668,-	6042347	B	1.052,-
TWI 6.18-36-C	152	6041886	B	703,-	6042349	C	1.087,-
TWI 6.18-36-C-SD	152	6041886	B	703,-	6042349	C	1.087,-
TWI 6.18-38-C	152	6041886	B	703,-	6042349	C	1.087,-
TWI 6.18-38-C-SD	152	6041886	B	703,-	6042349	C	1.087,-
TWI 6.18-40-C	152	6041886	B	703,-	6042349	C	1.087,-
TWI 6.18-40-C-SD	152	6041886	B	703,-	6042349	C	1.087,-
TWI 6.30-02-D	102	6041873	D	565,-	6042338	D	948,-
TWI 6.30-03-D	102	6041873	D	565,-	6042338	D	948,-
TWI 6.30-04-C	102	6041894	B	632,-	6042357	C	1.015,-
TWI 6.30-06-C	102	6041890	C	642,-	6042353	C	1.026,-
TWI 6.30-08-C	152	6041891	A	642,-	6042354	C	1.026,-
TWI 6.30-11-C	152	6041891	A	642,-	6042354	C	1.026,-
TWI 6.30-11-C-SD	152	6041891	A	642,-	6042354	C	1.026,-
TWI 6.30-13-C	152	6041883	B	668,-	6042347	B	1.052,-
TWI 6.30-13-C-SD	152	6041883	B	668,-	6042347	B	1.052,-
TWI 6.30-15-C	152	6041883	B	668,-	6042347	B	1.052,-
TWI 6.30-15-C-SD	152	6041883	B	668,-	6042347	B	1.052,-
TWI 6.30-17-C	152	6041883	B	668,-	6042347	B	1.052,-
TWI 6.30-17-C-SD	152	6041883	B	668,-	6042347	B	1.052,-
TWI 6.30-19-C	152	6041886	B	703,-	6042349	C	1.087,-
TWI 6.30-19-C-SD	152	6041886	B	703,-	6042349	C	1.087,-
TWI 6.30-21-C	152	6041886	B	703,-	6042349	C	1.087,-

🚚 = S - em stock ; A - aprox 2 semanas ; B - aprox 3 semanas ; C - aprox 4 semanas ; D - sob consulta
Reservado ao direito de introduzir modificações, para mais informação técnica consulte os nossos catálogos.



Grupo de produto: PG14

Camisa de refrigeração para bombas submersíveis de 6"							
Modelo	Diâmetro do motor ∅ mm	Ref. para tubos de camisa de refrigeração			Ref. para tubos de camisa de refrigeração		
		Para instalação vertical			Para instalação horizontal		
				EUR			EUR
TWI 6.30-21-C-SD	152	6041886	B	703,-	6042349	C	1.087,-
TWI 6.30-24-C	152	6041886	B	703,-	6042349	C	1.087,-
TWI 6.30-24-C-SD	152	6041886	B	703,-	6042349	C	1.087,-
TWI 6.30-26-C	152	6041875	B	1.009,-	6042339	C	1.392,-
TWI 6.30-26-C-SD	152	6041875	B	1.009,-	6042339	C	1.392,-
TWI 6.30-29-C	152	6041875	B	1.009,-	6042339	C	1.392,-
TWI 6.30-29-C-SD	152	6041875	B	1.009,-	6042339	C	1.392,-
TWI 6.30-32-C	152	6041875	B	1.009,-	6042339	C	1.392,-
TWI 6.30-32-C-SD	152	6041875	B	1.009,-	6042339	C	1.392,-
TWI 6.30-35-C	152	6041875	B	1.009,-	6042339	C	1.392,-
TWI 6.30-35-C-SD	152	6041875	B	1.009,-	6042339	C	1.392,-
TWI 6.50-02-D	102	6041873	D	565,-	6042338	D	948,-
TWI 6.50-03-C	102	6041892	B	642,-	6042355	C	1.164,-
TWI 6.50-05-C	152	6041879	B	642,-	6042343	C	1.164,-
TWI 6.50-07-C	152	6041879	B	642,-	6042343	C	1.164,-
TWI 6.50-07-C-SD	152	6041879	B	642,-	6042343	C	1.164,-
TWI 6.50-10-C	152	6041884	B	668,-	6042348	B	1.192,-
TWI 6.50-10-C-SD	152	6041884	B	668,-	6042348	B	1.192,-
TWI 6.50-12-C	152	6041887	B	703,-	6042350	C	1.223,-
TWI 6.50-12-C-SD	152	6041887	B	703,-	6042350	C	1.223,-
TWI 6.50-15-C	152	6041887	B	703,-	6042350	C	1.223,-
TWI 6.50-15-C-SD	152	6041887	B	703,-	6042359	B	1.150,-
TWI 6.50-17-C	152	6041878	B	1.059,-	6042340	B	1.529,-
TWI 6.50-17-C-SD	152	6041878	B	1.059,-	6042340	B	1.529,-
TWI 6.50-19-C	152	6041878	B	1.059,-	6042340	B	1.529,-
TWI 6.50-19-C-SD	152	6041878	B	1.059,-	6042340	B	1.529,-
TWI 6.50-22-C	152	6041878	B	1.059,-	6042342	B	1.578,-
TWI 6.50-22-C-SD	152	6041878	B	1.059,-	6042342	B	1.578,-
TWI 6.50-24-C	152	6041878	B	1.059,-	6042342	B	1.578,-
TWI 6.50-24-C-SD	152	6041878	B	1.059,-	6042342	B	1.578,-
TWI 6.60-02-C	102	6041896	B	632,-	6042359	B	1.150,-
TWI 6.60-03-C	102	6041892	B	642,-	6042355	C	1.164,-
TWI 6.60-04-C	152	6041879	B	642,-	6042343	C	1.164,-
TWI 6.60-06-C	152	6041879	B	642,-	6042343	C	1.164,-
TWI 6.60-06-C-SD	152	6041879	B	642,-	6042343	C	1.164,-
TWI 6.60-08-C	152	6041884	B	668,-	6042343	C	1.164,-
TWI 6.60-08-C-SD	152	6041884	B	668,-	6042348	B	1.192,-
TWI 6.60-10-C	152	6041887	B	703,-	6042350	C	1.223,-
TWI 6.60-10-C-SD	152	6041887	B	703,-	6042350	C	1.223,-
TWI 6.60-12-C	152	6041887	B	703,-	6042350	C	1.223,-
TWI 6.60-12-C-SD	152	6041887	B	703,-	6042350	C	1.223,-
TWI 6.60-14-C	152	6041876	B	1.029,-	6042340	B	1.529,-
TWI 6.60-14-C-SD	152	6041876	B	1.029,-	6042340	B	1.529,-
TWI 6.60-16-C	152	6041876	B	1.029,-	6042340	B	1.529,-
TWI 6.60-16-C-SD	152	6041876	B	1.029,-	6042340	B	1.529,-

 = S - em stock ; A - aprox 2 semanas ; B - aprox 3 semanas ; C - aprox 4 semanas ; D - sob consulta
Reservado ao direito de introduzir modificações, para mais informação técnica consulte os nossos catálogos.



Grupo de produto: PG14

Camisa de refrigeração para bombas submersíveis de 6"

Modelo	Diâmetro do motor ∅ mm	Ref. para tubos de camisa de refrigeração		Ref. para tubos de camisa de refrigeração	
		Para instalação vertical		Para instalação horizontal	
			 EUR		 EUR
TWI 6.60-18-C	152	6041876	B 1.029,-	6042340	B 1.529,-
TWI 6.60-18-C-SD	152	6041876	B 1.029,-	6042340	B 1.529,-
TWI 6.60-20-C	152	6041878	B 1.059,-	6042342	B 1.578,-
TWI 6.60-20-C-SD	152	6041878	B 1.059,-	6042342	B 1.578,-

Grupo de produto: PG14

Camisa de refrigeração para bombas submersíveis de 8"

Modelo	Diâmetro do motor ∅ mm	Ref. para tubos de camisa de refrigeração		Ref. para tubos de camisa de refrigeração	
		Para instalação vertical		Para instalação horizontal	
			 EUR		 EUR
TWI 8.80-01-C	152	6043167	D 769,-	6043231	D 1.178,-
TWI 8.80-02-C-SD	152	6043124	D 1.580,-	6043199	D 1.989,-
TWI 8.80-03-C-SD	152	6043124	D 1.580,-	6043199	D 1.989,-
TWI 8.80-04-C-SD	152	6043191	C 948,-	6043242	D 1.357,-
TWI 8.80-05-C-SD	152	6043191	C 948,-	6043242	D 1.357,-
TWI 8.80-06-C-SD	152	6043191	C 948,-	6043242	D 1.357,-
TWI 8.80-07-C-SD	152	6043141	B 1.430,-	6043212	D 1.857,-
TWI 8.80-08-C-SD	152	6043141	B 1.430,-	6043212	D 1.857,-
TWI 8.80-09-C-SD	152	6043141	B 1.430,-	6043212	D 1.857,-
TWI 8.80-10-C-SD	152	6043171	B 1.448,-	6043235	D 1.834,-
TWI 8.80-11-C-SD	152	6043184	B 1.585,-	6043239	D 1.993,-
TWI 8.80-12-C-SD	203	6043156	B 1.762,-	-	-
TWI 8.80-15-C-SD	203	6043180	B 1.602,-	-	-
TWI 8.80-16-C-SD	203	6043180	B 1.602,-	-	-
TWI 8.80-18-C-SD	203	6043180	B 1.602,-	-	-
TWI 8.80-20-C-SD	203	6043180	B 1.602,-	-	-
TWI 8.90-01-C	152	6043124	D 1.580,-	6043199	D 1.989,-
TWI 8.90-02-C-SD	152	6043124	D 1.580,-	6043199	D 1.989,-
TWI 8.90-03-C-SD	152	6043191	C 948,-	6043242	D 1.357,-
TWI 8.90-04-C-SD	152	6043191	C 948,-	6043242	D 1.357,-
TWI 8.90-05-C-SD	152	6043191	C 948,-	6043242	D 1.357,-
TWI 8.90-06-C-SD	152	6043141	B 1.430,-	6043212	D 1.857,-
TWI 8.90-07-C-SD	152	6043171	B 1.448,-	6043235	D 1.834,-
TWI 8.90-08-C-SD	152	6043171	B 1.448,-	6043235	D 1.834,-
TWI 8.90-09-C-SD	152	6043184	B 1.585,-	6043239	D 1.993,-
TWI 8.90-10-C-SD	203	6043156	B 1.762,-	-	-
TWI 8.90-11-C-SD	203	6043156	B 1.762,-	-	-
TWI 8.90-12-C-SD	203	6043156	B 1.762,-	-	-
TWI 8.90-13-C-SD	203	6043180	B 1.602,-	-	-
TWI 8.90-14-C-SD	203	6043180	B 1.602,-	-	-
TWI 8.90-15-C-SD	203	6043180	B 1.602,-	-	-
TWI 8.90-17-C-SD	203	6043188	B 1.757,-	6043253	D 2.328,-
TWI 8.90-18-C-SD	203	6043188	B 1.757,-	6043253	D 2.328,-
TWI 8.90-20-C-SD	203	6043188	B 1.757,-	6043253	D 2.328,-

 = S - em stock ; A - aprox 2 semanas ; B - aprox 3 semanas ; C - aprox 4 semanas ; D - sob consulta
Reservado ao direito de introduzir modificações, para mais informação técnica consulte os nossos catálogos.



Esgoto e Drenagem

Normas e legislação

A norma UNE-EN 12050 define os princípios de construção e ensaio das estações de tratamento de águas residuais para edifícios e instalações que devem ser cumpridos, segundo o Regulamento (UE) No 305/2011 acerca da comercialização dos produtos de construção.

A norma é composta por quatro partes:

UNE-EN 12050-1:2015: Estações de tratamento de águas residuais que contenham matérias fecais

UNE-EN 12050-2:2015: Estações de tratamento de águas residuais que não contenham matérias fecais

UNE-EN 12050-3:2015: Estações de tratamento de águas residuais para aplicações limitadas

UNE-EN 12050-4:2015: Válvulas de retenção para águas residuais que não contenham matérias fecais e para águas residuais que contenham matérias fecais

A norma UNE-EN 12050-1 define, entre outros, os seguintes requisitos:

- > A estação deverá permitir tanto o funcionamento automático como o funcionamento manual
- > A estação deverá estar equipada com um dispositivo de controlo de falhas
- > A passagem livre mínima da estação deverá ser, pelo menos, de 40mm
- > As ligações de descarga deverão ser, pelo menos, de DN50 para sistemas sem trituração e DN32 para estações com trituração
- > A velocidade de fluxo na descarga deverá ser, pelo menos, de 0,7m/s
- > A estação deverá estar equipada com dispositivos de fixação
- > Os depósitos deverão ser estanques à água e aos odores
- > A ligação para a ventilação deverá ser, pelo menos, DN50
- > A estação deverá estar equipada com uma bomba de reserva de igual potência (de funcionamento automático) caso não se possa interromper o caudal de entrada normal desta

A norma UNE-EN 12056, define os sistemas de drenagem por gravidade no interior dos edifícios. A norma é composta por cinco partes:

UNE-EN 12056-1:2001: Requisitos gerais e de funcionamento

UNE-EN 12056-2:2001: Canalização de águas residuais de aparelhos sanitários. Design e cálculo

UNE-EN 12056-3:2001: Drenagem de águas pluviais. Design e cálculo

UNE-EN 12056-4:2001: Estações elevatórias de águas residuais. Design e cálculo

UNE-EN 12056-5:2001: Instalação e ensaio, instruções de funcionamento, de manutenção e de utilização

A norma UNE-EN 12056-1 define, entre outros, os seguintes requisitos:

- > As águas residuais domésticas e as águas pluviais deverão ser evacuadas em sistemas separados, apenas poderão ser feitas num sistema combinado quando este está fora do edifício.
- > As águas residuais recolhidas ou acumuladas abaixo do nível de inundação deverão ser descarregadas no sistema de drenagem geral por meio de uma instalação automática de elevação de águas residuais. Em casos excecionais, poderá ser permitida a evacuação por gravidade em combinação com o uso de válvulas que impeçam a inundação ou o refluxo.

A norma UNE-EN 12056-2 define, entre outros, os seguintes requisitos:

- > O diâmetro nominal das tubagens de descarga não deverá ser reduzido na direção do fluxo
- > Os sistemas de drenagem podem ser divididos em quatro tipos:
 - Sistema I: com um único tubo de descarga principal e com ramais de descarga parcialmente cheias.
 - Sistema II: com um único tubo de descarga principal e com ramais de descarga de pequeno diâmetro.
 - Sistema III: com um único tubo de descarga principal e com ramais de descarga totalmente cheias.
 - Sistema IV: com tubos de descarga separados (fecais e não fecais)
- > O cálculo do caudal de águas residuais Q_{ww} poderá ser feito tendo em conta a norma UNE-EN 12056-2, que considera a simultaneidade, ou tendo em conta o atual Código Técnico, que não considera a simultaneidade

A norma UNE-EN 12056-3 define, entre outros, os seguintes requisitos:

- > O caudal de águas pluviais a ser drenado de um telhado deverá ser calculado com a fórmula $Q=r.A.C$.
 - Q é o caudal de água em litros por segundo
 - r é a intensidade pluviométrica em litros por metro quadrado
 - A é a área efetiva do telhado em metros quadrados
 - C é um coeficiente de atraso

A norma UNE-EN 12056-4 define, entre outros, os seguintes requisitos:

> Os locais onde existem estações elevatórias deverão ter um tamanho suficiente para que exista um espaço de trabalho de, pelo menos, 600mm ao redor e acima das peças ou componentes que possam necessitar de manutenção. Estes locais deverão estar adequadamente iluminados e ventilados.

A norma UNE-EN 752: 2018 define os sistemas de drenagem e de esgoto fora dos edifícios, e refere-se aos sistemas de bombagem das normas da série EN 16932, cuja publicação como norma UNE ainda se encontra pendente.

CÓDIGO TÉCNICO DA EDIFICAÇÃO – HS 5 Evacuação de águas

3.3.2.1 Sistema de bombagem e elevação

1. Quando a rede interna ou parte dela tiver que ser disposta abaixo do nível do ponto de ligação, um sistema de bombagem e elevação deverá ser adquirido. Neste sistema de bombagem não devem ser vertidas águas pluviais, exceto por imperativos do design do edifício, tal como acontece com as águas que são recolhidas em pátios interiores ou rampas de acesso a garagens, que estão abaixo do nível de saída por gravidade. Nem devem ainda conter águas residuais das partes do edifício que se encontrem a um nível superior do ponto de entrada.
2. As bombas devem dispor de uma proteção adequada contra as matérias sólidas em suspensão. Devem ser instalados, pelo menos duas, a fim de garantir o serviço de forma permanente em caso de avaria, reparação ou substituição.
3. Os sistemas de bombagem e elevação serão alojados em poços de bombagem dispostos em lugares de fácil acesso para seu registo e manutenção.
4. Nestes poços não devem entrar águas que contenham gorduras, óleos, gasolina ou qualquer outro líquido inflamável.
5. Devem estar equipados com uma tubagem de ventilação capaz de libertar adequadamente o ar do depósito de receção.
6. A alimentação elétrica desses equipamentos deverá fornecer um nível adequado de segurança e continuidade de serviço, e deverá ser compatível com as características dos equipamentos (frequência, tensão de alimentação, intensidade máxima permitida das fases, etc.).
7. Quando a continuidade do serviço o torna necessário (para evitar, por exemplo, inundações, contaminação por descargas não purificadas ou impossibilidade de uso da rede de evacuação), deve ser fornecido um sistema complementar de alimentação autónoma.
8. Em ligação com o sistema de esgoto externo, deve ser fornecido um circuito anti-refluxo das águas acima do nível de saída do sistema geral de drenagem.

5.5 Execução dos sistemas de elevação e bombagem

5.5.1 Depósito de receção

1. O depósito acumulador de águas residuais deve ser de construção estanque para evitar a saída dos maus odores e deverá ser equipado com uma tubagem de ventilação com um diâmetro igual à metade do diâmetro de serviço e será no mínimo de 80mm.
2. Terá, de preferência, uma base de fundo de secção circular, para evitar a acumulação de depósitos sólidos.
3. Deverá haver um mínimo de 10cm entre o nível máximo de água no depósito e a geratriz inferior da tubagem de ligação, ou da parte mais baixa das geratrizes inferiores das tubagens de entrada, para evitar inundações e permitir a circulação do ar.
4. Deverão ser deixados, pelo menos, 20cm entre o nível mínimo de água no depósito e o fundo para que a boca de aspiração da bomba esteja sempre submersa, ainda que esse nível poderá variar segundo os requisitos específicos do fabricante.
5. A altura total deverá ser, de pelo menos, 1m, à qual deverá ser adicionada a diferença de altura entre o nível do solo e a geratriz inferior da tubagem, para obter a profundidade total do depósito.
6. Quando se utilizem bombas submersíveis, elas deverão ser alojadas num poço para reduzir a quantidade de água que fica por baixo da boca de aspiração. A mesma forma poderá ter o fundo do depósito quando existam duas câmaras, uma para receber

as águas (poço húmido) e outra para alojar as bombas (poço seco).

7. O fundo do depósito deverá ter um declive mínimo de 25%.
8. O caudal de entrada do ar no depósito deverá ser igual ao da bomba.

5.5.2 Dispositivos de elevação e controlo

1. As bombas deverão ter um design que garanta uma proteção adequada contra as matérias sólidas em suspensão na água.
2. Para controlar o arranque e paragem da bomba, deverão ser utilizados interruptores de nível, instalados nos níveis alto e baixo respetivamente. Além disso, deverá também ser instalado um nível de alarme acima do nível superior e outro de segurança abaixo do nível mínimo.
3. Se as bombas forem duas ou mais, deverão ser multiplicados proporcionalmente o número de interruptores. Além disso, um dispositivo deverá ser adicionado para alternar o funcionamento das bombas a fim de as manter em igual estado de utilização, com um funcionamento sequencial das mesmas.
4. Quando existir risco de flutuação do equipamento, estes deverão ser fixados para evitar esse mesmo risco. Em caso de um poço seco, ele deverá dispor de espaço suficiente para que haja, pelo menos, 600mm ao redor e acima das partes ou componentes que possam necessitar de manutenção. Igualmente, será equipado com um depósito de pelo menos 100mm de diâmetro, ventilação adequada e iluminação mínima de 200 lux.
5. Todas as ligações das tubagens do sistema de bombagem e elevação deverão estar dotadas dos elementos necessários para a não transmissão de ruídos e vibrações. O depósito de receção que contenha resíduos fecais não deverá estar integrado na estrutura do edifício.
6. Na entrada do sistema deverá estar disposta uma válvula de corte, assim como à saída e depois da válvula de retenção. Não se irá efetuar nenhuma ligação na tubagem de descarga do sistema. O tubo de descarga do sistema não poderá estar ligado a qualquer tipo de tubo de drenagem. A ligação do coletor de descarga far-se-á sempre por gravidade. Na tubagem de descarga não deverão ser colocadas válvulas de ventilação.



Designação

Exemplo: **Wilo-Drain LP 40/10**
Drain Série
LP Bomba auto-ferrante
40 Diâmetro nominal (1½")
10 Altura de impulsão máxima em metros



Wilo-Drain LP



Tipo

Bomba auto-ferrante para águas sujas com motor normalizado para instalação em seco.

Aplicação

- Elevação de:
- Águas sujas
 - Água para processos industriais
 - Água do mar

Características especiais/vantagens do produto

- Alta fiabilidade
- Fácil utilização
- Auto-ferrante

Incluído

A bomba inclui 2 contraflanges com rosca interior G 1 ½", pega de transporte, assim como instruções de instalação e funcionamento.

Grupo de produto: PG7

Wilo-Drain LP					
Modelo	Ligação de compressão	Potência nominal do motor	Ref.	1~230 V, 50 Hz	
		P_2 kW			EUR
LP 40/10	Rp 1½	0,4	2047645	S	646,-

Acessórios mecânicos

Tipo	Descrição	Ref.	Grupo de produto		EUR
Kit de mangueira de aspiração Rp 1½ (DN40), 3 m	Inclui mangueira de PVC, conector, 2 abraçadeiras, válvula de pé e juntas	6042689	D	PG14	667,-
Kit de mangueira de aspiração Rp 1½ (DN40), 6 m		6042690	D	PG14	745,-
Conector de mangueira Ø 40 mm/R 1½	Com rosca exterior, de plástico, abraçadeira incluída	4027335	A	PG14	44,-

= S - em stock ; A - aprox 2 semanas ; B - aprox 3 semanas ; C - aprox 4 semanas ; D - sob consulta
 Reservado ao direito de introduzir modificações, para mais informação técnica consulte os nossos catálogos.

Acessórios mecânicos					
Tipo	Descrição	Ref.	Grupo de produto		EUR
Mangueira de compressão de material sintético 3m, Ø 42mm	Ø interior de 42mm, PN6, abraçadeira incluída	2027641	C	PG14	156,-
Mangueira de compressão de material sintético 5m, Ø 42mm		2027642	A	PG14	194,-
Mangueira de compressão de material sintético 15m, Ø 42mm		2027643	C	PG14	392,-

Acessórios elétricos: alimentação elétrica simples					
Acessórios para uma ligação simples à rede elétrica					
Tipo	Descrição	Ref.	Grupo de produto		EUR
Cabo de ligação de 5m. Inclui ficha com comutador ON/OFF	Cabo de ligação de 5m do tipo H07RN-F (secção: 3G1), Inclui ligação com tomada de terra com comutador ON/OFF, sem proteção de motor.	2050436	A	PG14	150,-

Poderá encontrar mais acessórios no final em Acessórios elétricos.

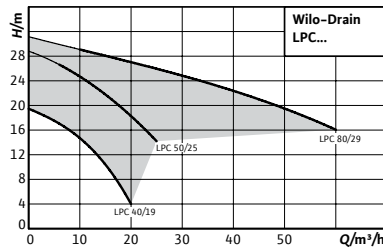

Designação

Exemplo: **Wilo-Drain LPC 40/19**
Drain Série
LP Bomba auto-ferrante
C Corpo em ferro fundido
40 Diâmetro nominal (1½")
19 Altura de impulsão máxima em metros

Wilo-Drain LPC



Tipo

Bomba auto-ferrante para águas sujas com motor normalizado para instalação em seco.

Aplicação

Elevação de:
 → Águas sujas
 → Água para uso industrial

Características especiais/vantagens do produto

- Ciclo de vida útil alargado
- Construção robusta em ferro fundido
- Fácil utilização e manutenção
- Aplicação versátil
- Auto-ferrante

Incluído

Bomba com instruções de instalação e de utilização

Grupo de produto: PG7

Wilo-Drain LPC						
Modelo	Ligação de compressão	Potência nominal do motor	Ref.	3~400 V, 50 Hz		
		P_2 kW			EUR	
LPC 40/19	G 1½	1,1	2081686	A	3.174,-	
LPC 50/25	G 2	2,2	2081660	A	4.939,-	
LPC 80/29	G 3	4,0	2081693	A	6.967,-	

Accessórios para instalação em seco transportável DN40

Tipo	Descrição	Ref.	Grupo de produto		
					EUR
Kit de mangueira de aspiração Rp 1½ (DN40), 3m	Inclui mangueira de PVC, conector, 2 abraçadeiras, válvula de pé e juntas.	6042689	D	PG14	667,-
Kit de mangueira de aspiração Rp 1½ (DN40), 6m		6042690	D	PG14	745,-
Conector de mangueira Ø 40 mm/R 1½	Com rosca exterior, de plástico, abraçadeira incluída	4027335	A	PG14	44,-

= S - em stock ; A - aprox 2 semanas ; B - aprox 3 semanas ; C - aprox 4 semanas ; D - sob consulta
 Reservado ao direito de introduzir modificações, para mais informação técnica consulte os nossos catálogos.

Acessórios para instalação em seco transportável DN40

Tipo	Descrição	Ref.	Grupo de produto		EUR
					
Mangueira de compressão de material sintético 3m, Ø 42mm	Ø interior de 42mm, PN6, abraçadeira incluída.	2027641	C	PG14	156,-
Mangueira de compressão de material sintético 5m, Ø 42mm		2027642	A	PG14	194,-
Mangueira de compressão de material sintético 15m, Ø 42mm		2027643	C	PG14	392,-
Conetor de mangueira Ø 40mm/Rp 1½		2083109	C	PG14	109,-
		Com rosca interior, abraçadeira incluída.			

Acessórios para instalação em seco transportável DN50

Tipo	Descrição	Ref.	Grupo de produto		EUR
					
Kit de mangueira de aspiração R 2 (DN50), 3m	Inclui mangueira de PVC, conetor, 2 abraçadeiras, válvula de pé e juntas.	6043355	D	PG14	678,-
Kit de mangueira de aspiração R 2 (DN50), 8m		6043356	D	PG14	847,-
Conetor de mangueira Ø 50mm/R 2	Com rosca exterior, abraçadeira incluída.	2083111	C	PG14	126,-
Mangueira de compressão de material sintético 3m, Ø 60mm	Ø interior de 60mm, PN6, abraçadeira incluída.	2027644	D	PG14	490,-
Mangueira de compressão de material sintético 5m, Ø 60mm		2027645	D	PG14	591,-
Mangueira de compressão de material sintético 10m, Ø 60mm		2018106	D	PG14	670,-
Mangueira de compressão de material sintético 15m, Ø 60mm		2027646	D	PG14	1.357,-

Acessórios para instalação em seco transportável DN80

Tipo	Descrição	Ref.	Grupo de produto		EUR
					
Kit de mangueira de aspiração R 3 (DN80), 3m	Inclui mangueira de PVC, conetor, 2 abraçadeiras, válvula de pé e juntas.	6043357	D	PG14	1.465,-
Kit de mangueira de aspiração R 3 (DN80), 8m		6043358	D	PG14	1.803,-
Conetor de mangueira Ø 90mm/R 3	Com rosca exterior, abraçadeira incluída.	2083112	C	PG14	522,-
Mangueira de compressão de material sintético 10m, Ø 90mm	Ø interior de 90mm, PN8, 2 abraçadeiras incluídas.	2017152	D	PG14	309,-
Mangueira de compressão de material sintético 20m, Ø 90mm		2017193	B	PG14	590,-
Mangueira de compressão de material sintético 30m, Ø 90mm		2017194	D	PG14	1.075,-

Acessórios elétricos: alimentação elétrica simples

Acessórios para uma ligação simples à rede elétrica

Tipo	Descrição	Ref.	Grupo de produto		EUR
					
Cabo de ligação 4x1,5mm ²	Cabo de ligação do tipo NSSHÖU, secção: 4x1,5mm ² (preço por metro).	6007632	B	PG14	6,-
Cabo de ligação 4x2,5mm ²	Cabo de ligação do tipo NSSHÖU, secção: 4x2,5mm ² (preço por metro).	6007639	B	PG14	10,-

Poderá encontrar mais acessórios no final em Acessórios elétricos

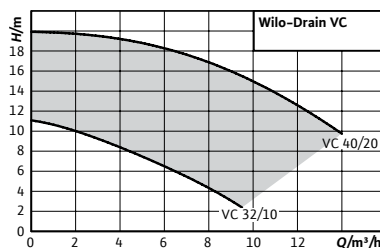

Designação

Exemplo: **Wilo-Drain VC 32/10**
Drain Série
VC Bomba para águas sujas com coluna vertical
32 Diâmetro nominal da compressão em mm
10 Altura de impulsão máxima em metros

Wilo-Drain VC



Tipo

Bomba vertical com motor normalizado. Não submersível, para águas residuais.

Aplicação

Elevação de:
 → Águas sujas
 → Águas sujas industriais com uma temperatura do fluido máxima de 95°C

Características especiais/vantagens do produto

- Para fluídos até 95°C.
- Larga vida útil
- Funcionamento simples graças ao comutador da bóia incorporado.
- Possibilidade de tempos de paragem prolongados.

Incluído

Bomba com comutador da bóia incorporado e instruções de instalação e de utilização

Grupo de produto: PG7

Modelo	Ligação de compressão	Potência nominal do motor P_2 kW	Ref. 1~230 V, 50 Hz		Ref. 3~400 V, 50 Hz	
			Ref.	EUR	Ref.	EUR
VC 32/10	R 1	0,37	2044582	2.642,-	2044583	2.395,-
VC 40/20	R 1½	2,20	-	-	2044584	3.874,-

Acessórios elétricos: alimentação elétrica simples

Acessórios para uma ligação simples à rede elétrica

Tipo	Descrição	Ref.	Grupo de produto		EUR
			Ref.	EUR	
Cabo de ligação de 5m. Inclui ficha com comutador ON/OFF	Cabo de ligação de 5m do tipo H07RN-F (secção: 3G1). Inclui ligação com tomada de terra com comutador ON/OFF, sem proteção do motor.	2050436	A	PG14	150,-
Cabo de ligação 4x1,5mm ²	Cabo de ligação do tipo NSSHÖU, secção: 4x1,5mm ² (preço por metro).	6007632	B	PG14	6,-
Cabo de ligação 4x2,5mm ²	Cabo de ligação do tipo NSSHÖU, secção: 4x2,5mm ² (preço por metro).	6007639	B	PG14	10,-

Poderá encontrar mais acessórios no final em Acessórios elétricos

☞ = S - em stock ; A - aprox 2 semanas ; B - aprox 3 semanas ; C - aprox 4 semanas ; D - sob consulta
 Reservado ao direito de introduzir modificações, para mais informação técnica consulte os nossos catálogos.

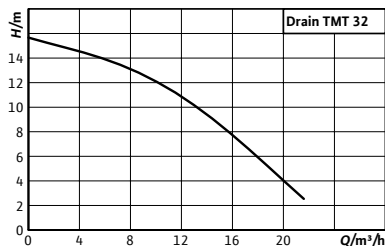

Designação

Exemplo: **Wilo-TMT 32M113/7,5Ci**
TMT Bomba submersível de águas sujas para fluídos até 95 °C
32 Diâmetro nominal da compressão G 1¼
M Impulsor multicanal
113 Diâmetro do impulsor em mm
7,5 /10 = potência nominal do motor P2 em kW
Ci Composição do material: ferro fundido

Wilo-Drain TMT



Tipo

Bomba submersível para águas sujas.

Aplicação

Elevação de:
 → Águas sujas
 → Águas sujas industriais com uma temperatura do fluído máxima de 95°C

Características especiais/vantagens do produto

→ Para fluídos até 95°C
 → Entrada do cabo hermética
 → Controlo da temperatura do motor
 → Funcionamento contínuo S1

Incluído

→ Bomba submersível para águas sujas
 → Instruções de instalação e de utilização

Grupo de produto: PG7

Wilo-Drain TMT/TMC				
Modelo	Ligação de compressão	Comprimento do cabo de ligação	Potência nominal do motor	Ref.
		m	P_2 kW	3~400 V, 50 Hz
TMT 32M113/7,5Ci	G 1¼	10	0,75	6070087
				A EUR 2.850,-



Designação

Exemplo: **Initial DRAIN 13-9**
Initial Drain Bomba submersível de águas sujas
13 Caudal nominal em m³/h
-9 Altura de impulsão máxima em metros



Wilo-Initial Drain



Tipo

Bomba submersível para águas sujas (sem materias fecais).

Aplicação

- Elevação de:
- Águas residuais, sem materiais fecais nem componentes de fibras longas
 - Águas sujas

Incluído

- Bomba com 10 m de cabo, tomada e comutador da bóia incorporado
- Ligação ranhurado para mangueira flexível Ø 24/32 mm e rosca Rp 1, Ø40 mm (G 1»1/2)
- Instruções de instalação e de utilização

Características especiais/vantagens do produto

- Proteção automática do motor através de sensor de temperatura
- Funcionamento automático devido ao comutador de bóia
- Excelente fiabilidade devido ao material robusto e ao duplo anel de vedação

Grupo de produto: PG7

Modelo	Ligação de com- pressão	Comprimento do cabo de ligação <i>D</i> m	Potência nominal do motor <i>P₂</i> kW	Alimentação	Ref.		
Initial DRAIN 10-7	Rp 1½	10	0,37	1~230 V, 50 Hz	4168021	S	197,-
Initial DRAIN 13-9	Rp 1½	10	0,50	1~230 V, 50 Hz	4186548	S	213,-

☑ = S - em stock ; A - aprox 2 semanas ; B - aprox 3 semanas ; C - aprox 4 semanas ; D - sob consulta
 Reservado ao direito de introduzir modificações, para mais informação técnica consulte os nossos catálogos.

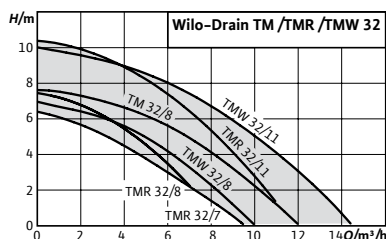

Designação

Exemplo: **Wilo-Drain TMW 32/11 HD**
TM Bomba submersível para águas sujas
W Com dispositivo de turbulência (R=aspiração até 2mm)
32 Diâmetro nominal da compressão G 1¼
11 Altura de impulsão máxima em metros.
HD Composição em material especial
10M Comprimento do cabo em metros

Wilo-Drain TM/TMW/TMR 32



Tipo

Bomba submersível para águas sujas

Aplicação

Elevação de:

- Águas residuais previamente depuradas, sem resíduos fecais nem componentes de fibras longas
- Águas sujas

Incluído

Bomba pronta para a ligação com cabo, tomada e comutador da bóia incorporado (exceto na TM 32/8), válvula de retenção incluída (exceto na TM 32/7) e instruções de instalação e de utilização

Características especiais/vantagens do produto

- O nível mínimo de água restante é de 2mm (apenas no modelo TMR).
- Pega de transporte ergonómica, peso reduzido, fácil de usar graças à sua execução pronta a ser ligada (Plug&Pump).
- Fiabilidade graças à camisa de refrigeração integrada, ao empanque mecânico com câmara de obturação e ao motor encapsulado em aço inoxidável.
- Comprimento do cabo entre 4 e 10m, dependendo do modelo.
- Temperatura máx. do fluído: 90 °C (<3 seg.).

Grupo de produto: PG7

Wilo-Drain TM/TMW/TMR 32							
Modelo	Ligação de compressão	Comprimento do cabo de ligação	Potência nominal do motor	Ref. 1~230 V, 50 Hz			
					m	P_2 kW	S
TM 32/7	35	4	0,25	4048412	S	333,-	
TM 32/8-10M	35	10	0,37	4048411	S	412,-	
TMW 32/8	G 1¼	4	0,37	4048413	S	376,-	
TMW 32/8-10M	G 1¼	10	0,37	4058059	S	409,-	
TMW 32/11	G 1¼	4	0,55	4048414	S	458,-	
TMW 32/11-10M	G 1¼	10	0,55	4058060	S	490,-	
TMW 32/11HD	G 1¼	10	0,55	4048715	S	613,-	
TMR 32/8	G 1¼	4	0,37	4145325	S	376,-	
TMR 32/8-10M	G 1¼	10	0,37	4145326	S	412,-	
TMR 32/11	G 1¼	4	0,55	4145327	S	458,-	
TMW32/11-30M	G 1¼	30	0,55	4231961	C	542,-	

Acessórios para instalação submersa fixa

Tipo	Descrição	Ref.	Grupo de produto		
					EUR
Válvula de corte Rp 1¼	Fabricada em bronze, com rosca interior e casquilho duplo roscado com rosca exterior R 1¼.	2528652	A	PG14	183,-
Válvula de retenção Rp 1¼	Fabricada em plástico, com rosca interior.	501533696	A	PG14	82,-

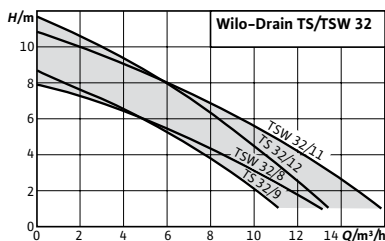

Designação

Exemplo: **Wilo-Drain TSW 32/8-A**
TS Bomba submersível para águas sujas
W Com dispositivo de turbulência
32 Diâmetro nominal da compressão G 1¼
8 Altura de impulsão máxima em metros.
A Versão com comutador da bóia integrado

Wilo-Drain TS/TSW 32



Tipo

Bomba submersível para águas sujas

Aplicação

Elevação de:

- Águas residuais previamente depuradas, sem resíduos fecais nem componentes de fibras longas
- Águas sujas com pequenas quantidades de areia ou gravilha

Incluído

Bomba pronta a ser ligada com cabo, tomada e comutador da bóia incorporado, válvula de retenção incluída e conector de ligação de mangueira (Ø 32mm, R1), e instruções de instalação e de utilização

Características especiais/vantagens do produto

- Corpo em aço inoxidável resistente aos golpes: ideal para aplicações móveis.
- Dispositivo de turbulência Twister (TSW): não permite a formação de maus odores e evita a acumulação de detritos no fundo do poço.
- Instalação rápida graças ao facto de estar já pronta a ser ligada (Plug&Pump).
- Camisa de refrigeração e proteção térmica do motor.
- Vedação do motor de alta qualidade com defletor de sujidade.
- Cabo de ligação desconectável e comutador da bóia.
- Funcionamento contínuo S1.
- Temperatura máx. do fluido: 90 °C (<3 seg.).

Grupo de produto: PG7

Wilo-Drain TS/TSW 32

Modelo	Ligação de compressão	Comprimento do cabo de ligação	Potência nominal do motor	Ref. 1~230 V, 50 Hz		
					m	P ₂ (kW)
TS 32/9-A	Rp 1¼	10	0,30	6043943	S	598,-
TS 32/12-A	Rp 1¼	10	0,60	6043945	S	551,-
TSW 32/8-A	Rp 1¼	10	0,30	6045167	S	574,-
TSW 32/11-A	Rp 1¼	10	0,60	6045166	S	651,-

Acessórios para instalação submersa fixa

Tipo	Descrição	Ref.		Grupo de produto	EUR
Kit de montagem de válvula de corte Rp 1¼	Fabricado em bronze, com rosca interior e casquilho duplo roscado com rosca exterior R 1¼.	2528652	A	PG14	183,-
Válvula de retenção Rp 1¼	Fabricada em plástico, com rosca interior.	501533696	A	PG14	82,-

Poderá encontrar mais acessórios no final em Acessórios elétricos

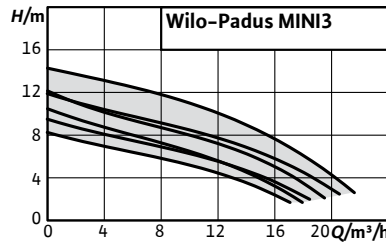

Designação

Exemplo: **Padus MINI3-M04.10/M05-523/A-5M**

Padus MINI3 Série

- M** M = impulsor multi-canal, V = impulsor vórtex
- 04** Diâmetro nominal ligação de compressão G1½
- 10** Altura de impulsão máxima em metros
- M** Versão da Alimentação elétrica:
M = corrente monofásica (1~); T = corrente trifásica (3~)
- 05** Valor/10 = Potência nominal do motor P em kW
- 5** Frequência da rede elétrica: 5 = 50 Hz; 6 = 60 Hz
- 23** Código de tensão nominal, 23 = 230 V
- A** Equipamento elétrico adicional: O = cabo com extremidades livres; P = tomada; A = tomada e comutador de bóia
- 10M** Comprimento do cabo de ligação



Wilo-Padus MINI3

Tipo

Bomba submersível para instalação submersível transportável em funcionamento intermitente.

Aplicação

Elevação de:

- Águas residuais previamente depuradas, sem resíduos fecais nem componentes de fibras longas
- Águas sujas com pequenas quantidades de areia ou gravilha

Incluído

- Bomba
- Válvula de retenção, pré-montada
- Ligação da mangueira, incluída
- Instruções de instalação e de utilização

Características especiais/vantagens do produto

- Conceção hidráulica otimizada com melhor desempenho, passagem livre de 10 mm (impulsor multicanal) ou 30 mm (impulsor Vórtex)
- Elevada vida útil/segurança de funcionamento devido à elevada resistência à corrosão, mesmo com o motor à superfície, graças à voluta em aço inoxidável e à conceção hidráulica em materiais compósitos
- Fácil instalação também em poços de drenagem estreitos devido ao design compacto, condensador integrado, baixo peso e ligação roscada com Válvula de retenção
- Intervalos de manutenção longos devido à câmara de separação de alta capacidade e à vedação dupla (vedação mecânica e anel de vedação)
- Manutenção rápida e conveniente devido ao acesso direto à câmara de separação e à voluta da bomba

Grupo de produto: PG7

Wilo-Padus MINI3							
Modelo	Ligação de com-pressão	Potência nominal do motor	Comprimento do cabo de ligação	Alimentação elétrica	Ref.	Proteção antideflagrante	
		P_2 (kW)	m				EUR
MINI3-M04.10/M05-523/A-10M	Rp 1½	0,5	5	1~230 V, 50 Hz	3118609	–	D 700,-
MINI3-M04.10/M05-523/P-10M	Rp 1½	0,5	10	1~230 V, 50 Hz	3118610	–	D 686,-
MINI3-M04.10/T05-540/O-10M	Rp 1½	0,5	10	3~400 V, 50 Hz	3118611	–	D 653,-
MINI3-M04.12/M06-523/A-10M	Rp 1½	0,6	10	1~230 V, 50 Hz	3118612	–	D 850,-
MINI3-M04.12/M06-523/P-10M	Rp 1½	0,6	10	1~230 V, 50 Hz	3118613	–	D 829,-
MINI3-M04.12/T06-540/O-10M	Rp 1½	0,6	10	3~400 V, 50 Hz	3118614	–	D 794,-

⊕ = disponível, – = não disponível

☞ S – em stock ; A – aprox 2 semanas ; B – aprox 3 semanas ; C – aprox 4 semanas ; D – sob consulta
Reservado ao direito de introduzir modificações, para mais informação técnica consulte os nossos catálogos.

Grupo de produto: PG7

Wilo-Padus MINI3								
Modelo	Ligação de com-pressão	Potência nominal do motor P_2 (kW)	Comprimento do cabo de ligação m	Alimentação elétrica	Ref.	Proteção antidefla-grante		EUR
MINI3-M04.14/M08-523/A-10M	Rp 1½	0,75	10	1~230 V, 50 Hz	3118615	–	S	894,-
MINI3-M04.14/M08-523/P-10M	Rp 1½	0,75	10	1~230 V, 50 Hz	3118616	–	S	874,-
MINI3-V04.08/M05-523/A-10M	Rp 1½	0,5	10	1~230 V, 50 Hz	3118625	–	D	808,-
MINI3-V04.08/M05-523/P-10M	Rp 1½	0,5	10	1~230 V, 50 Hz	3118626	–	D	790,-
MINI3-V04.08/T05-540/O-10M	Rp 1½	0,5	10	3~400 V, 50 Hz	3118627	–	D	753,-
MINI3-V04.10/M06-523/A-10M	Rp 1½	0,6	10	1~230 V, 50 Hz	3118628	–	D	861,-
MINI3-V04.10/M06-523/P-10M	Rp 1½	0,6	10	1~230 V, 50 Hz	3118629	–	D	840,-
MINI3-V04.10/T06-540/O-10M	Rp 1½	0,6	10	3~400 V, 50 Hz	3118630	–	D	806,-
MINI3-V04.12/M08-523/A-10M	Rp 1½	0,75	10	1~230 V, 50 Hz	3118631	–	D	906,-
MINI3-V04.12/M08-523/P-10M	Rp 1½	0,75	10	1~230 V, 50 Hz	3118632	–	D	885,-

⊗ = disponível, – = não disponível

Grupo de produto: PG14

Acessórios para instalação submersível transportável DN 40								
Tipo	Descrição	Ref.		EUR				
Conector de mangueira Ø 40 mm/R 1½	Com rosca externa, plástico, abraçadeira de mangueira incluída	4027335	A	44,-				
Mangueira de compressão de material sintético 3 m, Ø 42 mm		2027641	C	156,-				
Mangueira de compressão de material sintético 5 m, Ø 42 mm	Ø interno de 42mm, PN 6, abraçadeira de mangueira incluída	2027642	A	194,-				
Mangueira de compressão de material sintético 15 m, Ø 42 mm		2027643	C	392,-				
Acoplamento fixo Storz C/G 1½	Em alumínio, ligação Storz C, com rosca externa	6072745	D	46,-				
Tubo flexível de 5 m, com Storz C		6022269	A	639,-				
Tubo flexível de 10 m, com Storz C	Ø interno de 52 mm incl. acoplamento, 4,5/13,5 bar	6022270	C	1.489,-				
Tubo flexível de 20 m, com Storz C		6022271	C	1.782,-				
Kit de elevação com corrente PCS-LU, aço inoxidável, 200 kg, 1 m	Corrente para elevação e descida de bombas, incl. 1 argola	6084895	A	130,-				
Kit de elevação com corrente PCS-LU, aço inoxidável, 200 kg, 3 m	Corrente para levantar e baixar as bombas. Inclui argola. Com elementos intermédios a cada metro para suspensão da bomba..	6084894	A	286,-				
Kit de elevação com corrente PCS-LU, aço inoxidável, 200 kg, 6 m	Corrente para levantar e baixar as bombas. Inclui argola. Com elementos intermédios a cada metro para suspensão da bomba..	6084893	A	408,-				

Poderá encontrar mais acessórios no final em Acessórios elétricos



Modificação da gama

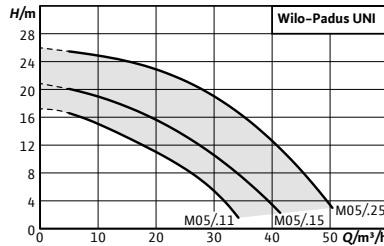

Designação

Exemplo: **Wilo-Padus UNI M05A/T15-540/A**

Padus UNI Série

M Impulsor multicanal

05 Diâmetro nominal da compressão DN 50

K Versão com camisa de refrigeração

A Versão padrão; B - Versão para fluídos agressivos (em AISI 316)

T Trifásica (M = Monofásica)

15 /10 = Potência nominal do motor P2 em kW

5 Frequência alimentação elétrica: 5 = 50 Hz, 6 = 60 Hz

40 Tensão : 40 = 400 V, 23 = 230 V

A Equipamento elétrico adicional:

Vazio = com cabo de extremidade livre

A = com comutador da bóia e tomada

VA = com comutador da bóia vertical e tomada

P = com tomada



Wilo-Padus UNI

Tipo

Bomba submersível de drenagem para funcionamento intermitente para instalação submersível móvel.

Aplicação

Bombagem de

- Águas residuais com processos prévios de limpeza sem resíduos fecais e fibras largas
- Águas sujas

Incluído

- Bomba submersível com 10 m de cabo
- BombaKit de montagem para instalação de tubagem de 2½":
 - Flange roscada de 2" (exterior) a 2½" (interior) para o orifício de saída
 - Bocal de borracha para tubagem de 2½", com 2 braçadeiras de tubagem
- Instruções de instalação e de utilização

Características especiais/vantagens do produto

- Fiabilidade excepcional dado que possui um hidráulico livre de corrosão para aplicações universais e diversos fluídos.
- Instalação simples graças ao seu peso reduzido, condensador integrado nos motores monofásicos e à flange roscada.
- Livre de obstruções graças ao filtro de aspiração integrado
- Manutenção rápida graças ao acesso direto à câmara de obturação e ao corpo.
- Intervalos largos de manutenção graças ao empanque mecânico duplo e à câmara de obturação de grandes dimensões.

Grupo de produto: PG7

Wilo-Padus UNI, versão standard (1~230 V)

Modelo	Ligação de compressão	Potência nominal do motor P_2 kW	Comprimento do cabo de ligação m	Alimentação elétrica	Ref.		EUR
UNI M05A/M11-523/A	G 2	1,10	10	1~230 V, 50 Hz	6096627	A	1.488,-
UNI M05A/M11-523/P	G 2	1,10	10	1~230 V, 50 Hz	6096629	A	1.410,-
UNI M05A/M11-523/VA	G 2	1,10	10	1~230 V, 50 Hz	6096624	A	1.558,-
UNI M05A/M15-523/A	G 2	1,50	10	1~230 V, 50 Hz	6096621	A	1.850,-
UNI M05A/M15-523/P	G 2	1,50	10	1~230 V, 50 Hz	6096623	S	1.770,-
UNI M05A/M15-523/VA	G 2	1,50	10	1~230 V, 50 Hz	6096630	A	1.921,-

☞ S - em stock ; A - aprox 2 semanas ; B - aprox 3 semanas ; C - aprox 4 semanas ; D - sob consulta
Reservado ao direito de introduzir modificações, para mais informação técnica consulte os nossos catálogos.

Grupo de produto: PG7

Wilo-Padus UNI, versão standard (3~400 V)

Modelo	Ligação de compressão	Potência nominal do motor	Comprimento do cabo de ligação	Alimentação elétrica	Ref.		EUR
		P_2 (kW)	m				
UNI M05A/T11-540	G 2	1,10	10	3~400 V, 50 Hz	6096631	S	1.403,-
UNI M05A/T11-540/A	G 2	1,10	10	3~400 V, 50 Hz	6096625	A	1.980,-
UNI M05A/T15-540	G 2	1,50	10	3~400 V, 50 Hz	6096633	S	1.763,-
UNI M05A/T15-540/A	G 2	1,50	10	3~400 V, 50 Hz	6096632	A	2.337,-
UNI M05A/T25-540	G 2	2,50	10	3~400 V, 50 Hz	6096626	S	2.053,-
UNI M05A/T25-540/A	G 2	2,50	10	3~400 V, 50 Hz	6096643	A	2.622,-

Grupo de produto: PG7

Wilo-Padus UNI, versão K com camisa de refrigeração

Modelo	Ligação de compressão	Potência nominal do motor	Comprimento do cabo de ligação	Alimentação elétrica	Ref.		EUR
		P_2 (kW)	m				
UNI M05K/M11-523/A	G 2	1,1	10	1~230 V, 50 Hz	6096638	B	2.235,-
UNI M05K/M15-523/A	G 2	1,5	10	1~230 V, 50 Hz	6096639	B	2.773,-
UNI M05K/T11-540	G 2	1,1	10	3~400 V, 50 Hz	6096640	B	2.107,-
UNI M05K/T15-540	G 2	1,5	10	3~400 V, 50 Hz	6096641	B	2.645,-
UNI M05K/T25-540	G 2	2,5	10	3~400 V, 50 Hz	6096642	B	3.081,-

Grupo de produto: PG7

Wilo-Padus UNI, versão B para fluidos agressivos

Modelo	Ligação de compressão	Potência nominal do motor	Comprimento do cabo de ligação	Alimentação elétrica	Ref.		EUR
		P_2 (kW)	D (m)				
UNI M05B/M11-523/A	G 2	1,10	10	1~230 V, 50 Hz	6096634	A	2.235,-
UNI M05B/M15-523/A	G 2	1,50	10	1~230 V, 50 Hz	6096635	A	2.922,-
UNI M05B/T11-540	G 2	1,10	10	3~400 V, 50 Hz	6096636	A	2.106,-
UNI M05B/T15-540	G 2	1,50	10	3~400 V, 50 Hz	6097121	A	1.850,-
UNI M05B/T25-540	G 2	2,50	10	3~400 V, 50 Hz	6096637	A	3.378,-

Grupo de produto: PG14

Acessórios mecânicos

Tipo	Descrição	Ref.		EUR
Mangueira de compressão de fibra sintética, 3 m, Ø 60 mm	Ø interior de 60 mm, PN 6, inclui clip de mangueira.	2027644	D	490,-
Mangueira de compressão de fibra sintética, 5 m, Ø 60 mm	Ø interior de 60 mm, PN 6, inclui clip de mangueira.	2027645	D	591,-
Mangueira de compressão de fibra sintética, 15 m, Ø 60 mm	Ø interior de 60 mm, PN 6, inclui clip de mangueira.	2027646	D	1.357,-
Mangueira de compressão de fibra sintética, 10 m, Ø 60 mm	Ø interior de 60 mm, PN 6, inclui clip de mangueira.	2018106	D	670,-
Manga para mangueira Ø 60 mm/G 2	Com rosca macho. Feita de plástico. Inclui clip de mangueira.	4027334	B	60,-
Acoplamento fixo Storz C/G 2	Fabricado em alumínio, ligação Storz C, com rosca macho.	2018102	A	48,-
Peça de transição rosqueada 2"/2"½	2" Externo, 2" 1/2 Interno, para saída de bomba de 2" 1/2	6084246	C	18,-
Mangueira de borracha 2"½	Mangueira com braçadeiras para a união de dois tubos de 2" 1/2	6084282	C	36,-
Mangueira espiral de plástico 5 m, com Storz C	Ø interior de 52 mm, inclui acoplamento, 4,5/13,5 bar.	6022269	A	639,-
Mangueira espiral de plástico 10 m, com Storz C	Ø interior de 52 mm, inclui acoplamento, 4,5/13,5 bar.	6022270	C	1.489,-
Mangueira espiral de plástico 20 m, com Storz C	Ø interior de 52 mm, inclui acoplamento, 4,5/13,5 bar.	6022271	C	1.782,-
Kit de elevação com corrente PCS-LU, aço inoxidável, 200 kg, 1 m	Corrente para levantar e baixar as bombas. Inclui argola.	6084895	A	130,-
Kit de elevação com corrente PCS-LU, aço inoxidável, 200 kg, 3 m	Corrente para levantar e baixar as bombas. Inclui argola. Com elementos intermédios a cada metro para suspensão da bomba..	6084894	A	286,-
Kit de elevação com corrente PCS-LU, aço inoxidável, 200 kg, 6 m	Corrente para levantar e baixar as bombas. Inclui argola. Com elementos intermédios a cada metro para suspensão da bomba..	6084893	A	408,-

☞ = S - em stock ; A - aprox 2 semanas ; B - aprox 3 semanas ; C - aprox 4 semanas ; D - sob consulta
Reservado ao direito de introduzir modificações, para mais informação técnica consulte os nossos catálogos.

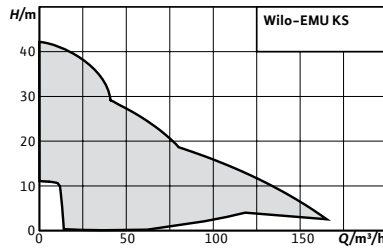

Designação

- Exemplo: **Wilo-EMU KS 8 x**
- KS** Série
 - 8** Modelo
 - Z** Conexão de compressão no centro da bomba
 - H** Impulsor de alta pressão
 - M** Impulsor de média pressão
 - N** Impulsor de baixa pressão
 - E** Ligação monofásica
 - ES** Ligação monofásica + comutador de bóia
 - D** Ligação trifásica
 - D0** Ligação trifásica, cabo de extremidade livre
 - DS** Ligação trifásica + comutador de bóia
 - DMS** Ligação trifásica + proteção do motor + comutador de bóia
 - Ex** Proteção antideflagrante
 - GG** Ferro fundido cinzento



Wilo-EMU KS

Tipo

Bomba submersível para águas sujas.

Aplicação

Elevação de águas sujas e industriais

Incluído

Bomba pronta a ligar com 10m de cabo de ligação (a partir de KS 24, 20m), acoplamento fixo Storz ou GEKA; Instruções de instalação e de utilização

Indicação

Outras variantes estão disponíveis mediante pedido em ferro fundido cinzento, Abrasit, com revestimento Ceram ou com aprovação para utilização em áreas perigosas. É necessário pormenorizar o tipo de fluído para fornecer a melhor solução.

Características especiais/vantagens do produto

- Ciclo de vida útil alargado
- Design robusto
- Possibilidade de funcionamento com baixo nível de água
- Funcionamento contínuo (S1)
- Pronto a ser ligado

Grupo de produto: PG8

Wilo-EMU KS						
Modelo	Ligação de compressão	Potência nominal do motor	Alimentação elétrica	Ref.		
		P_2 kW				EUR
KS 5 Ex D0	G 1¼	0,75	3~400 V, 50 Hz	6030969	A	3.278,-
KS 5 Ex DMS	G 1¼	0,75	3~400 V, 50 Hz	sob consulta	D	☎
KS 6 Ex D0	G 1¼	0,75	3~400 V, 50 Hz	sob consulta	D	☎
KS 6 Ex DMS	G 1¼	0,75	3~400 V, 50 Hz	sob consulta	D	☎
KS 8 E	G 1¼	0,75	1~230 V, 50 Hz	6019740	A	2.371,-
KS 8 ES	G 1¼	0,75	1~230 V, 50 Hz	6019741	A	2.454,-

☎ = S - em stock ; A - aprox 2 semanas ; B - aprox 3 semanas ; C - aprox 4 semanas ; D - sob consulta
Reservado ao direito de introduzir modificações, para mais informação técnica consulte os nossos catálogos.

Wilo-EMU KS						
Modelo	Ligação de compressão	Potência nominal do motor	Alimentação elétrica	Ref.		
		P_2 kW				EUR
KS 8 E GG	G 1¼	0,75	1~230 V, 50 Hz	sob consulta	D	☺
KS 8 ES GG	G 1¼	0,75	1~230 V, 50 Hz	sob consulta	D	☺
KS 8 D	G 1¼	0,75	3~400 V, 50 Hz	6019736	A	2.371,-
KS 8 DS	G 1¼	0,75	3~400 V, 50 Hz	6019739	A	2.836,-
KS 8 D GG	G 1¼	0,75	3~400 V, 50 Hz	sob consulta	D	☺
KS 8 DS GG	G 1¼	0,75	3~400 V, 50 Hz	sob consulta	D	☺
KS 9 E	G 1¼	0,75	1~230 V, 50 Hz	6019745	A	2.397,-
KS 9 ES	G 1¼	0,75	1~230 V, 50 Hz	6020835	A	2.562,-
KS 9 E GG	G 1¼	0,75	1~230 V, 50 Hz	sob consulta	D	☺
KS 9 ES GG	G 1¼	0,75	1~230 V, 50 Hz	sob consulta	D	☺
KS 9 D	G 1¼	0,75	3~400 V, 50 Hz	6019743	A	2.397,-
KS 9 DS	G 1¼	0,75	3~400 V, 50 Hz	sob consulta	D	☺
KS 9 D GG	G 1¼	0,75	3~400 V, 50 Hz	sob consulta	D	☺
KS 9 DS GG	G 1¼	0,75	3~400 V, 50 Hz	sob consulta	D	☺
KS 12 E GG	G 2	1,30	1~230 V, 50 Hz	6042086	A	2.409,-
KS 12 ES GG	G 2	1,30	1~230 V, 50 Hz	6042088	A	2.726,-
KS 12 D GG	G 2	1,30	3~400 V, 50 Hz	6042087	A	2.409,-
KS 12 DS GG	G 2	1,30	3~400 V, 50 Hz	6042089	A	2.726,-
KS 14 E	G 2	0,75	1~230 V, 50 Hz	6019448	A	2.674,-
KS 14 ES	G 2	0,75	1~230 V, 50 Hz	6019449	A	2.897,-
KS 14 E GG	G 2	0,75	1~230 V, 50 Hz	sob consulta	D	☺
KS 14 ES GG	G 2	0,75	1~230 V, 50 Hz	sob consulta	D	☺
KS 14 D	G 2	0,75	3~400 V, 50 Hz	6019447	A	2.674,-
KS 14 DS	G 2	0,75	3~400 V, 50 Hz	sob consulta	D	☺
KS 14 D GG	G 2	0,75	3~400 V, 50 Hz	sob consulta	D	☺
KS 14 DS GG	G 2	0,75	3~400 V, 50 Hz	sob consulta	D	☺
KS 15 E	G 2	1,30	1~230 V, 50 Hz	6019785	A	2.893,-
KS 15 ES	G 2	1,30	1~230 V, 50 Hz	6001201	A	3.086,-
KS 15 E GG	G 2	1,30	1~230 V, 50 Hz	sob consulta	D	☺
KS 15 ES GG	G 2	1,30	1~230 V, 50 Hz	sob consulta	D	☺
KS 15 D	G 2	1,30	3~400 V, 50 Hz	6019450	A	2.893,-
KS 15 DS	G 2	1,30	3~400 V, 50 Hz	6019784	A	3.309,-
KS 15 D GG	G 2	1,30	3~400 V, 50 Hz	sob consulta	D	☺
KS 15 DS GG	G 2	1,30	3~400 V, 50 Hz	sob consulta	D	☺
KS 16 Ex D0	G 2	2,00	3~400 V, 50 Hz	sob consulta	D	☺
KS 16 Ex DMS-Ex	G 2	2,00	3~400 V, 50 Hz	sob consulta	D	☺
KS 20 D GG	G 2½	2,20	3~400 V, 50 Hz	6042090	A	4.305,-
KS 20 DS GG	G 2½	2,20	3~400 V, 50 Hz	6042091	A	4.788,-
KS 24 D	G 3	2,40	3~400 V, 50 Hz	6001204	A	4.508,-
KS 24 DS	G 3	2,40	3~400 V, 50 Hz	6023360	A	5.247,-
KS 37ZN D	G 4	3,85	3~400 V, 50 Hz	6019732	A	8.233,-
KS 37ZN DS	G 4	3,85	3~400 V, 50 Hz	sob consulta	D	☺
KS 37ZM D	G 4	3,85	3~400 V, 50 Hz	6019731	A	8.233,-
KS 37ZM DS	G 4	3,85	3~400 V, 50 Hz	sob consulta	D	☺

Grupo de produto: PG8

Wilo-EMU KS						
Modelo	Ligação de compressão	Potência nominal do motor	Alimentação elétrica	Ref.		
		P_2 kW				EUR
KS 37ZH D	G 4	3,85	3~400 V, 50 Hz	6019730	A	8.233,-
KS 37ZH DS	G 4	3,85	3~400 V, 50 Hz	sob consulta	D	☎
KS 70ZN D	G 4	7,50	3~400 V, 50 Hz	6021369	A	9.787,-
KS 70ZN DS	G 4	7,50	3~400 V, 50 Hz	sob consulta	D	☎
KS 70ZM D	G 4	7,50	3~400 V, 50 Hz	6021343	A	9.787,-
KS 70ZM DS	G 4	7,50	3~400 V, 50 Hz	sob consulta	D	☎
KS 70ZH D	G 4	7,50	3~400 V, 50 Hz	6021370	A	9.787,-
KS 70ZH DS	G 4	7,50	3~400 V, 50 Hz	sob consulta	D	☎

Acessórios mecânicos						
Tipo	Descrição	Ref.		Grupo de produto		EUR
Chave de acoplamento Storz A, B e C	Para Storz A, B e C.	6022280	A	PG14		91,-
Chave de acoplamento Storz F	Para Storz F.	6022281	B	PG14		123,-
Aspiração reduzida KS 8/KS 9	Aspiração até 10mm, não é possível um controlo de nível adicional.	6032495	A	PG14		115,-
Ampliação do filtro de aspiração KS 8/9		6032496	C	PG14		245,-
Ampliação do filtro de aspiração KS 14/15	Para filtrar impurezas.	6032616	B	PG14		272,-
Mangueira de compressão de fibra sintética de 5m, com Storz C		6003651	B	PG14		133,-
Mangueira de compressão de fibra sintética de 10m, com Storz C	Ø interior de 52 mm incluindo o acoplamento, 12/40 bar	6003650	B	PG14		177,-
Mangueira de compressão de fibra sintética de 20m, com Storz C		6003649	B	PG14		302,-
Mangueira de compressão de fibra sintética de 5m, com Storz B		6003052	D	PG14		209,-
Mangueira de compressão de fibra sintética de 10m, com Storz B	Ø interior de 75 mm incluindo o acoplamento, 12/40 bar	6003051	D	PG14		329,-
Mangueira de compressão de fibra sintética de 20m, com Storz B		6003050	D	PG14		470,-
Mangueira de compressão de fibra sintética de 20m, com Storz A		6022393	A	PG14		750,-
Mangueira de compressão de fibra sintética de 10m, com Storz A	Ø interior de 102 mm incluindo o acoplamento, 8/20 bar	6022392	C	PG14		560,-
Mangueira de compressão de fibra sintética de 5m, com Storz A		6022391	C	PG14		450,-
Tubo flexível de 5m, com Storz C		6022269	A	PG14		639,-
Tubo flexível de 10m, com Storz C	Ø interior de 52 mm incluindo o acoplamento, 4,5/13,5 bar	6022270	C	PG14		1.489,-
Tubo flexível de 20m, com Storz C		6022271	C	PG14		1.782,-
Tubo flexível de 5m, com Storz B		6022272	B	PG14		361,-
Tubo flexível de 10m, com Storz B	Ø interior de 75 mm incluindo o acoplamento, 3,5/10,5 bar	6035187	D	PG14		536,-
Tubo flexível de 20m, com Storz B		6022274	D	PG14		927,-
Tubo flexível de 5m, com Storz A		6022275	D	PG14		797,-
Tubo flexível de 10m, com Storz A	Ø interior de 102 mm incluindo o acoplamento, 3/9 bar	6022276	D	PG14		1.196,-
Tubo flexível de 20m, com Storz A		6022277	C	PG14		2.388,-

Poderá encontrar mais acessórios no final em Acessórios elétricos

☎ = S - em stock ; A - aprox 2 semanas ; B - aprox 3 semanas ; C - aprox 4 semanas ; D - sob consulta
Reservado ao direito de introduzir modificações, para mais informação técnica consulte os nossos catálogos.

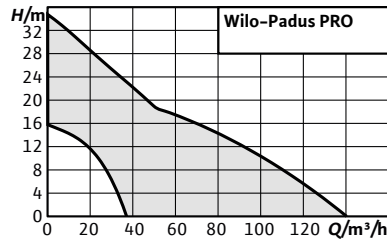

Designação

Exemplo:

Padus PRO

M

08

L

T

039

540

O

A

P

Wilo-Padus PRO M08L/T039-540/A

Série

Impulsor multicanal semiaberto

Diâmetro nominal de descarga DN80

Versão de grande caudal

Motor Trifásico

/10 potência nominal do motor P2

5: 50 Hz; 40: 400 V

Com extremidade do cabo livre

Com comutador de bóia e tomada de proteção do motor

Com tomada



Wilo-Padus PRO

Tipo

Bomba submersível de drenagem para águas sujas

Aplicação

Bombagem de

- Águas sujas
- Água de processos industriais

Incluído

- Bomba com extremidades do cabo livres
- Bomba com bóia e tomada de proteção de motor (modelo A)
- Compressão com acoplamento Storz
- Instruções de instalação e de utilização

Características especiais/vantagens do produto

- Alta fiabilidade em meios abrasivos graças aos hidráulicos revestidos com borracha e ao seu impulsor feito em aço cromado endurecido.
- Instalação simples graças ao seu peso reduzido e à ligação de compressão flexível (vertical/horizontal).
- Refrigeração ativa para um funcionamento contínuo fiável, em particular no funcionamento com um baixo nível de água.
- Manutenção simples graças a um rápido acesso às peças de desgaste.
- Equipada com tecnologia de motor de alta eficiência IE3 da série

Grupo de produto: PG8

Wilo-Padus PRO							
Modelo	Ligação de compressão	Potência nominal do motor	Comprimento do cabo de ligação	Alimentação elétrica	Ref.		
		P_2 kW	D m				
							EUR
PRO M05/M015-523/P	Storz C	1.5	23	1~230 V, 50 Hz	6087510	A	4.255,-
PRO M05/M015-523/A	Storz C	1.5	23	1~230 V, 50 Hz	6087511	D	4.591,-
PRO M05/T015-540/P	Storz C	1.5	23	3~400 V, 50 Hz	6087512	A	4.018,-
PRO M05/T015-540/A	Storz C	1.5	23	3~400 V, 50 Hz	6087513	A	5.220,-
PRO M05/T015-540/O	Storz C	1.5	23	3~400 V, 50 Hz	6089786	B	3.980,-
PRO M05/T025-540/P	Storz C	2.5	23	3~400 V, 50 Hz	6087515	A	4.581,-
PRO M05/T025-540/A	Storz C	2.5	23	3~400 V, 50 Hz	6087516	A	5.801,-
PRO M05/T025-540/O	Storz C	2.5	23	3~400 V, 50 Hz	6089785	B	4.500,-
PRO M05/T039-540/P	Storz C	3.9	23	3~400 V, 50 Hz	6087933	A	7.129,-
PRO M05/T039-540/A	Storz C	3.9	23	3~400 V, 50 Hz	6087934	A	5.895,-

Grupo de produto: PG8

Wilo-Padus PRO							
Modelo	Ligação de compressão	Potência nominal do motor	Comprimento do cabo de ligação	Alimentação elétrica	Ref.		
Tipo		P_2 (kW)	m				
							EUR
PRO M05/T039-540/O	Storz B	3.9	23	3~400 V, 50 Hz	6089784	B	5.653,-
PRO M08/T039-540/P	Storz B	3.9	23	3~400 V, 50 Hz	6083436	A	5.991,-
PRO M08/T039-540/A	Storz B	3.9	23	3~400 V, 50 Hz	6083437	A	6.927,-
PRO M08/T039-540/O	Storz B	3.9	23	3~400 V, 50 Hz	6089783	B	6.586,-
PRO M08/T060-540/P	Storz B	6	23	3~400 V, 50 Hz	6083438	A	7.685,-
PRO M08/T060-540/A	Storz B	6	23	3~400 V, 50 Hz	6083439	A	8.621,-
PRO M08/T060-540/O	Storz B	6	23	3~400 V, 50 Hz	6089782	B	8.374,-
PRO M08/T090-540/P	Storz B	9	23	3~400 V, 50 Hz	6089788	B	23.356,-
PRO M08/T090-540/A	Storz B	9	23	3~400 V, 50 Hz	6089787	B	24.128,-
PRO M08/T090-540/O	Storz B	9	23	3~400 V, 50 Hz	6089779	B	22.566,-
PRO M08L/T039-540/P	Storz B	3.9	23	3~400 V, 50 Hz	6083440	A	5.991,-
PRO M08L/T039-540/A	Storz B	3.9	23	3~400 V, 50 Hz	6083441	A	6.927,-
PRO M08L/T039-540/O	Storz B	3.9	23	3~400 V, 50 Hz	6089781	B	6.586,-
PRO M08L/T060-540/P	Storz B	6	23	3~400 V, 50 Hz	6084030	A	7.533,-
PRO M08L/T060-540/A	Storz B	6	23	3~400 V, 50 Hz	6084031	A	8.452,-
PRO M08L/T060-540/O	Storz B	6	23	3~400 V, 50 Hz	6089780	B	8.374,-

Grupo de produto: PG14

Acessórios mecânicos				
Tipo	Descrição	Ref.		EUR
Chave de acoplamento Storz A, B, C	Para Storz A, B y C	6022280	A	91,-
Mangueira de compressão de fibra sintética 5 m, com Storz B	Ø interior de 75 mm, inclui acoplamento, 12/40 bar	6003052	D	209,-
Mangueira de compressão de fibra sintética 10 m, com Storz B	Ø interior de 75 mm, inclui acoplamento, 12/40 bar	6003051	D	329,-
Mangueira de compressão de fibra sintética 20 m, com Storz B	Ø interior de 75 mm, inclui acoplamento, 12/40 bar	6003050	D	470,-
Mangueira espiral de plástico 5 m, com Storz B	Ø interior de 75 mm, inclui acoplamento, 3.5/10.5 bar	6022272	B	361,-
Mangueira espiral de plástico 10 m, com Storz B	Ø interior de 75 mm, inclui acoplamento, 3.5/10.5 bar	6035187	D	536,-
Mangueira espiral de plástico 20 m, com Storz B	Ø interior de 75 mm, inclui acoplamento 3.5/10.5 bar	6022274	D	927,-
Kit de montagem da corrente de elevação PCS-LU, aço inoxidável, 200 kg, 1 m	Corrente de elevação para elevação e descida de bombas, incl. 1 manilha.	6084895	A	130,-
Kit de montagem da corrente de elevação PCS-LU, aço inoxidável, 200 kg, 3 m	Corrente de elevação para bombas de elevação e descida, incl. 1 manilha com elos por metro para suspensão.	6084894	A	286,-
Kit de montagem da corrente de elevação PCS-LU, aço inoxidável, 200 kg, 6 m	Corrente de elevação para bombas de elevação e descida, incl. 1 manilha com elos por metro para suspensão	6084893	A	408,-

Grupo de produto: PG14

Acessórios elétricos				
Acessórios para conexão simples ao sistema principal.				
Modelo	Descrição	Ref.		EUR
Tomada com proteção de motor CEE incl. WSK 6...10 A	Tomada com proteção de motor CEE para „funcionamento Manual/Automático”, inversor de fase, indicação da direção de rotação e proteção térmica do motor. As conexões para a proteção térmica do motor (WSK) têm sensor bimetálico e um comutador da bóia.	6070410	B	581,-
Tomada com proteção de motor CEE incl. WSK 9...12 A	Tomada com proteção de motor CEE para „funcionamento Manual/Automático”, inversor de fase, indicação da direção de rotação e proteção térmica do motor. As conexões para a proteção térmica do motor (WSK) têm sensor bimetálico e um comutador da bóia.	6070411	B	593,-
Tomada: proteção de motor CEE 6.3...10 A	Tomada com proteção de motor CEE, inversor de fase, indicação da direção de rotação e proteção térmica do motor.	6086197	C	452,-
Tomada: proteção de motor CEE 10...16 A	Tomada com proteção de motor CEE, inversor de fase, indicação da direção de rotação e proteção térmica do motor. Indicação: protetor de motor CEE em design de 4 pinos!	6086198	B	502,-
Tomada: proteção de motor CEE 6.3...10 A	Tomada com proteção de motor CEE, inversor de fase, indicação da direção de rotação e proteção térmica do motor. Indicação: protetor de motor CEE em design de 4 pinos!	6086199	C	502,-
Tomada: proteção de motor CEE 10...16 A	Tomada com proteção de motor CEE, inversor de fase, indicación de la dirección de rotación y protección térmica del motor.	6087200	B	452,-

Pode encontrar mais acessórios no final do capítulo de acessórios elétricos!

Atenção: As tomadas não são protegidas contra explosão e devem ser usadas fora de áreas potencialmente explosivas. Se as bombas forem usadas em áreas potencialmente explosivas, serão necessárias medidas no local.

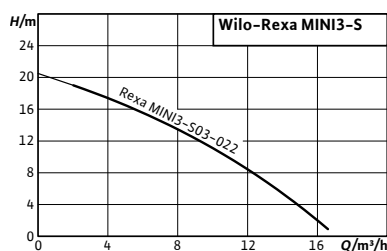

Designação

Exemplo: **MINI3-S03/M008-523/P**
Rexa Bomba submersível para águas residuais
MINI3 Série
S Sistema de corte
03 Diâmetro nominal de compressão: DN 32/40
008 Valor/10 = Potência nominal do motor P em kW
- Sem homologação para utilização em áreas explosivas
5 Frequência de rede: 5 = 50 Hz; 6 = 60 Hz
23 Código de tensão nominal, 23 = 230 V
A Equipamento elétrico adicional:
 O = cabo com extremidades livres; P = tomada;
 A = tomada e comutador de bóia



Wilo-Rexa MINI3-S

Tipo

Bomba trituradora para instalação submersível, fixa ou transportável e com funcionamento intermitente.

As bombas cumprem os requisitos da norma EN 12050-1.

Aplicação

Elevação de:

- Águas residuais com resíduos fecais
- Águas sujas (com pequenas quantidades de areia)
- Tratamento de águas residuais de acordo com (DIN) EN 12050

Incluído

- Bomba
- Instruções de instalação e de utilização

Características especiais/vantagens do produto

- Extraordinária segurança contra entupimentos graças ao sistema de corte de duplo efeito de cisalhamento
- Combinação hidráulico/dispositivo de corte otimizado para obtenção de uma ampla cobertura de altura de elevação, com menor potência do motor possível e assim permitir a utilização em ambientes domésticos
- Custos totais de instalação muito baixos graças à utilização da tubagem mais pequena possível
- Fácil de utilizar no ambiente doméstico devido ao peso reduzido
- Longa vida útil devido ao motor de alta qualidade com empanques duplos
- Elevada resistência à corrosão, mesmo quando o motor está à superfície, graças ao corpo do motor em aço inoxidável

Grupo de produto: PG7

Modelo	Ligação de compressão	Potência nominal do motor P_2 kW	Comprimento do cabo de ligação m	Alimentação elétrica	Ref.	Proteção anti-deflagrante		EUR
MINI3-S03/M008-523/P	DN 32/40	0,75	10	1~230 V, 50 Hz	6093590	–	A	2.038,-
MINI3-S03/M008-523/A	DN 32/40	0,75	10	1~230 V, 50 Hz	6093591	–	A	2.104,-
MINI3-S03/T008-540/O	DN 32/40	0,75	10	3~400 V, 50 Hz	6093592	–	A	2.046,-

⊕ = disponível, – = não disponível

Esquema da instalação submersa fixa

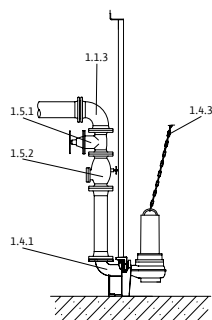

- 1.1.3 Curva de 90°
- 1.4.1 Kit de elevação
- 1.4.3 Corrente
- 1.5.1 Válvula de corte
- 1.5.2 Válvula de retenção

Acessórios para instalação submersa fixa DN 40

Tipo	Número da posição	Descrição	Ref.	Grupo de produto		EUR
Kit de elevação DN 40/50	1.4.1	Fabricado em EN-GJL-250, lacado, com passagem livre em DN40. Inclui pedestal para suporte da bomba, junta perfilada, acessórios de montagem e de fixação ao solo, assim como suporte superior para dois tubos guia (26,9x2 mm), não inclui tubos guia.	2057179	S	PG14	514,-
Tubo guia	-	D. 26,9 x 2 AISI 304, 6 m.	6049244	A	PG14	147,-
Tubo guia	-	D. 26,9 x 2 AISI 316, 6 m.	6049245	A	PG14	302,-
Válvula de retenção Rp 1½	1.5.2	Fabricada em EN-GJL-250, com rosca interior	4027330	A	PG14	338,-
Válvula de corte Rp 1½	1.5.1	Fabricada em bronze, com rosca interior	2525187	A	PG14	266,-
Kit de elevação com corrente PCS-LU, aço inoxidável, 200 kg, 1 m	1.4.3	Corrente para levantar e baixar as bombas. Inclui argola.	6084895	A	PG14	130,-
Kit de elevação com corrente PCS-LU, aço inoxidável, 200 kg, 3 m	1.4.3	Corrente para levantar e baixar as bombas. Inclui argola. Com elementos intermédios a cada metro para suspensão da bomba.	6084894	A	PG14	286,-
Kit de elevação com corrente PCS-LU, aço inoxidável, 200 kg, 6 m	1.4.3	Corrente para levantar e baixar as bombas. Inclui argola. Com elementos intermédios a cada metro para suspensão da bomba.	6084893	A	PG14	408,-
Kit de elevação com corrente PCS-CE, aço inoxidável, 400kg, 3m	1.4.3	Corrente de fixação com 2 argolas em aço inoxidável 1.4401. Capacidade de carga: 400kg.	6063135	A	PG14	339,-
Kit de elevação com corrente PCS-CE, aço inoxidável, 400kg, 5m	1.4.3		6063136	A	PG14	524,-
Kit de elevação com corrente PCS-CE, aço inoxidável, 400kg, 6m	1.4.3		6063137	A	PG14	614,-
Kit de elevação com corrente PCS-CE, aço inoxidável, 400kg, 10m	1.4.3		6063138	A	PG14	958,-
Acessório de montagem DN 40/50/65, PN 10	-	Para ligação por flange, com parafusos, porcas e junta plana	6076963	A	PG14	64,-
Kit de elevação com corrente PCS-CE, aço galvanizado, 400kg, 3m	1.4.3	Corrente de fixação com 2 argolas em aço galvanizado. Capacidade de carga: 400kg.	6063139	S	PG14	160,-
Kit de elevação com corrente PCS-CE, aço galvanizado, 400kg, 5m	1.4.3		6063140	S	PG14	259,-
Kit de elevação com corrente PCS-CE, aço galvanizado, 400kg, 6m	1.4.3		6063141	S	PG14	289,-
Kit de elevação com corrente PCS-CE, aço galvanizado, 400kg, 10m	1.4.3		6063142	S	PG14	439,-

Acessórios para instalação submersa fixa DN 50						
Tipo	Número da posição	Descrição	Ref.	Grupo de produto		EUR
						
Kit de elevação DN 40/50	1.4.1	Fabricado em EN-GJL-250, lacado, com passagem livre em DN40. Inclui pedestal para suporte da bomba, junta perfilada, acessórios de montagem e de fixação ao solo, assim como suporte superior para dois tubos guia (26,9x2 mm), não inclui tubos guia.	2057179	S	PG14	514,-
Tubos guia	-	D. 26,9 x 2 AISI 304, 6 m.	6049244	A	PG14	147,-
Tubo guia	-	D. 26,9 x 2 AISI 304, 6 m.	6049245	A	PG14	302,-
Válvula de retenção DN 50	1.5.2	Fabricada em EN-GJL-250, conforme a norma UNE EN 12050-4, 1 conjunto de acessórios de montagem incluído	2017166	S	PG14	416,-
Válvula de corte DN 50	1.5.1	Fabricada em EN-GJL-250, incl. 1 conjunto de acessórios de montagem	2017160	S	PG14	224,-
Curva de 90° DN 50	1.1.3	Fabricada em EN-GJS-400-15, com 2 flanges, incl. 1 conjunto de acessórios de montagem	2018053	A	PG14	352,-
Kit de elevação com corrente PCS-CE, aço galvanizado, 400kg, 5m	1.4.3	Corrente de fixação com 2 argolas em aço galvanizado. Capacidade de carga: 400kg.	6063140	S	PG14	259,-
Kit de elevação com corrente PCS-CE, aço galvanizado, 400 kg, 10 m	1.4.3	Corrente para levantar e baixar as bombas. Inclui argola..	6063142	S	PG14	439,-
Kit de elevação com corrente PCS-LU, aço inoxidável, 200 kg, 1 m	1.4.3	Corrente para levantar e baixar as bombas. Inclui argola.	6084895	A	PG14	439,-
Kit de elevação com corrente PCS-LU, aço inoxidável, 200 kg, 3 m	1.4.3	Com elementos intermédios a cada metro para suspensão da bomba..	6084894	A	PG14	286,-
Kit de elevação com corrente PCS-LU, aço inoxidável, 200 kg, 6 m	1.4.3	Com elementos intermédios a cada metro para suspensão da bomba..	6084893	A	PG14	408,-
Peça de suporte em Y DN 50	1.1.5	De aço galvanizado, flange PN10/16 segundo a DIN 2501 com 2 conjuntos de acessórios de montagem	2019042	A	PG14	827,-
Acessório de montagem DN 40/50/65, PN 10	-	Para ligação por flange, com parafusos, porcas e junta plana	6076963	A	PG14	64,-
Suporte do tubo guia Instalação submersa fixa DN 50 ST	1.4.1		6061084	A	PG14	174,-
Suporte para extensão de tubo guia DN 50 para tubo ST	1.4.1	Para ligação de dois tubos de guia em aço inoxidável num tubo de aço, incluindo acessórios de montagem	6066846	D	PG14	233,-
Suporte do tubo guia Instalação submersível fixa DN 50 GG	1.4.1		6066851	A	PG14	176,-
Suporte para extensão de tubo guia DN 50 para tubo GG	1.4.1		6066852	D	PG14	236,-

Esquema de instalação submersa transportável

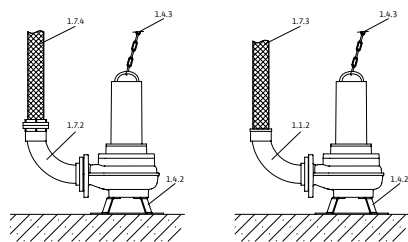

- 1.1.2 Curva de 90° com ligação de mangueira
- 1.4.2 Suporte da bomba
- 1.4.3 Corrente
- 1.7.3 Mangueira de compressão
- 1.7.4 Mangueira de compressão com ligação rápida tipo Storz
- 1.7.5 Curva de 90° com ligação rápida tipo Storz

Acessórios para instalação submersa transportável

Tipo	Número da posição	Descrição	Ref.	Grupo de produto		EUR
						
Curva de 90° DN 40/G 1½	1.1.2	Fabricada em EN-GJMW-400-5, com flange roscada G 1½/R 1½ e ligação flangeada DN40 do lado da bomba. Inclui 1 conjunto de acessórios de montagem	2057401	A	PG14	169,-
Mangueira de distribuição de plástico 3 m, Ø 42 mm			2027641	C	PG14	156,-
Mangueira de distribuição de plástico 5 m, Ø 42 mm		interno Ø 42 mm, PN 6, incl. braçadeira para mangueira	2027642	A	PG14	194,-
Mangueira de distribuição de plástico 15 m, Ø 42 mm			2027643	C	PG14	392,-
Kit de elevação com corrente PCS-LU, aço inoxidável, 200 kg, 1 m	1.4.3	Corrente para levantar e baixar as bombas. Inclui argola.	6084895	A	PG14	130,-
Kit de elevação com corrente PCS-LU, aço inoxidável, 200 kg, 3 m	1.4.3	Corrente para levantar e baixar as bombas. Inclui argola. Com elementos intermédios a cada metro para suspensão da bomba.	6084894	A	PG14	286,-
Kit de elevação com corrente PCS-LU, aço inoxidável, 200 kg, 6 m	1.4.3	Corrente para levantar e baixar as bombas. Inclui argola. Com elementos intermédios a cada metro para suspensão da bomba.	6084893	A	PG14	408,-
Kit de elevação com corrente PCS-CE, aço inoxidável, 400kg, 5m	1.4.3		6063136	A	PG14	524,-
Kit de elevação com corrente PCS-CE, aço inoxidável, 400kg, 5m	1.4.3	Corrente de fixação com 2 argolas em aço inoxidável 1.4401. Capacidade de carga: 400kg.	6063138	A	PG14	958,-

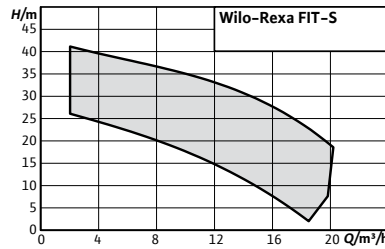

Designação

Exemplo: **FIT-S03-112A/21M011-523/P**

Rexa FIT Bomba submersível para águas residuais

S Sistema de corte

03 Diâmetro nominal de Ligação de compressão: DN 32/40

112 Código do hidráulico

A Versão standard

2 Número de pólos

1 Classe IE

Alimentação elétrica:

M M = corrente monofásica(1~); T = corrente trifásica (3~)

011 Valor/10 = Potência nominal do motor P em kW

- Sem homologação para utilização em áreas explosivas

5 Frequência de rede: 5 = 50 Hz; 6 = 60 Hz

23 Código de tensão nominal, 23 = 230 V

A Equipamento elétrico adicional:

O = cabo com extremidades livres; P = tomada;

A = tomada e comutador de bóia



Wilo-Rexa FIT-S

Tipo

Bomba trituradora para instalação submersível, fixa ou transportável e com funcionamento intermitente.

Aplicação

Elevação de:

- Águas residuais com resíduos fecais de acordo com a norma UNE EN 12050-1
- Águas sujas (com pequenas quantidades de areia)

Incluído

- Bomba
- Instruções de instalação e de utilização

Características especiais/vantagens do produto

- Segurança excepcional contra bloqueios devido ao sistema de corte radial com duplo efeito de cisalhamento
- Combinação hidráulico/dispositivo de corte otimizado para obtenção de uma ampla cobertura de altura de elevação
- Custos globais de instalação muito baixos devido à possibilidade de utilizar tubagem de menor diâmetro
- Desenvolvido para uma seleção fácil para satisfazer os requisitos de diferentes tipos de edifícios
- Longa vida útil devido ao motor de alta qualidade com dois empanques mecânicos e monitorização opcional da câmara de separação
- Elevada resistência à corrosão, mesmo com motor submerso, graças ao corpo do motor em aço inoxidável

Wilo-Rexa FIT-S							
Modelo	Ligação de compressão	Potência nominal do motor	Comprimento do cabo de ligação	Alimentação elétrica	Ref.	Proteção antideflagrante	
		P_2 kW	m				
							EUR
FIT-S03-112A/21M011-523/P	DN 32/40	1,1	10	1~230 V, 50 Hz	6098141	–	C 2.116,-
FIT-S03-112A/21M011-523/A	DN 32/40	1,1	10	1~230 V, 50 Hz	6098140	–	C 2.170,-
FIT-S03-112A/21T011-540/O	DN 32/40	1,1	10	3~400 V, 50 Hz	6098142	–	S 1.881,-
FIT-S03-123A/21M015-523/P	DN 32/40	1,5	10	1~230 V, 50 Hz	6098144	–	C 2.352,-
FIT-S03-123A/21M015-523/A	DN 32/40	1,5	10	1~230 V, 50 Hz	6098143	–	C 2.406,-
FIT-S03-123A/21T015-540/O	DN 32/40	1,5	10	3~400 V, 50 Hz	6098145	–	C 2.126,-
FIT-S03-224A/21T025-540/O	DN 32/40	2,5	10	3~400 V, 50 Hz	6098146	–	C 2.665,-

⊗ = disponível, – = não disponível

Esquema da instalação submersa fixa

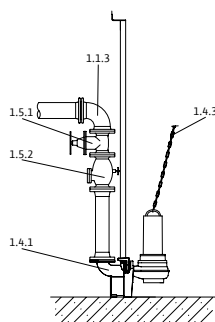

- 1.1.3 Curva de 90°
- 1.4.1 Kit de elevação
- 1.4.3 Corrente
- 1.5.1 Válvula de corte
- 1.5.2 Válvula de retenção

Acessórios para instalação submersa fixa DN 40

Tipo	Número da posição	Descrição	Ref.		Grupo de produto	EUR
Kit de elevação DN 40/50	1.4.1	Fabricado em EN-GJL-250, lacado, com passagem livre em DN40. Inclui pedestal para suporte da bomba, junta perfurada, acessórios de montagem e de fixação ao solo, assim como suporte superior para dois tubos guia (26,9x2 mm), não inclui tubos guia.	2057179	S	PG14	514,-
Tubo guia	-	D. 26,9 x 2 AISI 304, 6 m.	6049244	A	PG14	147,-
Tubo guia	-	D. 26,9 x 2 AISI 316, 6 m.	6049245	A	PG14	302,-
Válvula de retenção Rp 1½	1.5.2	Fabricada em EN-GJL-250, com rosca interior	4027330	A	PG14	338,-
Válvula de corte Rp 1½	1.5.1	Fabricada em bronze, com rosca interior	2525187	A	PG14	266,-
Kit de elevação com corrente PCS-LU, aço inoxidável, 200 kg, 1 m	1.4.3	Corrente para levantar e baixar as bombas. Inclui argola.	6084895	A	PG14	130,-
Kit de elevação com corrente PCS-LU, aço inoxidável, 200 kg, 3 m	1.4.3	Corrente para levantar e baixar as bombas. Inclui argola. Com elementos intermédios a cada metro para suspensão da bomba.	6084894	A	PG14	286,-
Kit de elevação com corrente PCS-LU, aço inoxidável, 200 kg, 6 m	1.4.3	Corrente para levantar e baixar as bombas. Inclui argola. Com elementos intermédios a cada metro para suspensão da bomba.	6084893	A	PG14	408,-
Kit de elevação com corrente PCS-CE, aço galvanizado, 400 kg, 3 m	1.4.3	Corrente de fixação com 2 argolas em aço galvanizado. Capacidade de carga: 400kg.	6063139	S	PG14	160,-
Kit de elevação com corrente PCS-CE, aço galvanizado, 400 kg, 5 m	1.4.3		6063140	S	PG14	259,-
Kit de elevação com corrente PCS-CE, aço galvanizado, 400 kg, 6 m	1.4.3		6063141	S	PG14	289,-
Kit de elevação com corrente PCS-CE, aço galvanizado, 400 kg, 10 m	1.4.3		6063142	S	PG14	439,-
Kit de elevação com corrente PCS-CE, aço inoxidável, 400kg, 3m	1.4.3	Corrente de fixação com 2 argolas em aço inoxidável 1.4401. Capacidade de carga: 400kg.	6063135	A	PG14	339,-
Kit de elevação com corrente PCS-CE, aço inoxidável, 400kg, 5m	1.4.3		6063136	A	PG14	524,-
Kit de elevação com corrente PCS-CE, aço inoxidável, 400kg, 6m	1.4.3		6063137	A	PG14	614,-
Kit de elevação com corrente PCS-CE, aço inoxidável, 400kg, 10m	1.4.3		6063138	A	PG14	958,-
Acessório de montagem DN 40/50/65, PN 10	-	Para ligação por flange, com parafusos, porcas e junta plana	6076963	A	PG14	64,-

Accessórios para instalação submersa fixa DN 50

Tipo	Número da posição	Descrição	Ref.	Grupo de produto		EUR
						
Kit de elevação DN 40/50	1.4.1	Fabricado em EN-GJL-250, lacado, com passagem livre em DN40. Inclui pedestal para suporte da bomba, junta perfilada, acessórios de montagem e de fixação ao solo, assim como suporte superior para dois tubos guia (26,9x2 mm), não inclui tubos guia.	2057179	S	PG14	514,-
Tubo guia	-	D. 26,9 x 2 AISI 304, 6 m.	6049244	A	PG14	147,-
Tubo guia	-	D. 26,9 x 2 AISI 316, 6 m.	6049245	A	PG14	302,-
Válvula de retenção DN 50	1.5.2	Fabricada em EN-GJL-250, conforme a norma UNE EN 12050-4, 1 conjunto de acessórios de montagem incluído	2017166	S	PG14	416,-
Válvula de corte DN 50	1.5.1	Fabricada em EN-GJL-250, incl. 1 conjunto de acessórios de montagem	2017160	S	PG14	224,-
Curva de 90° DN 50	1.1.3	Fabricada em EN-GJS-400-15, com 2 flanges, incl. 1 conjunto de acessórios de montagem	2018053	A	PG14	352,-
Kit de elevação com corrente PCS-LU, aço inoxidável, 200 kg, 1 m	1.4.3	Corrente para levantar e baixar as bombas. Inclui argola.	6084895	A	PG14	130,-
Kit de elevação com corrente PCS-LU, aço inoxidável, 200 kg, 3 m	1.4.3	Corrente para levantar e baixar as bombas. Inclui argola. Com elementos intermédios a cada metro para suspensão da bomba.	6084894	A	PG14	286,-
Kit de elevação com corrente PCS-LU, aço inoxidável, 200 kg, 6 m	1.4.3	Corrente para levantar e baixar as bombas. Inclui argola. Com elementos intermédios a cada metro para suspensão da bomba.	6084893	A	PG14	408,-
Kit de elevação com corrente PCS-CE, aço inoxidável, 400kg, 3m	1.4.3	Corrente de fixação com 2 argolas em aço inoxidável 1.4401. Capacidade de carga: 400kg.	6063135	A	PG14	339,-
Kit de elevação com corrente PCS-CE, aço inoxidável, 400kg, 5m	1.4.3		6063136	A	PG14	524,-
Kit de elevação com corrente PCS-CE, aço inoxidável, 400kg, 6m	1.4.3		6063137	A	PG14	614,-
Kit de elevação com corrente PCS-CE, aço inoxidável, 400kg, 10m	1.4.3		6063138	A	PG14	958,-
Peça de suporte em Y DN 50	1.1.5	De aço galvanizado, flange PN10/16 segundo a DIN 2501 com 2 conjuntos de acessórios de montagem	6063142	A	PG14	439,-
Acessório de montagem DN 40/50/65, PN 10	-	Para ligação por flange, com parafusos, porcas e junta plana	6076963	A	PG14	64,-
Suporte do tubo guia Instalação submersa fixa DN 50 ST	1.4.1	Para ligação de dois tubos de guia em aço inoxidável num tubo de aço, incluindo acessórios de montagem	6061084	A	PG14	174,-
Suporte para extensão de tubo guia DN 50 para tubo ST	1.4.1		6066846	D	PG14	233,-
Suporte do tubo guia Instalação submersível fixa DN 50 GG	1.4.1		6066851	A	PG14	176,-
Suporte para extensão de tubo guia DN 50 para tubo GG	1.4.1		6066852	D	PG14	236,-

Esquema de instalação submersa transportável

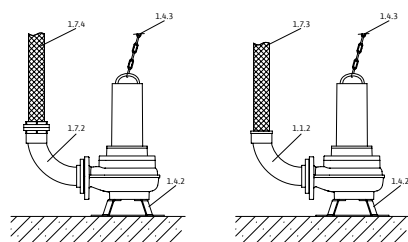

- 1.1.2 Curva de 90° com ligação de man-
gueira
- 1.4.2 Suporte da bomba
- 1.4.3 Corrente
- 1.7.3 Mangueira de compressão
- 1.7.4 Mangueira de compressão com ligação
rápida tipo Storz
- 1.7.5 Curva de 90° com ligação rápida tipo
Storz

Acessórios para instalação submersa transportável						
Tipo	Número da posição	Descrição	Ref.		Grupo de produto	
						EUR
Suporte DN 40	1.4.2	Fabricado em aço (S235JR), pintura electroestática, fornecido com material de fixação	6069669	A	PG14	117,-
Curva de 90° DN 40/G 1½	1.1.2	Fabricado em EN-GJMW-400-5, com flange roscada G 1½ / R 1½ e ligação por flange DN 40 do lado da bomba, incl. 1 conjunto de acessórios de montagem	2057401	A	PG14	169,-

Acessórios para instalação submersa transportável						
Tipo	Número da posição	Descrição	Ref.		Grupo de produto	
						EUR
Kit de elevação com corrente PCS-LU, aço inoxidável, 200 kg, 1 m	1.4.3	Corrente para levantar e baixar as bombas. Inclui argola.	6084895	A	PG14	130,-
Kit de elevação com corrente PCS-LU, aço inoxidável, 200 kg, 3 m	1.4.3	Corrente para levantar e baixar as bombas. Inclui argola. Com elementos intermédios a cada metro para suspensão da bomba.	6084894	A	PG14	286,-
Kit de elevação com corrente PCS-LU, aço inoxidável, 200 kg, 6 m	1.4.3	Corrente para levantar e baixar as bombas. Inclui argola. Com elementos intermédios a cada metro para suspensão da bomba.	6084893	A	PG14	408,-
Kit de elevação com corrente PCS-CE, aço galvanizado, 400 kg, 3 m	1.4.3	Corrente de fixação com 2 argolas em aço galvanizado. Capacidade de carga: 400kg.	6063139	S	PG14	160,-
Kit de elevação com corrente PCS-CE, aço galvanizado, 400 kg, 5 m	1.4.3		6063140	S	PG14	259,-
Kit de elevação com corrente PCS-CE, aço galvanizado, 400 kg, 6 m	1.4.3		6063141	S	PG14	289,-
Kit de elevação com corrente PCS-CE, aço galvanizado, 400 kg, 10 m	1.4.3		6063142	S	PG14	439,-
Kit de elevação com corrente PCS-CE, aço inoxidável, 400kg, 3m	1.4.3	Corrente de fixação com 2 argolas em aço inoxidável 1.4401. Capacidade de carga: 400kg.	6063135	A	PG14	339,-
Kit de elevação com corrente PCS-CE, aço inoxidável, 400kg, 5m	1.4.3		6063136	A	PG14	524,-
Kit de elevação com corrente PCS-CE, aço inoxidável, 400kg, 6m	1.4.3		6063137	A	PG14	614,-
Kit de elevação com corrente PCS-CE, aço inoxidável, 400kg, 10m	1.4.3		6063138	A	PG14	958,-
Mangueira de compressão de material sintético 3 m, Ø 42 mm	1.7.3	Ø interior de 42 mm, PN 6, abraçadeira incluída	2027641	C	PG14	156,-
Mangueira de compressão de material sintético 5 m, Ø 42 mm	1.7.3		2027642	A	PG14	194,-
Mangueira de compressão de material sintético 15 m, Ø 42 mm	1.7.3		2027643	C	PG14	392,-



Modificação da gama

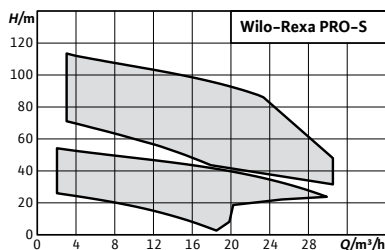

Designação

- Exemplo: **Rexa PRO-S03-112A/21T011X540/O**
- Rexa** Bomba submersível para águas residuais
 - PRO** Série
 - S** Sistema de corte
 - 03** Diâmetro nominal de Ligação de compressão 03: DN 32/40; 04: DN 40/50
 - 112** Código do hidráulico
 - A** Versão standard
 - 2** Número de pólos
 - 1** Classe IE
 - Alimentação elétrica:
 - T** M = corrente monofásica(1~); T = corrente trifásica (3~)
 - 011** Valor/10 = Potência nominal do motor P em kW
 - X** Com homologação para utilização em áreas explosivas
 - 5** Frequência de rede: 5 = 50 Hz; 6 = 60 Hz
 - 40** Código de tensão nominal, 40 = 400 V
 - O** Equipamento eléctrico adicional:
 - O = cabo com extremidades livres; P = tomada

Wilo-Rexa PRO-S



Tipo

Bomba trituradora para instalação submersa, estacionária e transportável em funcionamento contínuo.

Aplicação

Elevação de:

- Águas residuais com resíduos fecais de acordo com a norma UNE EN 12050-1
- Águas sujas (com pequenas quantidades de areia)

Incluído

- Bomba
- Instruções de instalação e de utilização

Opções

- Monitorização térmica do motor com sensores PTC
- Classe de isolamento do enrolamento do motor "H".
- Vedações estáticas em FKM (FPM)
- Tensões especiais

Características especiais/vantagens do produto

- Segurança excecional contra bloqueios devido ao sistema de corte radial com duplo efeito de cisalhamento
- Combinação hidráulico/dispositivo de corte optimizado para obtenção de uma ampla cobertura de altura de elevação
- Custos globais de instalação muito baixos devido à possibilidade de utilizar tubagem de menor diâmetro
- Desenvolvido para uma seleção fácil para satisfazer os requisitos de diferentes tipos de edifícios
- Longa vida útil devido ao motor de alta qualidade com dois empanques mecânicos e monitorização opcional da câmara de separação
- Elevada resistência à corrosão, mesmo com motor submerso, graças ao corpo do motor em aço inoxidável
- Desenhada para manutenção profissional, longa vida útil e elevada estabilidade

Grupo de produto: PG8

Wilo-Rexa PRO-S								
Modelo	Ligação de compressão	Potência nominal do motor	Comprimento do cabo de ligação	Alimentação elétrica	Ref.	Proteção antideflagrante		
		P_2 kW	m					EUR
PRO-S03-112A/21M011X523/O	DN 32/40	1,1	10	1~230 V, 50 Hz	6098420	⊕	C	3.059,-
PRO-S03-112A/21T011X540/O	DN 32/40	1,1	10	3~400 V, 50 Hz	6098421	⊕	C	2.537,-
PRO-S03-112A/21T011X540/O-20M	DN 32/40	1,1	20	3~400 V, 50 Hz	6098422	⊕	C	2.744,-
PRO-S03-123A/21M015X523/O	DN 32/40	1,5	10	1~230 V, 50 Hz	6098423	⊕	C	3.414,-
PRO-S03-123A/21T015X540/O	DN 32/40	1,5	10	3~400 V, 50 Hz	6098424	⊕	C	2.690,-
PRO-S03-123A/21T015X540/O-20M	DN 32/40	1,5	20	3~400 V, 50 Hz	6098425	⊕	C	2.895,-
PRO-S03-224A/21T025X540/O	DN 32/40	2,5	10	3~400 V, 50 Hz	6098426	⊕	C	3.296,-
PRO-S03-224A/21T025X540/O-20M	DN 32/40	2,5	20	3~400 V, 50 Hz	6098427	⊕	C	3.478,-
PRO-S03-324A/21T039X540/O	DN 32/40	3,9	10	3~400 V, 50 Hz	6098428	⊕	C	3.851,-
PRO-S03-324A/21T039X540/O-20M	DN 32/40	3,9	20	3~400 V, 50 Hz	6098429	⊕	C	4.057,-
PRO-S03-326A/21T050X540/O	DN 32/40	5	10	3~400 V, 50 Hz	6098430	⊕	C	4.256,-
PRO-S03-326A/21T050X540/O-20M	DN 32/40	5	20	3~400 V, 50 Hz	6098431	⊕	C	4.472,-
PRO-S04-222A/20T068X540/O	DN 50	6,8	10,0	3~400 V, 50 Hz	6097401	⊕	C	7.697,-
PRO-S04-224A/20T105X540/O	DN 50	10,5	10,0	3~400 V, 50 Hz	6097402	⊕	C	7.973,-
PRO-S04-226A/20T105X540/O	DN 50	10,5	10,0	3~400 V, 50 Hz	6097403	⊕	C	8.460,-
PRO-S04-228A/20T105X540/O	DN 50	10,5	10,0	3~400 V, 50 Hz	6097404	⊕	C	9.148,-

⊕ = disponível, - = não disponível

Esquema da instalação submersa fixa

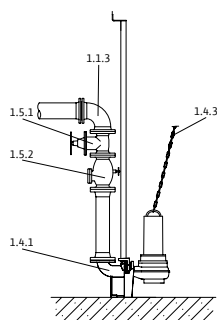

- 1.1.3 Curva de 90°
- 1.4.1 Kit de elevação
- 1.4.3 Corrente
- 1.5.1 Válvula de corte
- 1.5.2 Válvula antirretorno

Acessórios para instalação submersa fixa DN 40

Tipo	Número da posição	Descrição	Ref.	Grupo de produto	EUR
Kit de elevação DN 40/50 (para Rexa PRO-S03)	1.4.1	Fabricado em EN-GJL-250, lacado, com passagem livre em DN40. Inclui pedestal para suporte da bomba, junta perfilada, acessórios de montagem e de fixação ao solo, assim como suporte superior para dois tubos guia (26,9x2 mm), não inclui tubos guia.	2057179	S PG14	514,-
Tubo guia	-	D. 26,9 x 2 AISI 304, 6 m.	6049244	A PG14	147,-
Válvula de retenção Rp 1½	1.5.2	Fabricada em EN-GJL-250, com rosca interior	4027330	A PG14	338,-
Válvula de corte Rp 1½	1.5.1	Fabricada em bronze, com rosca interior	2525187	A PG14	266,-
Kit de elevação com corrente PCS-LU, aço inoxidável, 200 kg, 1 m	1.4.3	Corrente para levantar e baixar as bombas. Inclui argola.	6084895	A PG14	130,-
Kit de elevação com corrente PCS-LU, aço inoxidável, 200 kg, 3 m	1.4.3	Corrente para levantar e baixar as bombas. Inclui argola. Com elementos intermédios a cada metro para suspensão da bomba.	6084894	A PG14	286,-
Kit de elevação com corrente PCS-LU, aço inoxidável, 200 kg, 6 m	1.4.3	Corrente para levantar e baixar as bombas. Inclui argola. Com elementos intermédios a cada metro para suspensão da bomba.	6084893	A PG14	408,-

☞ S - em stock ; A - aprox 2 semanas ; B - aprox 3 semanas ; C - aprox 4 semanas ; D - sob consulta
Reservado ao direito de introduzir modificações, para mais informação técnica consulte os nossos catálogos.

Acessórios para instalação submersa fixa DN 40						
Tipo	Número da posição	Descrição	Ref.	Grupo de produto	EUR	
Kit de elevação com corrente PCS-CE, aço inoxidável, 400kg, 5m	1.4.3	Corrente de fixação com 2 argolas em aço inoxidável 1.4401. Capacidade de carga: 400kg.	6063136	A	PG14	524,-
Kit de elevação com corrente PCS-CE, aço inoxidável, 400kg, 5m	1.4.3		6063138	A	PG14	958,-
Acessório de montagem DN 40/50/65, PN 10	-	Para ligação por flange, com parafusos, porcas e junta plana	6076963	A	PG14	64,-

Acessórios para instalação submersa fixa DN 50						
Tipo	Número da posição	Descrição	Ref.	Grupo de produto	EUR	
Válvula de retenção DN 50	1.5.2	Fabricada em EN-GJL-250, conforme a norma UNE EN 12050-4, 1 conjunto de acessórios de montagem incluído	2017166	S	PG14	416,-
Kit de elevação DN 40/50 (para Rexa PRO-S03)	1.4.1	Fabricado em EN-GJL-250, lacado, com passagem livre em DN40. Inclui pedestal para suporte da bomba, junta perfilada, acessórios de montagem e de fixação ao solo, assim como suporte superior para dois tubos guia (26,9x2 mm), não inclui tubos guia.	2057179	S	PG14	514,-
Kit de elevação DN50/2RK (para Rexa PRO-S04)	1.4.1	Pedestal em EN-GJL-250, com revestimento por cataforese, com passagem livre DN50, base de acoplamento em curva de 90°. flange de acoplamento incluída, suporte superior para 2 tubos guia em aço inoxidável para fixação ao poço, junta perfilada e acessórios de montagem. Os 2 tubos guia (26,9x2 mm) não estão incluídos	6070146	S	PG14	606,-
Válvula de corte DN 50	1.5.1	Fabricada em EN-GJL-250, incl. 1 conjunto de acessórios de montagem	2017160	S	PG14	224,-
Tubo guia	-	D. 26,9 x 2 AISI 304, 6 m.	6049244	A	PG14	147,-
Tubo guia	-	D. 26,9 x 2 AISI 316, 6 m.	6049245	A	PG14	302,-
Curva de 90° DN 50	1.1.3	Fabricada em EN-GJS-400-15, com 2 flanges, incl. 1 conjunto de acessórios de montagem	2018053	A	PG14	352,-
Kit de elevação com corrente PCS-LU, aço inoxidável, 200 kg, 1 m	1.4.3	Corrente para levantar e baixar as bombas. Inclui argola.	6084895	A	PG14	130,-
Kit de elevação com corrente PCS-LU, aço inoxidável, 200 kg, 3 m	1.4.3	Corrente para levantar e baixar as bombas. Inclui argola. Com elementos intermédios a cada metro para suspensão da bomba.	6084894	A	PG14	286,-
Kit de elevação com corrente PCS-LU, aço inoxidável, 200 kg, 6 m	1.4.3	Corrente para levantar e baixar as bombas. Inclui argola. Com elementos intermédios a cada metro para suspensão da bomba.	6084893	A	PG14	408,-
Kit de elevação com corrente PCS-CE, aço inoxidável, 400kg, 3m	1.4.3	Corrente de fixação com 2 argolas em aço inoxidável 1.4401. Capacidade de carga: 400kg.	6063135	A	PG14	339,-
Kit de elevação com corrente PCS-CE, aço inoxidável, 400kg, 5m	1.4.3		6063136	A	PG14	524,-
Kit de elevação com corrente PCS-CE, aço inoxidável, 400kg, 6m	1.4.3		6063137	A	PG14	614,-
Kit de elevação com corrente PCS-CE, aço inoxidável, 400kg, 10m	1.4.3		6063138	A	PG14	958,-
Peça de suporte em Y DN 50	1.1.5	De aço galvanizado, flange PN10/16 segundo a DIN 2501 com 2 conjuntos de acessórios de montagem	2019042	A	PG14	606,-
Acessório de montagem DN 40/50/65, PN 10	-	Para ligação por flange, com parafusos, porcas e junta plana	6076963	A	PG14	64,-
Suporte do tubo guia Instalação submersa fixa DN 50 ST	1.4.1	Para ligação de dois tubos de guia em aço inoxidável num tubo de aço, incluindo acessórios de montagem	6061084	A	PG14	174,-
Suporte para extensão de tubo guia DN 50 para tubo ST	1.4.1		6066846	D	PG14	233,-
Suporte do tubo guia Instalação submersível fixa DN 50 GG	1.4.1		6066851	A	PG14	176,-
Suporte para extensão de tubo guia DN 50 para tubo GG	1.4.1		6066852	D	PG14	236,-

☞ = S - em stock ; A - aprox 2 semanas ; B - aprox 3 semanas ; C - aprox 4 semanas ; D - sob consulta
Reservado ao direito de introduzir modificações, para mais informação técnica consulte os nossos catálogos.

Esquema de instalação submersa transportável

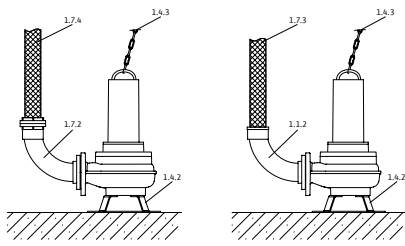

- 1.1.2 Curva de tubo de 90° com ligação de mangueira
- 1.4.2 Suporte da bomba
- 1.4.3 Corrente
- 1.7.3 Mangueira de compressão
- 1.7.4 Mangueira de compressão com ligação rápida tipo Storz
- 1.7.5 Curva de 90° com ligação rápida tipo Storz

Acessórios para instalação submersa transportável

Tipo	Número da posição	Descrição	Ref.	Grupo de produto	EUR
Suporte DN 40	1.4.2	Fabricado em aço (S235JR), pintura electroestática, fornecido com material de fixação	6069669	A PG14	117,-
Curva de 90° G 1½	1.1.1	Fabricado em EN-GJMW-400-5, com rosca interna/externa G 1½ / R 1½	2057400	A PG14	71,-
Curva de 90° DN 40/G 1½	1.1.2	Fabricado em EN-GJMW-400-5, com flange roscada G 1½ / R 1½ e ligação por flange DN 40 do lado da bomba, incl. 1 conjunto de acessórios de montagem	2057401	A PG14	169,-

Acessórios para instalação submersa transportável

Tipo	Número da posição	Descrição	Ref.	Grupo de produto	EUR
Kit de elevação com corrente PCS-LU, aço inoxidável, 200 kg, 1 m	1.4.3	Corrente para levantar e baixar as bombas. Inclui argola.	6084895	A PG14	130,-
Kit de elevação com corrente PCS-LU, aço inoxidável, 200 kg, 3 m	1.4.3	Corrente para levantar e baixar as bombas. Inclui argola. Com elementos intermédios a cada metro para suspensão da bomba.	6084894	A PG14	286,-
Kit de elevação com corrente PCS-LU, aço inoxidável, 200 kg, 6 m	1.4.3	Corrente para levantar e baixar as bombas. Inclui argola. Com elementos intermédios a cada metro para suspensão da bomba.	6084893	A PG14	408,-
Kit de elevação com corrente PCS-CE, aço galvanizado, 400 kg, 3 m	1.4.3	Corrente de fixação com 2 argolas em aço galvanizado. Capacidade de carga: 400kg.	6063139	S PG14	160,-
Kit de elevação com corrente PCS-CE, aço galvanizado, 400 kg, 5 m	1.4.3		6063140	S PG14	259,-
Kit de elevação com corrente PCS-CE, aço galvanizado, 400 kg, 6 m	1.4.3		6063141	S PG14	289,-
Kit de elevação com corrente PCS-CE, aço galvanizado, 400 kg, 10 m	1.4.3		6063142	S PG14	439,-
Kit de elevação com corrente PCS-CE, aço inoxidável, 400kg, 3m	1.4.3		6063135	A PG14	339,-
Kit de elevação com corrente PCS-CE, aço inoxidável, 400kg, 5m	1.4.3	Corrente de fixação com 2 argolas em aço inoxidável 1.4401. Capacidade de carga: 400kg.	6063136	A PG14	524,-
Kit de elevação com corrente PCS-CE, aço inoxidável, 400kg, 6m	1.4.3		6063137	A PG14	614,-
Kit de elevação com corrente PCS-CE, aço inoxidável, 400kg, 10m	1.4.3		6063138	A PG14	958,-
Mangueira de compressão de material sintético 3 m, Ø 42 mm	1.7.3	Ø interior de 42 mm, PN 6, abraçadeira incluída	2027641	C PG14	156,-
Mangueira de compressão de material sintético 5 m, Ø 42 mm	1.7.3		2027642	A PG14	194,-
Mangueira de compressão de material sintético 15 m, Ø 42 mm	1.7.3		2027643	C PG14	392,-
Mangueira de compressão de material sintético 10 m, Ø 52 mm	1.7.3		2017192	D PG14	304,-

☞ = S - em stock ; A - aprox 2 semanas ; B - aprox 3 semanas ; C - aprox 4 semanas ; D - sob consulta
Reservado ao direito de introduzir modificações, para mais informação técnica consulte os nossos catálogos.



Designação

Exemplo: **Wilo- Initial WASTE 14-9**
Initial Wilo-Initial Line
WASTE Série
14 Caudal nominal em m³/h
-9 Altura de impulsão máxima em m.c.a.

Wilo-Initial Waste



Tipo

Bomba submersível para águas residuais domésticas para funcionamento intermitente em instalação submersa estacionária ou transportável.

Aplicação

Bombagem de:

- Águas residuais com resíduos fecais
- Águas sujas com pequenas quantidades de areia e cascalho

Incluído

- Bomba com 10 m de cabo, tomada de alimentação de rede e comutador da bóia incorporado
- Curva roscado Rp 1½"
- Instruções de instalação e de utilização

Características especiais/vantagens do produto

- Fácil instalação em poços estreitos graças ao seu design compacto e peso reduzido
- Proteção automática do motor mediante sensor de temperatura
- Funcionamento automático graças ao comutador da bóia
- Excelente fiabilidade graças à robustez do material e ao anel de vedação duplo

Grupo de produto: PG7

Wilo-Initial Waste								
Modelo	Ligação de compressão	Potência nominal do motor	Comprimento do cabo	Alimentação	Proteção antideflagrante	Ref.		
		P_2 kW	D m		ATEX			EUR
Initial WASTE 14-9	Rp 1½	0,65	10	1~230 V, 50 Hz	no	4168022	S	249,-
Initial WASTE 16-11	Rp 1½	0,75	10	1~230 V, 50 Hz	no	4186549	S	284,-

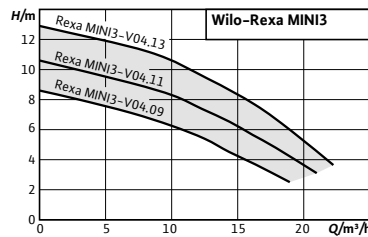

Designação

Exemplo: **Wilo-Rexa MINI3-V04.09/M05-523/P-10M**

Rexa MINI3

Série	Série
V	Impulsor vórtex
04	Diâmetro nominal de compressão, 04 = 40 mm
09	Altura de impulsão máxima em m.c.a.
M	M = motor monofásico, T = motor trifásico
05	Valor/10 = Potência nominal do motor P em kW
523	Tensão do motor 523=50 Hz/230 V 540=50 Hz/400 V
O	cabo com extremidades livres
P	tomada
A	tomada e comutador de bóia
10M	comprimento do cabo

Wilo-Rexa MINI3



Tipo

Bomba para águas residuais para funcionamento intermitente em instalação submersa estacionária ou transportável.

Aplicação

Bombagem de:

- Águas residuais com resíduos fecais
- Águas sujas com pequenas quantidades de areia e cascalho

Incluído

Bomba com cabo de conexão com:

- Tomada (versão P)
- Tomada e comutador da bóia (versão A)
- Cabo com extremidades livres (3~)
- Instruções de instalação e de utilização

Características especiais/vantagens do produto

- Elevada fiabilidade e rendimento graças ao conjunto hidráulico otimizado
- Fácil instalação também em fossas de drenagem, graças ao seu design compacto com condensador integrado, peso leve e saída vertical roscada
- Aplicação fiável para drenagem em diferentes aplicações devido à passagem de sólidos de 40mm e entrada do cabo vedada
- Intervalos de manutenção longos devido à câmara de separação de grande capacidade
- Manutenção rápida graças ao acesso direto à câmara de separação e ao corpo da bomba

Grupo de produto: PG7

Wilo-Rexa MINI3							
Modelo	Ligação de compressão	Comprimento do cabo	Potência nominal do motor	Alimentação	Ref.		
		D (m)	P ₂ (kW)				EUR
Rexa MINI3-V04.09/M05-523/A-5M	G 1½	5	0.50	1~230 V, 50 Hz	3094002	S	640,-
Rexa MINI3-V04.09/M05-523/A-10M	G 1½	10	0.50	1~230 V, 50 Hz	3094009	S	654,-
Rexa MINI3-V04.09/M05-523/P-5M	G 1½	5	0.50	1~230 V, 50 Hz	3094001	S	625,-
Rexa MINI3-V04.09/M05-523/P-10M	G 1½	10	0.50	1~230 V, 50 Hz	3094008	S	640,-
Rexa MINI3-V04.09/T05-540/O-5M	G 1½	5	0.50	3~400 V, 50 Hz	3094003	S	700,-
Rexa MINI3-V04.09/T05-540/O-10M	G 1½	10	0.50	3~400 V, 50 Hz	3094010	S	717,-
Rexa MINI3-V04.11/M06-523/A-5M	G 1½	5	0.60	1~230 V, 50 Hz	3094005	S	672,-
Rexa MINI3-V04.11/M06-523/A-10M	G 1½	10	0.60	1~230 V, 50 Hz	3094012	S	686,-
Rexa MINI3-V04.11/M06-523/P-5M	G 1½	5	0.60	1~230 V, 50 Hz	3094004	S	656,-
Rexa MINI3-V04.11/M06-523/P-10M	G 1½	10	0.60	1~230 V, 50 Hz	3094011	S	672,-
Rexa MINI3-V04.11/T06-540/O-5M	G 1½	5	0.60	3~400 V, 50 Hz	3094006	S	721,-
Rexa MINI3-V04.11/T06-540/O-10M	G 1½	10	0.60	3~400 V, 50 Hz	3094013	S	735,-
Rexa MINI3-V04.13/M08-523/A-5M	G 1½	5	0.75	1~230 V, 50 Hz	3094007	S	687,-

Grupo de produto: PG14

Acessórios para instalação submersa fixa DN 50							
Tipo	Descrição	Ref.					
							EUR
Válvula de corte Rp 1½, G-CuSn10	Fabricada em latão, com rosca fêmea.	4027337	S				182,-
Válvula de retenção Rp 1½	Fabricada segundo a norma EN-GJL-250, com rosca fêmea.	4027330	A				338,-
Curva de 90° G 1½	Fabricada em aço galvanizado com rosca G 1½ / R 1½ fêmea/macho	2083117	A				40,-
Acessório de montagem DN 40/50/65, PN 10	Para ligação por flange, com parafusos, porcas e junta plana	6076963	A				64,-
Kit de elevação com corrente PCS-LU, aço inoxidável, 200 kg, 1 m	Corrente para levantar e baixar as bombas. Inclui argola	6084895	A				130,-
Kit de elevação com corrente PCS-LU, aço inoxidável, 200 kg, 3 m	Corrente para levantar e baixar as bombas. Inclui argola. Com elementos intermédios a cada metro para suspensão da bomba	6084894	A				286,-
Kit de elevação com corrente PCS-LU, aço inoxidável, 200 kg, 6 m	Corrente para levantar e baixar as bombas. Inclui argola. Com elementos intermédios a cada metro para suspensão da bomba	6084893	A				408,-

Grupo de produto: PG14

Acessórios para instalação submersa transportável DN 50							
Tipo	Descrição	Ref.					
							EUR
Conector de mangueira Ø 40 mm/R 1½	Com rosca exterior, de plástico, abraçadeira incluída	4027335	A				44,-
Mangueira de compressão de material sintético 3 m, Ø 42 mm		2027641	C				156,-
Mangueira de compressão de material sintético 5 m, Ø 42 mm	Ø interior de 42 mm, PN 6, abraçadeira incluída	2027642	A				194,-
Mangueira de compressão de material sintético 15 m, Ø 42 mm		2027643	C				392,-

Grupo de produto: PG14

Accessórios para instalação submersa transportável DN 50

Tipo	Descrição	Ref.		
Acoplamento fixo Storz C/G 1½	Fabricado em alumínio, conexão Storz C, com rosca exterior	6072745	D	EUR 46,-
Tubo flexível de 5 m, com Storz C	Ø interior de 52 mm	6022269	A	639,-
Tubo flexível de 10 m, com Storz C		6022270	C	1.489,-
Tubo flexível de 20 m, com Storz C		6022271	C	1.782,-
Kit de elevação com corrente PCS-LU, aço inoxidável, 200 kg, 1 m	Corrente para levantar e baixar as bombas. Inclui argola	6084895	A	130,-
Kit de elevação com corrente PCS-LU, aço inoxidável, 200 kg, 3 m	Corrente para levantar e baixar as bombas. Inclui argola. Com elementos intermédios a cada metro para suspensão da bomba	6084894	A	286,-
Kit de elevação com corrente PCS-LU, aço inoxidável, stainless steel, 200 kg, 6 m	Corrente para levantar e baixar as bombas. Inclui argola. Com elementos intermédios a cada metro para suspensão da bomba	6084893	A	408,-

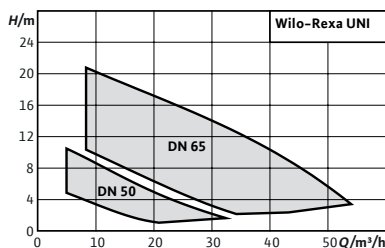

Designação

Exemplo: **Wilo-Rexa UNI V05A/M004-523/A**
Rexa UNI Série
V Impulsor Vórtex
05 Diâmetro de compressão: 05=DN 50; 06=DN 50/65
A Versão standard;
B=Versão para fluídos agressivos (em AISI 316)
K Versão com camisa de refrigeração
M Número de fases do motor M = Monofásico; T = Trifásico
004 Valor/10 = Potência nominal do motor P em kW
523 Tensão do motor: 523 = 50 Hz/230 V; 540 = 50 Hz/400 V
A A = tomada e comutador de bóia
P = tomada; 0 = cabo com extremidades livres

Wilo-Rexa UNI

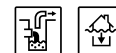

Tipo

Bomba submersível para águas residuais para um funcionamento intermitente em instalação submersa fixa ou transportável.

Aplicação

Elevação de:

- Águas residuais com resíduos fecais segundo a EN 12050-1
- Águas sujas com pequenas quantidades de areia e gravilha
- Água suja ligeiramente ácida com pH >4,5
- A Rexa UNI ... B/ e ... K/ também são adequados para:
 - Água do mar com um teor máximo de NaCl (sal comum) de 30 g/l a 20°C
 - Água de piscina com um teor máximo de cloro de 400 mg/l
 - Água suja ligeiramente ácida com um pH >3,5

Incluído

- Motor com cabo de 10m
- Instruções de instalação e de utilização

Características especiais/vantagens do produto

- Grande fiabilidade graças ao hidráulico à prova de corrosão, para aplicações universais e vários tipos de fluídos
- Instalação simples graças ao seu peso reduzido, ao condensador integrado no motor monofásico e à flange de ligação integrada
- Ótimo rendimento e segurança de funcionamento graças ao impulsor Vórtex e superfícies lisas.
- Manutenção rápida graças ao acesso direto à câmara de separação e ao corpo da bomba
- Intervalo de manutenção prolongado graças ao duplo empanque e a uma câmara de separação com grande volume

Grupo de produto: PG7

Wilo-Rexa UNI									
Modelo	Ligação de compressão	Comprimento do cabo de ligação	Potência nominal do motor	Ref. 1~230 V, 50 Hz			Ref. 3~400 V, 50 Hz		
						EUR			EUR
		D (m)	P ₂ (kW)						
UNI V05A/M004-523/P	DN 50	10	0,37	6097100	A	1.043,-	-	-	-
UNI V05A/M004-523/A	DN 50	10	0,37	6097101	A	1.121,-	-	-	-
UNI V05A/T004-540/O	DN 50	10	0,37	-	-	-	6097103	S	1.035,-
UNI V05A/T004-540/A	DN 50	10	0,37	-	-	-	6097102	A	1.575,-
UNI V05A/M006-523/P	DN 50	10	0,55	6097104	S	1.156,-	-	-	-
UNI V05A/M006-523/A	DN 50	10	0,55	6097105	S	1.235,-	-	-	-
UNI V05A/T006-540/O	DN 50	10	0,55	-	-	-	6097107	S	1.143,-
UNI V05A/T006-540/A	DN 50	10	0,55	-	-	-	6097106	A	1.691,-
UNI V05A/M008-523/P	DN 50	10	0,75	6097108	A	1.212,-	-	-	-
UNI V05A/M008-523/A	DN 50	10	0,75	6097109	S	1.291,-	-	-	-
UNI V05A/T008-540/O	DN 50	10	0,75	-	-	-	6097111	S	1.205,-
UNI V05A/T008-540/A	DN 50	10	0,75	-	-	-	6097110	A	1.748,-
UNI V06A/M011-523/P	DN 50/65	10	1,10	6096646	A	1.599,-	-	-	-
UNI V06A/M011-523/A	DN 50/65	10	1,10	6096645	A	1.673,-	-	-	-
UNI V06A/T011-540/O	DN 50/65	10	1,10	-	-	-	6096647	S	1.589,-
UNI V06A/T011-540/A	DN 50/65	10	1,10	-	-	-	6096644	A	2.130,-
UNI V06A/M015-523/P	DN 50/65	10	1,50	6096650	S	1.810,-	-	-	-
UNI V06A/M015-523/A	DN 50/65	10	1,50	6096649	A	1.887,-	-	-	-
UNI V06A/T015-540/O	DN 50/65	10	1,50	-	-	-	6096651	S	1.795,-
UNI V06A/T015-540/A	DN 50/65	10	1,50	-	-	-	6096648	A	2.338,-
UNI V06A/T025-540/O	DN 50/65	10	2,50	-	-	-	6097120	S	2.368,-
UNI V06A/T025-540/A	DN 50/65	10	2,50	-	-	-	6096652	A	2.912,-

Grupo de produto: PG7

Wilo-Rexa UNI									
Modelo	Ligação de compressão	Comprimento do cabo de ligação	Potência nominal do motor	Ref. 1~230 V, 50 Hz			Ref. 3~400 V, 50 Hz		
						EUR			EUR
		D (m)	P ₂ (kW)						
UNI V05B/M004-523/A	DN 50	10	0,37	6097112	A	1.235,-	-	-	-
UNI V05B/M006-523/A	DN 50	10	0,55	6097114	A	1.358,-	-	-	-
UNI V05B/M008-523/A	DN 50	10	0,75	6097116	A	1.420,-	-	-	-
UNI V05B/T004-540/O	DN 50	10	0,37	-	-	-	6097113	A	1.139,-
UNI V05B/T006-540/O	DN 50	10	0,55	-	-	-	6097115	A	1.260,-
UNI V05B/T008-540/O	DN 50	10	0,75	-	-	-	6097117	A	1.324,-
UNI V06B/M011-523/A	DN 50/65	10	1,1	6096653	A	1.842,-	-	-	-
UNI V06B/M015-523/A	DN 50/65	10	1,5	6096655	A	2.076,-	-	-	-
UNI V06B/T011-540/O	DN 50/65	10	1,1	-	-	-	6096654	A	1.748,-
UNI V06B/T015-540/O	DN 50/65	10	1,5	-	-	-	6096656	A	1.975,-
UNI V06B/T025-540/O	DN 50/65	10	2,5	-	-	-	6096657	A	2.604,-

Grupo de produto: PG7

Wilo-Rexa UNI									
Modelo	Ligação de compressão	Comprimento do cabo de ligação	Potência nominal do motor	Ref. 1~230 V, 50 Hz			Ref. 3~400 V, 50 Hz		
						EUR			EUR
		D (m)	P ₂ (kW)						
UNI V06K/M011-523/A	DN 50/65	10	1,1	6096658	B	2.763,-	-	-	-
UNI V06K/M015-523/A	DN 50/65	10	1,5	6096660	B	3.116,-	-	-	-
UNI V06K/T011-540/O	DN 50/65	10	1,1	-	-	-	6096659	B	2.623,-
UNI V06K/T015-540/O	DN 50/65	10	1,5	-	-	-	6096661	B	2.961,-
UNI V06K/T025-540/O	DN 50/65	10	2,5	-	-	-	6096662	B	3.907,-

Curvas

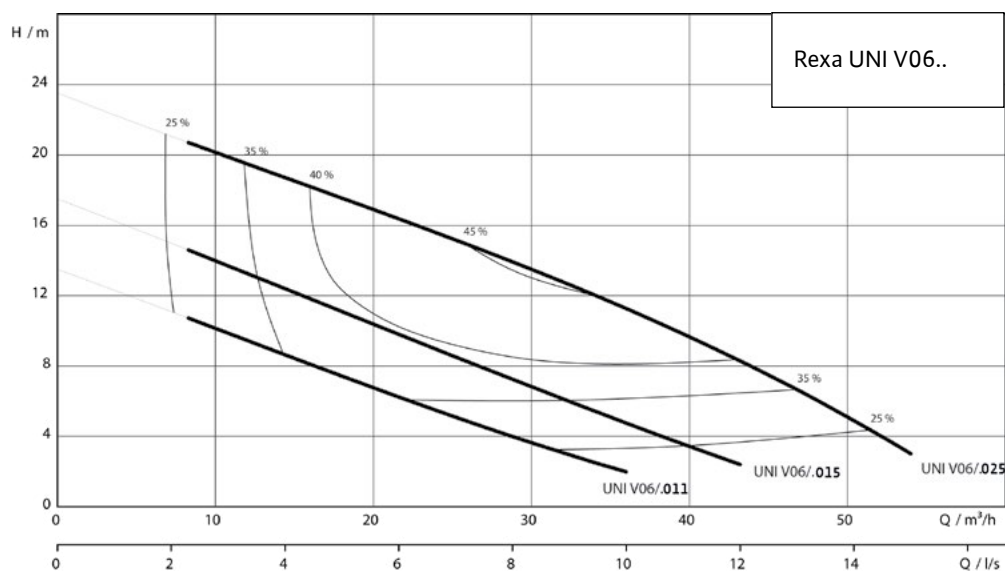
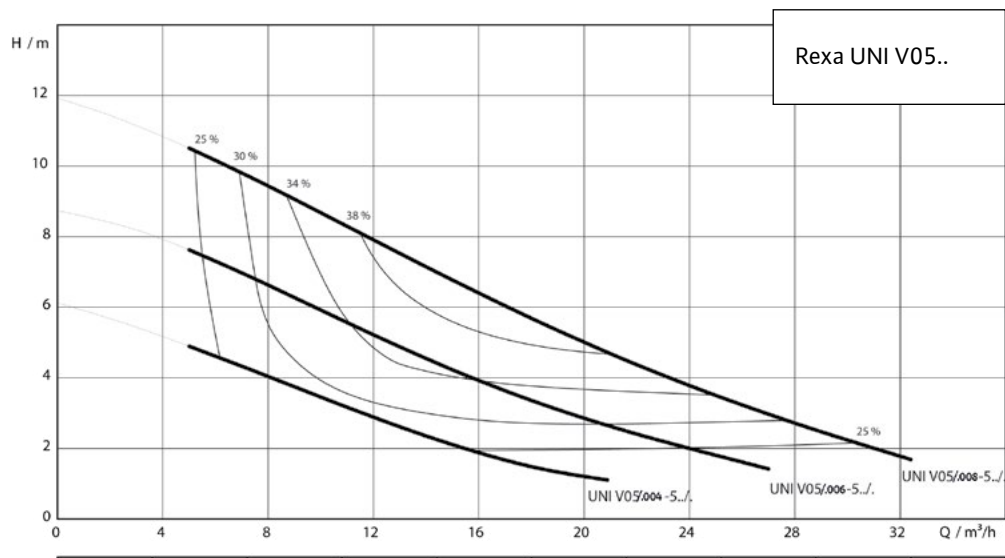

Esquema da instalação submersa fixa

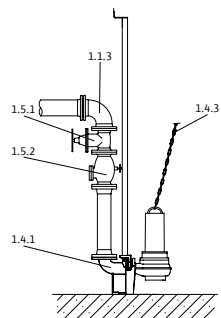

- 1.1.3 Curva de 90°
- 1.4.1 Kit de elevação
- 1.4.3 Corrente
- 1.5.1 Válvula de corte
- 1.5.2 Válvula de retenção

Grupo de produto: PG14

Acessórios para instalação submersa fixa DN 50					
Tipo	Número da posição	Descrição	Ref.	Ref.	
					EUR
Kit de elevação DN50/2RK	1.4.1	Pedestal em EN-GJL-250, com revestimento por cataforese, com passagem livre DN50, base de acoplamento em curva de 90°, flange de acoplamento incluída, suporte superior para 2 tubos guia em aço inoxidável para fixação ao poço, junta perfilada e acessórios de montagem. Os 2 tubos guia (26,9x2 mm) não estão incluídos.	6070146	S	606,-
Suporte do tubo guia DN 50 para tubo GG	1.4.1	Para a fixação de dois tubos guia em aço inoxidável numa tubagem de ferro fundido. Inclui acessórios de montagem	6066851	A	176,-
Suporte do tubo guia DN 50 para tubo ST	1.4.1	Para a fixação de dois tubos guia em aço inoxidável numa tubagem de aço. Inclui acessórios de montagem	6061084	A	174,-
Suporte para prolongamento do tubo guia DN 50 para tubo GG	1.4.1	Para a fixação dos tubos guia em aço inoxidável a uma tubagem de ferro fundido. Inclui acessórios de montagem.	6066852	D	236,-
Suporte para prolongamento do tubo guia DN 50 para tubo ST	1.4.1	Para a fixação dos tubos guia em aço inoxidável a uma tubagem de aço. Inclui acessórios de montagem.	6066846	D	233,-
Válvula de retenção DN 50	1.5.2	Fabricada em EN-GJL-250, conforme a norma UNE EN 12050-4, 1 conjunto de acessórios de montagem incluído	2017166	S	416,-
Válvula de corte DN 50	1.5.1	Fabricada em EN-GJL-250, incl. 1 conjunto de acessórios de montagem	2017160	S	224,-
Kit de montagem da corrente de elevação PCS-LU, aço inoxidável, 200 kg, 1 m	-	Corrente de elevação para bombas de elevação e de descida, incl. 1 manilha	6084895	A	130,-
Kit de montagem da corrente de elevação PCS-LU, aço inoxidável, 200 kg, 3 m	-	Corrente de elevação para bombas de elevação e de descida, incl. 1 manilha com elos por metro para suspensão	6084894	A	286,-
Kit de montagem da corrente de elevação PCS-LU, aço inoxidável, 200 kg, 6 m	-	Corrente de elevação para bombas de elevação e de descida, incl. 1 manilha com elos por metro para suspensão	6084893	A	408,-
Peça de suporte em Y DN 50	-	De aço galvanizado, flange PN10/16 segundo a DIN 2501 com 2 conjuntos de acessórios de montagem	2019042	A	827,-
Acessório de montagem DN 40/50/65, PN 10	-	Para ligação por flange, com parafusos, porcas e junta plana	6076963	A	64,-
Cotovelo de 90°	1.1.3	Fabricado em ferro fundido dúctil, inclui 2 flanges e material de montagem	2018053	A	352,-
Tubo guia	-	D. 26,9 x 2 AISI 304, 6 m.	6049244	A	147,-
Tubo guia	-	D. 26,9 x 2 AISI 316, 6 m.	6049245	A	302,-

Grupo de produto: PG14

Acessórios para instalação submersa fixa DN 65					
Tipo	Número da posição	Descrição	Ref.	Ref.	
					EUR
Kit de elevação DN65/2RK	1.4.1	Pedestal em EN-GJL-250, com revestimento por cataforese, com passagem livre DN65, base de acoplamento em curva de 90°, flange de acoplamento incluída, suporte superior para 2 tubos guia em aço inoxidável para fixação ao poço, junta perfilada e acessórios de montagem. Os 2 tubos guia (26,9x2 mm) não estão incluídos.	6070150	S	640,-
Suporte do tubo guia DN 65 para tubo GG	1.4.1	Para a fixação de dois tubos guia em aço inoxidável numa tubagem de ferro fundido. Inclui acessórios de montagem	6066847	D	199,-
Suporte do tubo guia DN 65 para tubo ST	1.4.1	Para a fixação dos tubos guia em aço inoxidável a uma tubagem de aço. Inclui acessórios de montagem.	6066848	A	160,-
Suporte para prolongamento do tubo guia DN 65 para tubo GG	1.4.1	Para a fixação de dois tubos guia em aço inoxidável numa tubagem de ferro fundido. Inclui acessórios de montagem	6066849	D	248,-
Suporte para prolongamento do tubo guia DN 65 para tubo ST	1.4.1	Para a fixação dos tubos guia em aço inoxidável a uma tubagem de aço. Inclui acessórios de montagem.	6066850	C	230,-
Válvula de retenção DN 65	1.5.2	Fabricada em EN-GJL-250, conforme a norma UNE EN 12050-4, 1 conjunto de acessórios de montagem incluído	2017167	S	459,-

Grupo de produto: PG14

Acessórios para instalação submersa fixa DN 65

Tipo	Número da posição	Descrição	Ref.	EUR	
Válvula de corte DN 65	1.5.1	Fabricada em EN-GJL-250, incl. 1 conjunto de acessórios de montagem	2017161	S	232,-
Curva de 90° DN 65	1.1.3	Fabricada em EN-GJS-400-15, com 2 flanges, incl. 1 conjunto de acessórios de montagem	2017183	A	504,-
Kit de montagem da corrente de elevação PCS-LU, aço inoxidável, 200 kg, 1 m	-	Corrente de elevação para bombas de elevação e de descida, incl. 1 manilha	6084895	A	130,-
Kit de montagem da corrente de elevação PCS-LU, aço inoxidável, 200 kg, 3 m	-	Corrente de elevação para bombas de elevação e de descida, incl. 1 manilha com elos por metro para suspensão	6084894	A	286,-
Kit de montagem da corrente de elevação PCS-LU, aço inoxidável, 200 kg, 6 m	-	Corrente de elevação para bombas de elevação e de descida, incl. 1 manilha com elos por metro para suspensão	6084893	A	408,-
Peça de suporte em Y DN 65	1.1.5	De aço galvanizado, flange PN10/16 segundo a DIN 2501 com 2 conjuntos de acessórios de montagem	2017178	A	1.284,-
Acessório de montagem DN 40/50/65, PN 10	-	Para ligação por flange, com parafusos, porcas e junta plana	6076963	A	64,-
Tubo guia	-	D. 26,9 x 2 AISI 304, 6 m.	6049244	A	147,-
Tubo guia	-	D. 26,9 x 2 AISI 316, 6 m.	6049245	A	302,-

Esquema de instalação submersa transportável

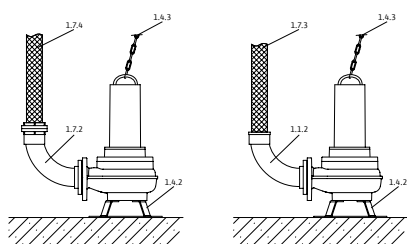

- 1.1.2 Curva de 90° com ligação de mangueira
- 1.4.3 Corrente
- 1.7.3 Mangueira de compressão
- 1.7.4 Mangueira de compressão com ligação rápida tipo Storz
- 1.7.5 Curva de 90° com ligação rápida tipo Storz

Grupo de produto: PG14

Acessórios para instalação submersa transportável DN 50

Tipo	Número da posição	Descrição	Ref.	EUR	
Curva de 90° DN 50/60 mm	1.1.2	Fabricada em PVC, com conector de mangueira com Ø de 60mm, flange no lado da bomba. Inclui 1 conjunto de acessórios de montagem	4027344	A	232,-
Mangueira de compressão de material sintético 3 m, Ø 60 mm	1.7.3	Ø interior de 60mm, PN6, abraçadeira incluída	2027644	D	490,-
Mangueira de compressão de material sintético 5 m, Ø 60 mm	1.7.3		2027645	D	591,-
Mangueira de compressão de material sintético 10 m, Ø 60 mm	1.7.3		2018106	D	670,-
Mangueira de compressão de material sintético 15 m, Ø 60 mm	1.7.3		2027646	D	1.357,-
Kit de montagem de acoplamento fixo Storz C/DN 50	1.7.2		Com curva de 90° em EN-GJL-250, e flange DN50, ligação rápida tipo Storz de alumínio. Inclui 1 conjunto de acessórios de montagem	6031671	A

Grupo de produto: PG14

Acessórios para instalação submersa transportável DN 50					
Tipo	Número da posição	Descrição	Ref.		EUR
Mangueira de compressão de fibra sintética de 5 m, com Storz C	1.7.4	Ø interior de 52 mm	6003651	 B	133,-
Mangueira de compressão de fibra sintética de 10 m, com Storz C	1.7.4		6003650	B	177,-
Mangueira de compressão de fibra sintética de 20 m, com Storz C	1.7.4		6003649	B	302,-
Kit de montagem da corrente de elevação PCS-LU, aço inoxidável, 200 kg, 1 m	-	Corrente de elevação para bombas de elevação e de descida, incl. 1 manilha	6084895	A	130,-
Kit de montagem da corrente de elevação PCS-LU, aço inoxidável, 200 kg, 3 m	-	Corrente de elevação para bombas de elevação e de descida, incl. 1 manilha com elos por metro para suspensão	6084894	A	286,-
Kit de montagem da corrente de elevação PCS-LU, aço inoxidável, 200 kg, 6 m	-	Corrente de elevação para bombas de elevação e de descida, incl. 1 manilha com elos por metro para suspensão	6084893	A	408,-

Grupo de produto: PG14

Acessórios para instalação submersa transportável DN 65					
Tipo	Número da posição	Descrição	Ref.		EUR
Curva de 90° DN 65/70 mm	1.1.2	Fabricada em EN-GJL-250, com conector de mangueira com Ø de 70mm, flange no lado da bomba. Inclui 1 conjunto de acessórios de montagem	4027346	A	239,-
Mangueira de compressão de material sintético 10 m, Ø 70 mm	1.7.3	Ø interior de 70mm, PN8, abraçadeira incluída	2014151	B	317,-
Flange roscada DN 65 em Rp 2½	-	Fabricada em aço galvanizado, DN65 com rosca interior Rp 2½. Inclui 1 conjunto de acessórios de montagem	4015204	A	192,-
Curva de 90° G 2½	1.1.1	Fabricada em aço galvanizado com rosca interior/exterior G 2½ / R 2½	4015212	A	241,-
Acoplamento fixo Storz C/G 2½	1.7.5	Fabricado em alumínio, conexão Storz C, com rosca exterior	2015234	A	70,-
Mangueira de compressão de fibra sintética de 5 m, com Storz C	1.7.4	Ø interior de 52 mm	6003651	B	133,-
Mangueira de compressão de fibra sintética de 10 m, com Storz C	1.7.4		6003650	B	177,-
Mangueira de compressão de fibra sintética de 20 m, com Storz C	1.7.4		6003649	B	302,-
Kit de elevação com corrente PCS-LU, aço inoxidável, 200 kg, 1 m	1.4.3	Corrente para levantar e baixar as bombas. Inclui argola	6084895	A	130,-
Kit de elevação com corrente PCS-LU, aço inoxidável, 200 kg, 3 m	1.4.3	Corrente para levantar e baixar as bombas. Inclui argola. Com elementos intermédios a cada metro para suspensão da bomba	6084894	A	286,-
Kit de elevação com corrente PCS-LU, aço inoxidável, 200 kg, 6 m	1.4.3	Corrente para levantar e baixar as bombas. Inclui argola. Com elementos intermédios a cada metro para suspensão da bomba	6084893	A	408,-



Modificação da gama

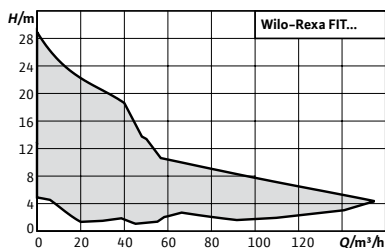

Designación

- Ejemplo: **Wilo-Rexa FIT-V05-222A/21T025-540/O**
Rexa FIT Série
V05 Impulsor Vórtex, Diâmetro de compressão DN 50
222 Diâmetro impulsor
A Versão standard
2 Número de pólos
1 Classe de eficiência do motor
T Alimentação elétrica trifásica; M= monofásica
025 Potência do motor/10
540 Frequência e voltagem 3~400 V, 50 Hz; 523=1~230 V, 50 Hz
O Cabo com extremidades livres
 A=com comutador da bóia e conetor;
 P=com conetor



Wilo-Rexa FIT

Tipo

Bomba submersível para águas residuais para um funcionamento intermitente em instalação submersa fixa ou transportável

Aplicação

- Elevação de:
 → Águas residuais com resíduos fecais segundo EN 12050-1
 → Águas sujas

Incluído

- Bomba com motor submersível para águas residuais com cabo de 10m
 → Modelo de cabo dependendo da versão:
 - Cabo com extremidades livres (O)
 - Com tomada (P)
 - Com comutador da bóia e tomada (A)
 → Instruções de instalação e de utilização

Características especiais/vantagens do produto

- Pronto a ser ligado e utilizado (versões P e A).
- Funcionamento simples graças ao comutador da bóia incorporado (versão A).
- Impulsor Vórtex, seguro, com passagem de sólidos de grande diâmetro, para um funcionamento livre de obstruções.
- Câmara de obturação com vigilância externa opcional.
- Peso reduzido.

Grupo de produto: PG7

Modelo	Ligação de compressão	Potência nominal do motor	Comutador da bóia	Tomada de alimentação de rede	Alimentação elétrica	Ref.		
		P_2 kW						EUR
Rexa FIT-V05-122A/21M011-523/A	DN 50	1,1	•	-	1~230 V, 50 Hz	6098148	B	2.216,-
Rexa FIT-V05-122A/20M011-523/P	DN 50	1,1	-	•	1~230 V, 50 Hz	6098147	B	2.089,-
Rexa FIT-V05-122A/21T011-540/A	DN 50	1,1	•	-	3~400 V, 50 Hz	6098149	B	2.797,-
Rexa FIT-V05-122A/21T011-540/O	DN 50	1,1	-	-	3~400 V, 50 Hz	6098150	A	1.967,-
Rexa FIT-V05-124A/20M011-523/A	DN 50	1,1	•	-	1~230 V, 50 Hz	6098151	A	2.216,-
Rexa FIT-V05-124A/20M011-523/P	DN 50	1,1	-	•	1~230 V, 50 Hz	6098152	A	2.089,-

• = disponível, - = não disponível

Grupo de produto: PG7

Wilo-Rexa FIT (2 pólos)								
Modelo	Ligação de compressão	Potência nominal do motor	Comutador da bóia	Tomada de alimentação de rede	Alimentação elétrica	Ref.		
		P_2 kW						EUR
Rexa FIT-V05-124A/21T011-540/A	DN 50	1,1	•	-	3~400 V, 50 Hz	6098153	B	2.797,-
Rexa FIT-V05-124A/21T011-540/O	DN 50	1,1	-	-	3~400 V, 50 Hz	6098154	A	1.967,-
Rexa FIT-V05-126A/20M015-523/A	DN 50	1,5	•	-	1~230 V, 50 Hz	6098155	A	2.111,-
Rexa FIT-V05-126A/20M015-523/P	DN 50	1,5	-	•	1~230 V, 50 Hz	6098156	A	2.157,-
Rexa FIT-V05-126A/21T015-540/A	DN 50	1,5	•	-	3~400 V, 50 Hz	6098157	A	2.865,-
Rexa FIT-V05-126A/21T015-540/O	DN 50	1,5	-	-	3~400 V, 50 Hz	6098158	S	2.038,-
Rexa FIT-V05-222A/21T025-540/A	DN 50	2,5	•	-	3~400 V, 50 Hz	6098159	A	2.940,-
Rexa FIT-V05-222A/21T025-540/O	DN 50	2,5	-	-	3~400 V, 50 Hz	6098160	S	2.095,-
Rexa FIT-V05-224A/21T025-540/A	DN 50	2,5	•	-	3~400 V, 50 Hz	6098161	B	2.940,-
Rexa FIT-V05-224A/21T025-540/O	DN 50	2,5	-	-	3~400 V, 50 Hz	6098162	S	2.095,-
Rexa FIT-V05-226A/21T039-540/A	DN 50	3,9	•	-	3~400 V, 50 Hz	6098163	A	3.075,-
Rexa FIT-V05-226A/21T039-540/O	DN 50	3,9	-	-	3~400 V, 50 Hz	6098164	S	2.240,-
Rexa FIT-V05-228A/21T039-540/A	DN 50	3,9	•	-	3~400 V, 50 Hz	6098165	A	3.075,-
Rexa FIT-V05-228A/21T039-540/O	DN 50	3,9	-	-	3~400 V, 50 Hz	6098166	A	2.240,-
Rexa FIT-V06-212A/20M011-523/A	DN 65/80	1,1	•	-	1~230 V, 50 Hz	6098167	B	2.285,-
Rexa FIT-V06-212A/20M011-523/P	DN 65/80	1,1	-	•	1~230 V, 50 Hz	6098168	B	2.157,-
Rexa FIT-V06-212A/21T011-540/A	DN 65/80	1,1	•	-	3~400 V, 50 Hz	6098169	B	2.622,-
Rexa FIT-V06-212A/21T011-540/O	DN 65/80	1,1	-	-	3~400 V, 50 Hz	6098170	A	2.038,-
Rexa FIT-V06-214A/20M015-523/A	DN 65/80	1,5	•	-	1~230 V, 50 Hz	6098171	A	2.368,-
Rexa FIT-V06-214A/20M015-523/P	DN 65/80	1,5	-	•	1~230 V, 50 Hz	6098172	A	2.240,-
Rexa FIT-V06-214A/21T015-540/A	DN 65/80	1,5	•	-	3~400 V, 50 Hz	6098173	B	2.696,-
Rexa FIT-V06-214A/21T015-540/O	DN 65/80	1,5	-	-	3~400 V, 50 Hz	6098174	S	2.111,-
Rexa FIT-V06-216A/21T025-540/A	DN 65/80	2,5	•	-	3~400 V, 50 Hz	6098175	A	2.742,-
Rexa FIT-V06-216A/21T025-540/O	DN 65/80	2,5	-	-	3~400 V, 50 Hz	6098176	S	2.157,-
Rexa FIT-V06-222A/21T039-540/A	DN 65/80	3,9	•	-	3~400 V, 50 Hz	6098177	A	2.847,-
Rexa FIT-V06-222A/21T039-540/O	DN 65/80	3,9	-	-	3~400 V, 50 Hz	6098178	S	2.262,-
Rexa FIT-V06-224A/21T039-540/A	DN 65/80	3,9	•	-	3~400 V, 50 Hz	6098179	B	2.847,-
Rexa FIT-V06-224A/21T039-540/O	DN 65/80	3,9	-	-	3~400 V, 50 Hz	6098180	A	2.262,-

• = disponível, - = não disponível

Wilo-Rexa FIT (4 pólos)								
Modelo	Ligação de compressão	Potência nominal do motor	Comutador da bóia	Tomada de alimentação de rede	Alimentação elétrica	Ref.	Grupo de produto	
		P_2 kW						EUR
Rexa FIT-V06-622A/40M011-523/P	DN 65/80	1,1	-	•	1~230 V, 50 Hz	6098181	C	2.679,-
Rexa FIT-V06-622A/41T011-540/O	DN 65/80	1,1	-	-	3~400 V, 50 Hz	6098182	A	2.458,-
Rexa FIT-V06-623A/40M015-523/P	DN 65/80	1,5	-	•	1~230 V, 50 Hz	6098183	C	2.709,-
Rexa FIT-V06-623A/41T015-540/O	DN 65/80	1,5	-	-	3~400 V, 50 Hz	6098184	A	2.489,-
Rexa FIT-V06-625A/40M015-523/P	DN 65/80	1,5	-	•	1~230 V, 50 Hz	6098185	B	2.709,-
Rexa FIT-V06-625A/41T015-540/O	DN 65/80	1,5	-	-	3~400 V, 50 Hz	6098186	A	2.489,-
Rexa FIT-V06-626A/41T025-540/O	DN 65/80	2,5	-	-	3~400 V, 50 Hz	6098187	A	2.564,-
Rexa FIT-V06-628A/41T025-540/O	DN 65/80	2,5	-	-	3~400 V, 50 Hz	6098188	S	2.564,-
Rexa FIT-V08-422A/40M011-523/A	DN 80/100	1,1	•	-	1~230 V, 50 Hz	6098500	C	2.902,-
Rexa FIT-V08-422A/40M011-523/P	DN 80/100	1,1	-	•	1~230 V, 50 Hz	6098501	C	2.865,-
Rexa FIT-V08-422A/41T011-540/A	DN 80/100	1,1	•	-	3~400 V, 50 Hz	6098502	C	3.715,-

• = disponível, - = não disponível

☞ = S - em stock ; A - aprox 2 semanas ; B - aprox 3 semanas ; C - aprox 4 semanas ; D - sob consulta
Reservado ao direito de introduzir modificações, para mais informação técnica consulte os nossos catálogos.

Wilo-Rexa FIT (4 pólos)

Modelo	Ligação de compressão	Potência nominal do motor	Comutador da bóia	Tomada de alimentação de rede	Alimentação elétrica	Ref.	Grupo de produto		
		P_2 kW						EUR	
Rexa FIT-V08-422A/41T011-540/O	DN 80/100	1,1	-	-	3~400 V, 50 Hz	6098503	C	PG7	2.830,-
Rexa FIT-V08-424A/40M011-523/A	DN 80/100	1,1	•	-	1~230 V, 50 Hz	6098504	C	PG7	2.940,-
Rexa FIT-V08-424A/40M011-523/P	DN 80/100	1,1	-	•	1~230 V, 50 Hz	6098505	B	PG7	2.902,-
Rexa FIT-V08-424A/41T011-540/A	DN 80/100	1,1	•	-	3~400 V, 50 Hz	6098506	C	PG7	3.737,-
Rexa FIT-V08-424A/41T011-540/O	DN 80/100	1,1	-	-	3~400 V, 50 Hz	6098507	A	PG7	2.850,-
Rexa FIT-V08-426A/40M015-523/A	DN 80/100	1,5	•	-	1~230 V, 50 Hz	6098508	B	PG7	2.980,-
Rexa FIT-V08-426A/40M015-523/P	DN 80/100	1,5	-	•	1~230 V, 50 Hz	6098509	B	PG7	2.940,-
Rexa FIT-V08-426A/41T015-540/A	DN 80/100	1,5	•	-	3~400 V, 50 Hz	6098510	B	PG7	3.801,-
Rexa FIT-V08-426A/41T015-540/O	DN 80/100	1,5	-	-	3~400 V, 50 Hz	6098511	A	PG7	2.902,-
Rexa FIT-V08-428A/41T025-540/O	DN 80/100	2,5	-	-	3~400 V, 50 Hz	6098512	A	PG7	2.957,-
Rexa FIT-V08-524A/40T035-540/O	DN 80/100	3,5	-	-	3~400 V, 50 Hz	6098513	A	PG7	3.062,-
Rexa FIT-V08-526A/40T035-540/O	DN 80/100	3,5	-	-	3~400 V, 50 Hz	6098514	A	PG7	3.116,-
Rexa FIT-V10-422A/41T015-540/O	DN 100	1,5	-	-	3~400 V, 50 Hz	6098515	C	PG8	3.502,-
Rexa FIT-V10-424A/41T025-540/O	DN 100	2,5	-	-	3~400 V, 50 Hz	6098516	A	PG8	3.526,-
Rexa FIT-V10-425A/41T025-540/O	DN 100	2,5	-	-	3~400 V, 50 Hz	6098517	A	PG8	3.629,-
Rexa FIT-V10-426A/40T035-540/O	DN 100	3,5	-	-	3~400 V, 50 Hz	6098518	A	PG8	3.852,-
Rexa FIT-V10-428A/40T035-540/O	DN 100	3,5	-	-	3~400 V, 50 Hz	6098519	C	PG8	3.955,-

• = disponível, - = não disponível

Curvas

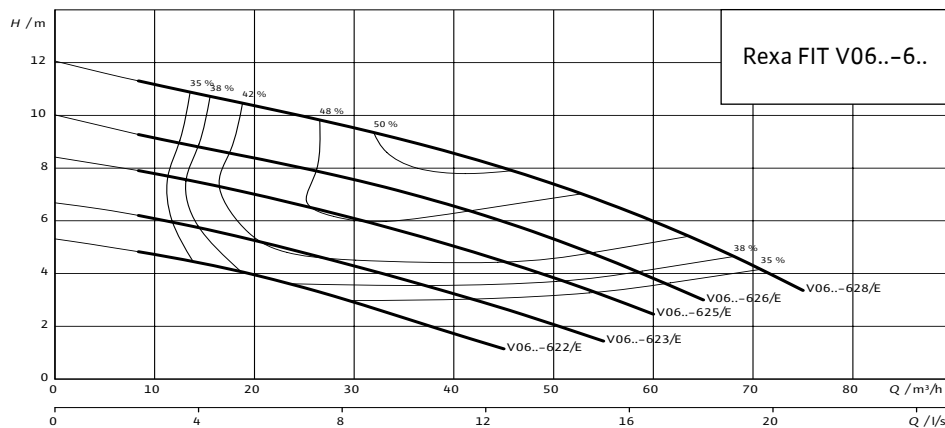
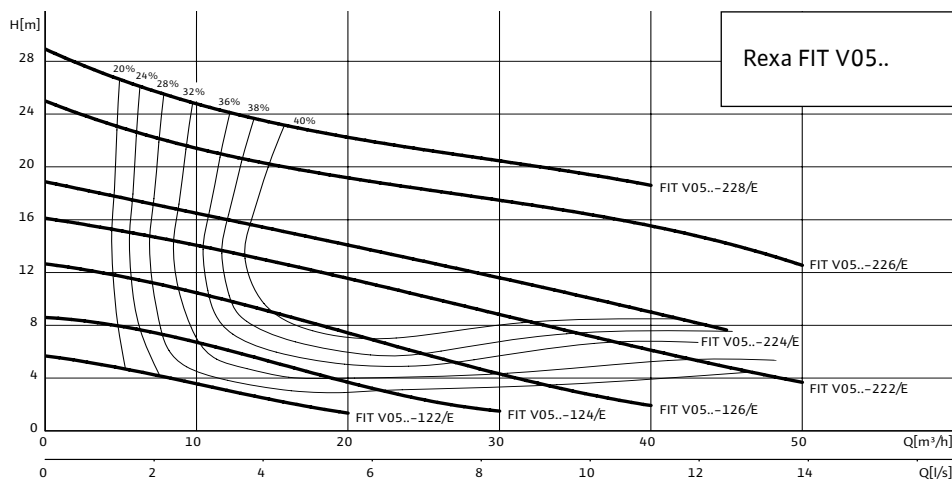

☞ = S - em stock ; A - aprox 2 semanas ; B - aprox 3 semanas ; C - aprox 4 semanas ; D - sob consulta
Reservado ao direito de introduzir modificações, para mais informação técnica consulte os nossos catálogos.

Curvas

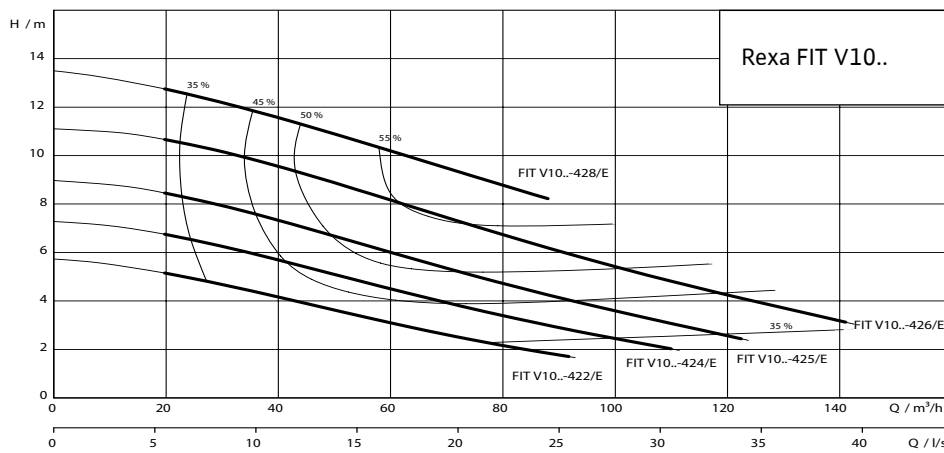
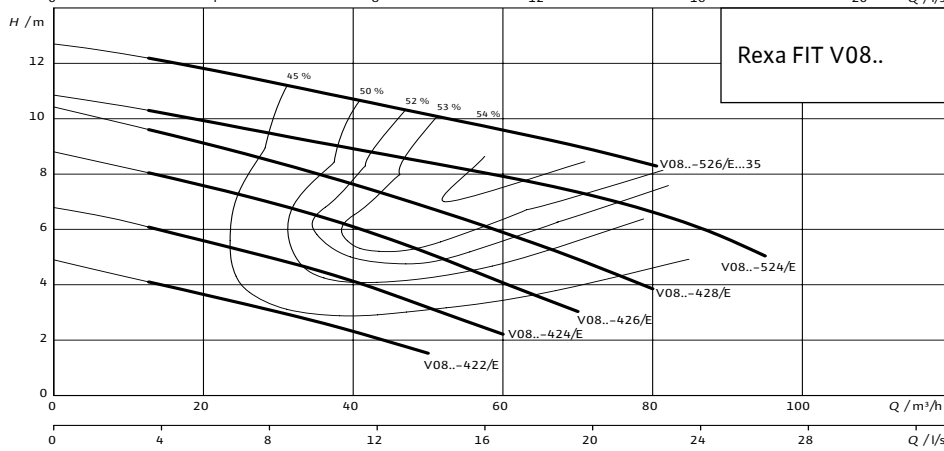
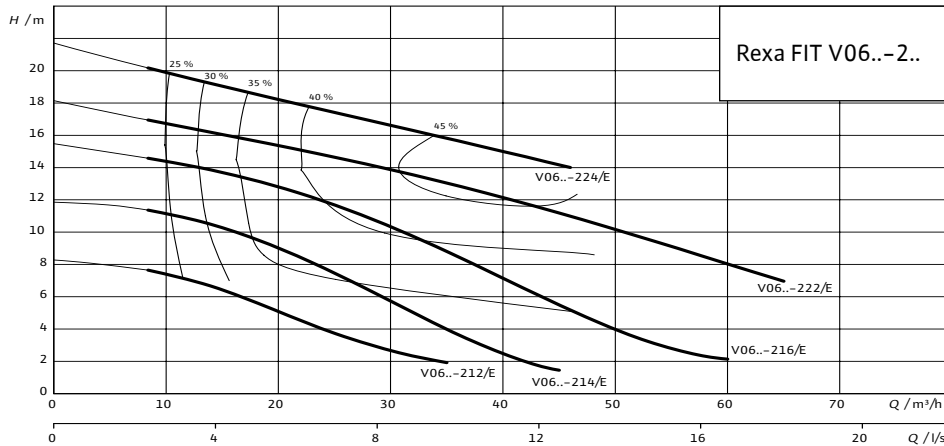

Esquema da instalação submersa fixa

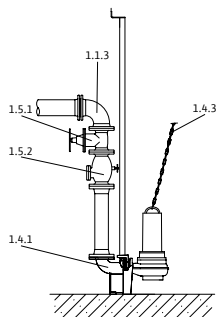

- 1.1.3 Curva de 90°
- 1.4.1 Kit de elevação
- 1.4.3 Corrente
- 1.5.1 Válvula de corte
- 1.5.2 Válvula de retenção

☞ S – em stock ; A – aprox 2 semanas ; B – aprox 3 semanas ; C – aprox 4 semanas ; D – sob consulta
Reservado ao direito de introduzir modificações, para mais informação técnica consulte os nossos catálogos.

Grupo de produto: PG14

Acessórios para instalação submersa fixa DN 50					
Tipo	Número da posição	Descrição	Ref.		EUR
Kit de elevação DN50/2RK	1.4.1	Pedestal em EN-GJL-250, com revestimento por cataforese, com passagem livre DN50, base de acoplamento em curva de 90º flange de acoplamento incluída, suporte superior para 2 tubos guia em aço inoxidável para fixação ao poço, junta perfilada e acessórios de montagem. Os 2 tubos guia (26,9x2 mm) não estão incluídos	6070146	S	606,-
Válvula de retenção DN 50	1.5.2	Fabricada em EN-GJL-250, conforme a norma UNE EN 12050-4, 1 conjunto de acessórios de montagem incluído	2017166	S	416,-
Válvula de corte DN 50	1.5.1	Fabricada em EN-GJL-250, incl. 1 conjunto de acessórios de montagem	2017160	S	224,-
Suporte do tubo guia DN 50 para tubo GG	-	Para a fixação de dois tubos guia em aço inoxidável numa tubagem de ferro fundido. Inclui acessórios de montagem	6066851	A	176,-
Suporte do tubo guia DN 50 para tubo ST	-	Para a fixação de dois tubos guia em aço inoxidável numa tubagem de aço. Inclui acessórios de montagem	6061084	A	174,-
Suporte para prolongamento do tubo guia DN 50 para tubo GG	-	Para a fixação dos tubos guia em aço inoxidável a uma tubagem de ferro fundido. Inclui acessórios de montagem.	6066852	D	236,-
Suporte para prolongamento do tubo guia DN 50 para tubo ST	-	Para a fixação dos tubos guia em aço inoxidável a uma tubagem de aço. Inclui acessórios de montagem.	6066846	D	233,-
Kit de elevação com corrente PCS-LU, aço inoxidável, 200 kg, 1 m	1.4.3	Corrente para levantar e baixar as bombas. Inclui argola. Com elementos intermédios a cada metro para suspensão da bomba.	6084895	A	130,-
Kit de elevação com corrente PCS-LU, aço inoxidável, 200 kg, 3 m	1.4.3		6084894	A	286,-
Kit de elevação com corrente PCS-LU, aço inoxidável, 200 kg, 6 m	1.4.3		6084893	A	408,-
Kit de elevação com corrente PCS-CE, acero galvanizado, 400 kg, 3 m	1.4.3	Corrente de fixação com 2 argolas em aço galvanizado. Capacidade de carga: 400 kg	6063139	S	160,-
Kit de elevação com corrente PCS-CE, aço galvanizado, 400 kg, 5 m	1.4.3		6063140	S	259,-
Kit de elevação com corrente PCS-CE, aço galvanizado, 400 kg, 10 m	1.4.3		6063142	S	439,-
Kit de elevação com corrente PCS-CE, aço inoxidável, 400 kg, 3 m	1.4.3		6063135	A	339,-
Kit de elevação com corrente PCS-CE, aço inoxidável, 400kg, 5m	1.4.3	Corrente de fixação com 2 argolas em aço inoxidável Capacidade de carga: 400 kg	6063136	A	524,-
Kit de elevação com corrente PCS-CE, aço inoxidável, 400kg, 5m	1.4.3		6063138	A	958,-
Peça de suporte em Y DN 50	1.1.5	Fabricada em aço galvanizado, flange PN10/16, segundo a DIN 2501. Inclui 2 conjuntos de acessórios de montagem	2019042	A	827,-
Acessório de montagem DN 40/50/65, PN 10	-	Para ligação por flange, com parafusos, porcas e junta plana	6076963	A	64,-
Curva de 90º DN 50	1.1.3	Fabricada em EN-GJS-400-15, com 2 flanges, incl. 1 conjunto de acessórios de montagem	2018053	A	352,-
Tubo guia	-	D. 26,9 x 2 AISI 304, 6 m.	6049244	A	147,-
Tubo guia	-	D. 26,9 x 2 AISI 316, 6 m.	6049245	A	302,-

Grupo de produto: PG14

Acessórios para instalação submersa fixa DN 65					
Tipo	Número da posição	Descrição	Ref.		EUR
Kit de elevação DN65/2RK	1.4.1	Pedestal em EN-GJL-250, com revestimento por cataforese, com passagem livre DN65, base de acoplamento em curva de 90º, flange de acoplamento incluída, suporte superior para 2 tubos guia em aço inoxidável para fixação ao poço, junta perfilada e acessórios de montagem. Os 2 tubos guia (26,9x2 mm) não estão incluídos	6070150	S	640,-
Válvula de retenção DN 65	1.5.2	Fabricada em EN-GJL-250, conforme a norma UNE EN 12050-4, 1 conjunto de acessórios de montagem incluído	2017167	S	459,-

Grupo de produto: PG14

Acessórios para instalação submersa fixa DN 65					
Tipo	Número da posição	Descrição	Ref.		EUR
Válvula de corte DN 65	1.5.1	Fabricada em EN-GJL-250, incl. 1 conjunto de acessórios de montagem	2017161	S	232,-
Curva de 90° DN 65	1.1.3	Fabricada em EN-GJS-400-15, com 2 flanges, incl. 1 conjunto de acessórios de montagem	2017183	A	504,-
Suporte do tubo guia DN 65 para tubo GG	-	Para a fixação de dois tubos guia em aço inoxidável numa tubagem de ferro fundido. Inclui acessórios de montagem	6066847	D	199,-
Suporte do tubo guia DN 65 para tubo ST	-	Para a fixação de dois tubos guia em aço inoxidável numa tubagem de aço. Inclui acessórios de montagem	6066848	A	160,-
Suporte para prolongamento do tubo guia DN 65 para tubo GG	-	Para a fixação dos tubos guia em aço inoxidável a uma tubagem de ferro fundido. Inclui acessórios de montagem.	6066849	D	248,-
Suporte para prolongamento do tubo guia DN 65 para tubo ST	-	Para a fixação de dois tubos guia em aço inoxidável numa tubagem de aço. Inclui acessórios de montagem	6066850	C	230,-
Kit de elevação com corrente PCS-LU, aço inoxidável, 200 kg, 1 m	1.4.3		6084895	A	130,-
Kit de elevação com corrente PCS-LU, aço inoxidável, 200 kg, 3 m	1.4.3	Corrente para levantar e baixar as bombas. Inclui argola. Com elementos intermédios a cada metro para suspensão da bomba.	6084894	A	286,-
Kit de elevação com corrente PCS-LU, aço inoxidável, 200 kg, 6 m	1.4.3		6084893	A	408,-
Kit de elevação com corrente PCS-CE, acero galvanizado, 400 kg, 3 m	1.4.3	Corrente de fixação com 2 argolas em aço galvanizado. Capacidade de carga: 400 kg	6063139	S	160,-
Kit de elevação com corrente PCS-CE, aço galvanizado, 400 kg, 5 m	1.4.3		6063140	S	259,-
Kit de elevação com corrente PCS-CE, aço galvanizado, 400 kg, 10 m	1.4.3	Corrente de fixação com 2 argolas em aço galvanizado. Capacidade de carga: 400kg.	6063142	S	439,-
Kit de elevação com corrente PCS-CE, aço inoxidável, 400 kg, 3 m	1.4.3	Corrente de fixação com 2 argolas em aço inoxidável Capacidade de carga: 400 kg"	6063135	A	339,-
Kit de elevação com corrente PCS-CE, aço inoxidável, 400kg, 5m	1.4.3		6063136	A	524,-
Kit de elevação com corrente PCS-CE, aço inoxidável, 400kg, 5m	1.4.3	Corrente de fixação com 2 argolas em aço inoxidável 1.4401. Capacidade de carga: 400kg.	6063138	A	958,-
Peça de suporte em Y DN 65	1.1.5	De aço galvanizado, flange PN10/16 segundo a DIN 2501 com 2 conjuntos de acessórios de montagem	2017178	A	1.284,-
Acessório de montagem DN 40/50/65, PN 10	-	Para ligação por flange, com parafusos, porcas e junta plana	6076963	A	64,-
Tubo guia	-	D. 26,9 x 2 AISI 304, 6 m.	6049244	A	147,-
Tubo guia	-	D. 26,9 x 2 AISI 316, 6 m.	6049245	A	302,-

Grupo de produto: PG14

Acessórios para instalação submersa fixa DN 80					
Tipo	Número da posição	Descrição	Ref.		EUR
Válvula de retenção DN 80	1.5.2	Fabricada em EN-GJL-250, conforme a norma UNE EN 12050-4, 1 conjunto de acessórios de montagem incluído	2017168	S	577,-
Válvula de corte DN 80	1.5.1	Fabricada em EN-GJL-250, incl. 1 conjunto de acessórios de montagem	2017162	S	286,-
Curva de 90° DN 80	1.1.3	Fabricada em EN-GJS-400-15, com 2 flanges, incl. 1 conjunto de acessórios de montagem	2012064	A	516,-
Kit de elevação DN 80/2RK	1.4.1	Fabricado em EN-GJL-250, lacado, com passagem livre em DN80. Inclui pedestal para suporte da bomba, junta perfilada, acessórios de montagem e de fixação ao solo, assim como suporte superior (42,4x2 mm), sem tubos guia.	6082333	S	692,-
Kit de elevação com corrente PCS-LU, aço inoxidável, 200 kg, 1 m	1.4.3		6084895	A	130,-
Kit de elevação com corrente PCS-LU, aço inoxidável, 200 kg, 3 m	1.4.3	Corrente para levantar e baixar as bombas. Inclui argola. Com elementos intermédios a cada metro para suspensão da bomba.	6084894	A	286,-
Kit de elevação com corrente PCS-LU, aço inoxidável, 200 kg, 6 m	1.4.3		6084893	A	408,-

 S - em stock ; A - aprox 2 semanas ; B - aprox 3 semanas ; C - aprox 4 semanas ; D - sob consulta
Reservado ao direito de introduzir modificações, para mais informação técnica consulte os nossos catálogos.

Grupo de produto: PG14

Acessórios para instalação submersa fixa DN 80

Tipo	Número da posição	Descrição	Ref.		EUR
Kit de elevação com corrente PCS-CE, acero galvanizado, 400 kg, 3 m	1.4.3	Corrente de fixação com 2 argolas em aço galvanizado. Capacidade de carga: 400 kg	6063139	S	160,-
Kit de elevação com corrente PCS-CE, aço galvanizado, 400 kg, 5 m	1.4.3	Corrente de fixação com 2 argolas em aço galvanizado. Capacidade de carga: 400kg.	6063140	S	259,-
Kit de elevação com corrente PCS-CE, aço galvanizado, 400 kg, 10 m	1.4.3	Corrente de fixação com 2 argolas em aço galvanizado. Capacidade de carga: 400kg.	6063142	S	439,-
Kit de elevação com corrente PCS-CE, aço inoxidável, 400 kg, 3 m	1.4.3	Corrente de fixação com 2 argolas em aço inoxidável. Capacidade de carga: 400 kg"	6063135	A	339,-
Kit de elevação com corrente PCS-CE, aço inoxidável, 400kg, 5m	1.4.3	Corrente de fixação com 2 argolas em aço inoxidável 1.4401. Capacidade de carga: 400kg.	6063136	A	524,-
Kit de elevação com corrente PCS-CE, aço inoxidável, 400kg, 5m	1.4.3	Corrente de fixação com 2 argolas em aço inoxidável 1.4401. Capacidade de carga: 400kg.	6063138	A	958,-
Peça de união DN 80	1.1.5	De aço galvanizado, flange PN10/16 segundo a DIN 2501 com 2 conjuntos de acessórios de montagem	2017179	A	1.427,-
Acessório de montagem DN 80/100, PN 10	-	Para ligação por flange, com parafusos, porcas e junta plana	6077521	A	137,-
Tubo guia	-	D. 42,4 x 2 AISI 304, 6 m.	6031565	A	205,-
Tubo guia	-	D. 42,4 x 2 AISI 316, 6 m.	6031566	A	361,-

Grupo de produto: PG14

Acessórios para instalação submersa fixa DN 100

Tipo	Número da posição	Descrição	Ref.		EUR
Kit de elevação DN 100/2RK	1.4.1	Fabricado em EN-GJL-250, lacado, com passagem livre em DN100. Inclui pedestal para suporte da bomba, junta perfilada, acessórios de montagem e de fixação ao solo, assim como suporte superior (42,4x2 mm), sem tubos guia.	6082336	S	914,-
Válvula de retenção DN 100	1.5.2	Fabricada em EN-GJL-250, conforme a norma UNE EN 12050-4, 1 conjunto de acessórios de montagem incluído	2017169	S	682,-
Válvula de corte DN 100	1.5.1	Fabricada em EN-GJL-250, incl. 1 conjunto de acessórios de montagem	2017163	S	362,-
Curva de 90° DN 100	1.1.3	Fabricada em EN-GJS-400-15, com 2 flanges, incl. 1 conjunto de acessórios de montagem	2004669	A	535,-
Peça de suporte em Y DN 100	1.1.5	De aço galvanizado, flange PN10/16 segundo a DIN 2501 com 2 conjuntos de acessórios de montagem	2017180	A	1.602,-
Acessório de montagem DN 80/100, PN 10	1.4.12	Para ligação por flange, com parafusos, porcas e junta plana	6077521	A	137,-
Kit de elevação com corrente PCS-CE, acero galvanizado, 400 kg, 3 m	1.4.3	Corrente de fixação com 2 argolas em aço galvanizado. Capacidade de carga: 400 kg	6063139	S	160,-
Kit de elevação com corrente PCS-CE, aço galvanizado, 400 kg, 5 m	1.4.3	Corrente de fixação com 2 argolas em aço galvanizado. Capacidade de carga: 400kg.	6063140	S	259,-
Kit de elevação com corrente PCS-CE, aço galvanizado, 400 kg, 10 m	1.4.3	Corrente de fixação com 2 argolas em aço galvanizado. Capacidade de carga: 400kg.	6063142	S	439,-
Kit de elevação com corrente PCS-CE, aço inoxidável, 400 kg, 3 m	1.4.3	Corrente de fixação com 2 argolas em aço inoxidável. Capacidade de carga: 400 kg"	6063135	A	339,-
Kit de elevação com corrente PCS-CE, aço inoxidável, 400kg, 5m	1.4.3	Corrente de fixação com 2 argolas em aço inoxidável 1.4401. Capacidade de carga: 400kg.	6063136	A	524,-
Kit de elevação com corrente PCS-CE, aço inoxidável, 400kg, 5m	1.4.3	Corrente de fixação com 2 argolas em aço inoxidável 1.4401. Capacidade de carga: 400kg.	6063138	A	958,-
Tubo guia	-	D. 42,4 x 2 AISI 304, 6 m.	6031565	A	205,-
Tubo guia	-	D. 42,4 x 2 AISI 316, 6 m.	6031566	A	361,-

Esquema de instalação submersa transportável

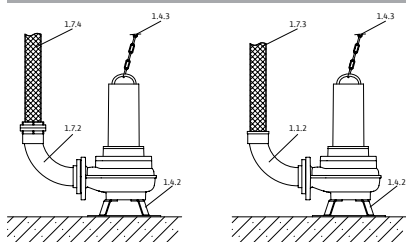

- 1.1.2 Curva de 90° com ligação de mangueira
- 1.4.2 Suporte da bomba
- 1.4.3 Corrente
- 1.7.3 Mangueira de compressão
- 1.7.4 Mangueira de compressão com ligação rápida tipo Storz
- 1.7.5 Curva de 90° com ligação rápida tipo Storz

☞ = S - em stock ; A - aprox 2 semanas ; B - aprox 3 semanas ; C - aprox 4 semanas ; D - sob consulta
 Reservado ao direito de introduzir modificações, para mais informação técnica consulte os nossos catálogos.

Grupo de produto: PG14

Acessórios para instalação submersa transportável DN 50

Tipo	Número da posição	Descrição	Ref.		EUR
Curva de 90° DN 50/60 mm	1.1.2	Fabricada em PVC, com conector de mangueira com Ø de 60mm, flange no lado da bomba. Inclui 1 conjunto de acessórios de montagem	4027344	A	232,-
Suporte DN 50/65	1.4.2	Fabricado em aço (S235JR), pintura electroestática, fornecido com material de fixação	6064666	S	148,-
Mangueira de compressão de material sintético 3 m, Ø 60 mm	1.7.3	Ø interior de 60mm, PN6, abraçadeira incluída	2027644	D	490,-
Mangueira de compressão de material sintético 5 m, Ø 60 mm	1.7.3	Ø interior de 60mm, PN6, abraçadeira incluída	2027645	D	591,-
Mangueira de compressão de material sintético 10 m, Ø 60 mm	1.7.3	Ø interior de 60mm, PN6, abraçadeira incluída	2018106	D	670,-
Mangueira de compressão de material sintético 15 m, Ø 60 mm	1.7.3	Ø interior de 60mm, PN6, abraçadeira incluída	2027646	D	1.357,-
Kit de montagem de acoplamento fixo Storz C/DN 50	1.7.2	Com curva de 90° em EN-GJL-250 e flange DN50. Ligação rápida tipo Storz de alumínio. Inclui 1 conjunto de acessórios de montagem.	6031671	A	164,-
Mangueira de compressão de fibra sintética de 5 m, com Storz C	1.7.4		6003651	B	133,-
Mangueira de compressão de fibra sintética de 10 m, com Storz C	1.7.4	Ø interior de 52 mm	6003650	B	177,-
Mangueira de compressão de fibra sintética de 20 m, com Storz C	1.7.4		6003649	B	302,-
Kit de elevação com corrente PCS-CE, aço galvanizado, 400 kg, 5 m	1.4.3	Corrente de fixação com 2 argolas em aço galvanizado. Capacidade de carga: 400kg.	6063140	S	259,-
Kit de elevação com corrente PCS-CE, aço galvanizado, 400 kg, 10 m	1.4.3		6063142	S	439,-
Kit de elevação com corrente PCS-CE, aço inoxidável, 400kg, 5m	1.4.3	Corrente de fixação com 2 argolas em aço inoxidável 1.4401. Capacidade de carga: 400kg.	6063136	A	524,-
Kit de elevação com corrente PCS-CE, aço inoxidável, 400kg, 5m	1.4.3		6063138	A	958,-

Grupo de produto: PG14

Acessórios para instalação submersa transportável DN 65

Tipo	Número da posição	Descrição	Ref.		EUR
Curva de 90° DN 65/70 mm	1.1.2	Fabricada em EN-GJL-250, com conector de mangueira com Ø de 70mm, flange no lado da bomba. Inclui 1 conjunto de acessórios de montagem	4027346	A	239,-
Suporte DN 50/65	1.4.2	Fabricado em aço (S235JR), pintura electroestática, fornecido com material de fixação	6064666	S	148,-
Mangueira de compressão de material sintético 10 m, Ø 70 mm	1.7.3	Ø interior de 70mm, PN8, abraçadeira incluída	2014151	B	317,-
Flange roscada DN 65 em Rp 2½	1.1.7	Fabricada em aço galvanizado, DN65 com rosca interior Rp 2½. Inclui 1 conjunto de acessórios de montagem	4015204	A	192,-
Curva de 90° G 2½	1.1.1	Fabricada em aço galvanizado com rosca interior/exterior G 2½ / R 2½	4015212	A	241,-
Acoplamento fixo Storz C/G 2½	1.7.5	Fabricado em alumínio, conexão Storz C, com rosca exterior	2015234	A	70,-
Mangueira de compressão de fibra sintética de 5 m, com Storz C	1.7.4		6003651	B	133,-
Mangueira de compressão de fibra sintética de 10 m, com Storz C	1.7.4	Ø interior de 52 mm	6003650	B	177,-
Mangueira de compressão de fibra sintética de 20 m, com Storz C	1.7.4		6003649	B	302,-
Kit de elevação com corrente PCS-CE, aço galvanizado, 400 kg, 5 m	1.4.3	Corrente de fixação com 2 argolas em aço galvanizado. Capacidade de carga: 400kg.	6063140	S	259,-
Kit de elevação com corrente PCS-CE, aço galvanizado, 400 kg, 10 m	1.4.3		6063142	S	439,-

 = S - em stock ; A - aprox 2 semanas ; B - aprox 3 semanas ; C - aprox 4 semanas ; D - sob consulta
Reservado ao direito de introduzir modificações, para mais informação técnica consulte os nossos catálogos.

Grupo de produto: PG14

Acessórios para instalação submersa transportável DN 65

Tipo	Número da posição	Descrição	Ref.		
					EUR
Kit de elevação com corrente PCS-CE, aço inoxidável, 400kg, 5m	1.4.3	Corrente de fixação com 2 argolas em aço inoxidável 1.4401. Capacidade de carga: 400kg.	6063136	A	524,-
Kit de elevação com corrente PCS-CE, aço inoxidável, 400kg, 5m	1.4.3		6063138	A	958,-

Grupo de produto: PG14

Acessórios para instalação submersa transportável DN 80

Tipo	Número da posição	Descrição	Ref.		
					EUR
Suporte DN 80/100	1.4.2	Fabricado em aço (S235JR), pintura electroestática, fornecido com material de fixação	6065949	A	448,-
	1.4.2	Fabricado em aço inoxidável (1.4571). Inclui material de fixação	6065953	B	1.336,-
Kit de montagem de acoplamento fixo Storz B/DN 80	1.7.2	Com curva de 90° em EN-GJL-250 e flange DN80. Ligação rápida tipo Storz de alumínio. Inclui 1 conjunto de acessórios de montagem.	6031385	A	454,-
Mangueira de compressão de fibra sintética de 5 m, com Storz B	1.7.4	Ø interior de 75 mm	6003052	D	209,-
Mangueira de compressão de fibra sintética de 10 m, com Storz B	1.7.4		6003051	D	329,-
Mangueira de compressão de fibra sintética de 20 m, com Storz B	1.7.4		6003050	D	470,-
Kit de elevação com corrente PCS-CE, aço galvanizado, 400 kg, 5 m	1.4.3	Corrente de fixação com 2 argolas em aço galvanizado. Capacidade de carga: 400kg.	6063140	S	259,-
Kit de elevação com corrente PCS-CE, aço galvanizado, 400 kg, 10 m	1.4.3		6063142	S	439,-
Kit de elevação com corrente PCS-CE, aço inoxidável, 400kg, 5m	1.4.3	Corrente de fixação com 2 argolas em aço inoxidável 1.4401. Capacidade de carga: 400kg.	6063136	A	524,-
Kit de elevação com corrente PCS-CE, aço inoxidável, 400kg, 5m	1.4.3		6063138	A	958,-

Grupo de produto: PG14

Acessórios para instalação submersa transportável DN 100

Tipo	Número da posição	Descrição	Ref.		
					EUR
Suporte DN 80/100	1.4.2	Fabricado em aço (S235JR), pintura electroestática, fornecido com material de fixação	6065949	A	448,-
	1.4.2	Fabricado em aço inoxidável (1.4571), incl. material de fijación	6065953	B	1.336,-
Kit de montagem de acoplamento fixo Storz A/DN 100	1.7.2	Com curva de 90° em EN-GJL-250 e flange DN100. Ligação rápida tipo Storz de alumínio. Inclui 1 conjunto de acessórios de montagem.	6031672	A	554,-
Mangueira de compressão de fibra sintética de 5 m, com Storz A	1.7.4	Ø interior de 102 mm	6022391	C	450,-
Mangueira de compressão de fibra sintética de 10 m, com Storz A	1.7.4		6022392	C	560,-
Mangueira de compressão de fibra sintética de 20 m, com Storz A	1.7.4		6022393	A	750,-
Kit de elevação com corrente PCS-CE, aço galvanizado, 400 kg, 5 m	1.4.3	Corrente de fixação com 2 argolas em aço galvanizado. Capacidade de carga: 400kg.	6063140	S	259,-
Kit de elevação com corrente PCS-CE, aço galvanizado, 400 kg, 10 m	1.4.3		6063142	S	439,-
Kit de elevação com corrente PCS-CE, aço inoxidável, 400kg, 5m	1.4.3	Corrente de fixação com 2 argolas em aço inoxidável 1.4401. Capacidade de carga: 400kg.	6063136	A	524,-
Kit de elevação com corrente PCS-CE, aço inoxidável, 400kg, 5m	1.4.3		6063138	A	958,-



Modificação da gama

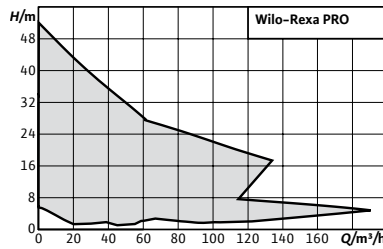

Designação

- Exemplo: **Wilo-Rexa PRO V06-625A/41T015X540/O**
Rexa PRO Série
V Impulsor Vórtex
06 Diâmetro descarga, 06 = DN65
625 Identificador del conjunto hidráulico
A Versión estándar
4 Número de pólos
1 Classe de eficiência del motor
T Alimentación eléctrica trifásica; M = monofásica
015 Potencia del motor/10
X Homologación ATEX
540 Frecuencia y voltaje 3~400 V, 50 Hz;
 523 = 1~230 V, 50 Hz
O Cable de extremo libre



Wilo-Rexa PRO

Tipo

Bomba submersível para águas residuais para um funcionamento contínuo em instalação submersa fixa ou transportável, assim como para instalação fixa em seco

Aplicação

- Elevação de:
 → Águas residuais não tratadas
 → Águas residuais com resíduos fecais - UNE EN 12050-1 (até DN65 apenas com impulsor Vórtex)
 → Águas sujas

Incluído

- Motor com cabo de 10m
 → Instruções de instalação e de utilização

Características especiais/vantagens do produto

- Elevada eficiência devido aos impulsores monocal com desempenho otimizado
 → Fiabilidade graças aos impulsores vórtex com bom comportamento contra a obstrução
 → Segurança comprovada. De série com aprovação para utilização em áreas perigosas de acordo com Normas ATEX
 → Opcionalmente disponível com motores submersíveis da classe IE3

Opções

- Motor IE3
 → Sensor PTC para o controlo da temperatura da bobinagem
 → Classe de isolamento "H" da bobinagem do motor
 → Juntas estáticas em Viton
 → Revestimento em Ceram C0 para corpo e impulsor
 → Tensões especiais

Grupo de produto: PG8

Wilo-Rexa PRO V (2 pólos)							
Modelo	Ligação de compressão	Potência nominal do motor	Proteção anti-deflagrante	Alimentação elétrica	Ref.		
		P_2 kW					EUR
Rexa PRO-V05-122A/20M011X523/O	DN 50	1,1	Ⓢ	1~230 V, 50 Hz	6098432	B	2.681,-
Rexa PRO-V05-122A/21T011X540/O	DN 50	1,1	Ⓢ	3~400 V, 50 Hz	6098433	A	2.215,-
Rexa PRO-V05-124A/20M011X523/O	DN 50	1,1	Ⓢ	1~230 V, 50 Hz	6098434	A	2.681,-
Rexa PRO-V05-124A/21T011X540/O	DN 50	1,1	Ⓢ	3~400 V, 50 Hz	6098435	A	2.215,-
Rexa PRO-V05-126A/20M015X523/O	DN 50	1,5	Ⓢ	1~230 V, 50 Hz	6098436	B	2.741,-

Ⓢ com proteção antideflagrante

☞ = S - em stock ; A - aprox 2 semanas ; B - aprox 3 semanas ; C - aprox 4 semanas ; D - sob consulta
 Reservado ao direito de introduzir modificações, para mais informação técnica consulte os nossos catálogos.

Grupo de produto: PG8

Wilo-Rexa PRO V (2 pólos)							
Modelo	Ligação de compressão	Potência nominal do motor	Proteção anti-deflagrante	Alimentação elétrica	Ref.		
		P_2 kW					EUR
Rexa PRO-V05-126A/21T015X540/O	DN 50	1,5	Ⓔ	3~400 V, 50 Hz	6098437	S	2.274,-
Rexa PRO-V05-222A/21T025X540/O	DN 50	2,5	Ⓔ	3~400 V, 50 Hz	6098438	A	2.367,-
Rexa PRO-V05-224A/21T025X540/O	DN 50	2,5	Ⓔ	3~400 V, 50 Hz	6098439	A	2.367,-
Rexa PRO-V05-226A/21T039X540/O	DN 50	3,9	Ⓔ	3~400 V, 50 Hz	6098440	A	2.537,-
Rexa PRO-V05-228A/21T039X540/O	DN 50	3,9	Ⓔ	3~400 V, 50 Hz	6098441	A	2.537,-
Rexa PRO-V05-323A/20T068X540/O	DN 50	6,75	Ⓔ	3~400 V, 50 Hz	6082575	A	5.942,-
Rexa PRO-V05-324A/20T105X540/O	DN 50	10,5	Ⓔ	3~400 V, 50 Hz	6082576	A	6.464,-
Rexa PRO-V05-325A/20T105X540/O	DN 50	10,5	Ⓔ	3~400 V, 50 Hz	6082577	A	6.536,-
Rexa PRO-V05-326A/20T105X540/O	DN 50	10,5	Ⓔ	3~400 V, 50 Hz	6082578	A	6.605,-
Rexa PRO-V05-328A/20T105X540/O	DN 50	10,5	Ⓔ	3~400 V, 50 Hz	6082579	A	6.678,-
Rexa PRO-V06-212A/20M011X523/O	DN 65/80	1,1	Ⓔ	1~230 V, 50 Hz	6098442	B	2.763,-
Rexa PRO-V06-212A/21T011X540/O	DN 65/80	1,1	Ⓔ	3~400 V, 50 Hz	6098443	A	2.299,-
Rexa PRO-V06-214A/20M015X523/O	DN 65/80	1,5	Ⓔ	1~230 V, 50 Hz	6098444	B	2.849,-
Rexa PRO-V06-214A/21T015X540/O	DN 65/80	1,5	Ⓔ	3~400 V, 50 Hz	6098445	A	2.383,-
Rexa PRO-V06-216A/21T025X540/O	DN 65/80	2,5	Ⓔ	3~400 V, 50 Hz	6098446	A	2.437,-
Rexa PRO-V06-222A/21T039X540/O	DN 65/80	3,9	Ⓔ	3~400 V, 50 Hz	6098447	S	2.550,-
Rexa PRO-V06-224A/21T039X540/O	DN 65/80	3,9	Ⓔ	3~400 V, 50 Hz	6098448	A	2.550,-
Rexa PRO-V08-243A/20T068X540/O	DN 80/100	6,75	Ⓔ	3~400 V, 50 Hz	6082820	A	6.092,-
Rexa PRO-V08-244A/20T105X540/O	DN 80/100	10,5	Ⓔ	3~400 V, 50 Hz	6082821	A	6.630,-
Rexa PRO-V08-245A/20T105X540/O	DN 80/100	10,5	Ⓔ	3~400 V, 50 Hz	6082822	A	6.711,-
Rexa PRO-V08-246A/20T105X540/O	DN 80/100	10,5	Ⓔ	3~400 V, 50 Hz	6082823	A	6.793,-
Rexa PRO-V08-248A/20T105X540/O	DN 80/100	10,5	Ⓔ	3~400 V, 50 Hz	6082824	A	6.877,-

Ⓔ com proteção antideflagrante

Grupo de produto: PG8

Wilo-Rexa PRO V (4 pólos)							
Modelo	Ligação de compressão	Potência nominal do motor	Proteção anti-deflagrante	Alimentação elétrica	Ref.		
		P_2 kW					EUR
Rexa PRO-V06-622A/40M011X523/O	DN 65/80	1,1	Ⓔ	1~230 V, 50 Hz	6098449	B	3.244,-
Rexa PRO-V06-622A/41T011X540/O	DN 65/80	1,1	Ⓔ	3~400 V, 50 Hz	6098450	A	2.777,-
Rexa PRO-V06-623A/40M015X523/O	DN 65/80	1,5	Ⓔ	1~230 V, 50 Hz	6098451	C	3.276,-
Rexa PRO-V06-623A/41T015X540/O	DN 65/80	1,5	Ⓔ	3~400 V, 50 Hz	6098452	A	2.808,-
Rexa PRO-V06-625A/40M015X523/O	DN 65/80	1,5	Ⓔ	1~230 V, 50 Hz	6098453	B	3.276,-
Rexa PRO-V06-625A/41T015X540/O	DN 65/80	1,5	Ⓔ	3~400 V, 50 Hz	6098454	A	2.808,-
Rexa PRO-V06-626A/41T025X540/O	DN 65/80	2,5	Ⓔ	3~400 V, 50 Hz	6098455	A	2.898,-
Rexa PRO-V06-628A/41T025X540/O	DN 65/80	2,5	Ⓔ	3~400 V, 50 Hz	6098456	A	2.898,-
Rexa PRO-V08-423A/40M011X523/O	DN 80/100	1,1	Ⓔ	1~230 V, 50 Hz	6098457	C	6.615,-
Rexa PRO-V08-423A/41T011X540/O	DN 80/100	1,1	Ⓔ	3~400 V, 50 Hz	6098458	A	4.536,-
Rexa PRO-V08-424A/40M011X523/O	DN 80/100	1,1	Ⓔ	1~230 V, 50 Hz	6098459	B	6.633,-
Rexa PRO-V08-424A/41T011X540/O	DN 80/100	1,1	Ⓔ	3~400 V, 50 Hz	6098460	A	4.614,-
Rexa PRO-V08-426A/40M015X523/O	DN 80/100	1,5	Ⓔ	1~230 V, 50 Hz	6098461	C	6.646,-
Rexa PRO-V08-426A/41T015X540/O	DN 80/100	1,5	Ⓔ	3~400 V, 50 Hz	6098462	A	4.705,-
Rexa PRO-V08-428A/41T025X540/O	DN 80/100	2,5	Ⓔ	3~400 V, 50 Hz	6098463	A	4.781,-

Ⓔ com proteção antideflagrante

☞ = S - em stock ; A - aprox 2 semanas ; B - aprox 3 semanas ; C - aprox 4 semanas ; D - sob consulta
 Reservado ao direito de introduzir modificações, para mais informação técnica consulte os nossos catálogos.

Grupo de produto: PG8

Wilo-Rexa PRO V (4 pólos)							
Modelo	Ligação de compressão	Potência nominal do motor P_2 kW	Proteção anti-deflagrante	Alimentação elétrica	Ref.		EUR
Rexa PRO-V08-524A/40T035X540/O	DN 80/100	3,45	⊕	3~400 V, 50 Hz	6098464	A	5.007,-
Rexa PRO-V08-526A/40T035X540/O	DN 80/100	3,45	⊕	3~400 V, 50 Hz	6098465	A	5.082,-
Rexa PRO-V08-526A/40T045X540/O	DN 80/100	4,5	⊕	3~400 V, 50 Hz	6073819	A	5.815,-
Rexa PRO-V08-528A/40T045X540/O	DN 80/100	4,5	⊕	3~400 V, 50 Hz	6073820	A	5.894,-
Rexa PRO-V08-528A/40T065X540/O	DN 80/100	6,5	⊕	3~400 V, 50 Hz	6073801	A	6.047,-
Rexa PRO-V10-422A/41T015X540/O	DN 100	1,5	⊕	3~400 V, 50 Hz	6098466	A	4.027,-
Rexa PRO-V10-424A/41T025X540/O	DN 100	2,5	⊕	3~400 V, 50 Hz	6098467	A	4.188,-
Rexa PRO-V10-425A/41T025X540/O	DN 100	2,5	⊕	3~400 V, 50 Hz	6098468	A	4.292,-
Rexa PRO-V10-426A/40T035X540/O	DN 100	3,45	⊕	3~400 V, 50 Hz	6098469	A	4.477,-
Rexa PRO-V10-428A/40T035X540/O	DN 100	3,45	⊕	3~400 V, 50 Hz	6098470	B	4.570,-
Rexa PRO-V10-428A/40T045X540/O	DN 100	4,5	⊕	3~400 V, 50 Hz	6081915	A	5.020,-

⊕ com proteção antideflagrante

Grupo de produto: PG8

Wilo-Rexa PRO C (2 pólos)							
Modelo	Ligação de compressão	Potência nominal do motor P_2 kW	Proteção anti-deflagrante	Alimentação elétrica	Ref.		EUR
Rexa PRO-C05-322A/20M011X523/O	DN 50	1,1	⊕	1~230 V, 50 Hz	6098471	A	2.947,-
Rexa PRO-C05-322A/21T011X540/O	DN 50	1,1	⊕	3~400 V, 50 Hz	6098472	A	2.666,-
Rexa PRO-C05-324A/20M011X523/O	DN 50	1,1	⊕	1~230 V, 50 Hz	6098473	B	2.962,-
Rexa PRO-C05-324A/21T011X540/O	DN 50	1,1	⊕	3~400 V, 50 Hz	6098474	A	2.685,-
Rexa PRO-C05-326A/20M015X523/O	DN 50	1,5	⊕	1~230 V, 50 Hz	6098475	B	3.023,-
Rexa PRO-C05-326A/21T015X540/O	DN 50	1,5	⊕	3~400 V, 50 Hz	6098476	A	2.697,-
Rexa PRO-C05-328A/21T025X540/O	DN 50	2,5	⊕	3~400 V, 50 Hz	6098477	A	2.853,-
Rexa PRO-C05-329A/21T025X540/O	DN 50	2,5	⊕	3~400 V, 50 Hz	6098478	A	2.868,-
Rexa PRO-C06-342A/21T025X540/O	DN 65/80	2,5	⊕	3~400 V, 50 Hz	6098479	B	2.901,-
Rexa PRO-C06-344A/21T025X540/O	DN 65/80	2,5	⊕	3~400 V, 50 Hz	6098480	A	2.914,-
Rexa PRO-C06-345A/21T025X540/O	DN 65/80	2,5	⊕	3~400 V, 50 Hz	6098481	A	2.932,-
Rexa PRO-C06-346A/21T039X540/O	DN 65/80	3,9	⊕	3~400 V, 50 Hz	6098482	A	2.993,-
Rexa PRO-C06-348A/21T039X540/O	DN 65/80	3,9	⊕	3~400 V, 50 Hz	6098483	A	3.008,-
Rexa PRO-C06-349A/21T039X540/O	DN 65/80	3,9	⊕	3~400 V, 50 Hz	6098484	A	3.023,-
Rexa PRO-C08-412A/20M011X523/O	DN 80	1,1	⊕	1~230 V, 50 Hz	6098485	B	4.456,-
Rexa PRO-C08-412A/21T011X540/O	DN 80	1,1	⊕	3~400 V, 50 Hz	6098486	A	3.293,-
Rexa PRO-C08-413A/20M015X523/O	DN 80	1,5	⊕	1~230 V, 50 Hz	6098487	B	4.466,-
Rexa PRO-C08-413A/21T015X540/O	DN 80	1,5	⊕	3~400 V, 50 Hz	6098488	A	3.304,-
Rexa PRO-C08-415A/21T025X540/O	DN 80	2,5	⊕	3~400 V, 50 Hz	6098489	A	3.406,-
Rexa PRO-C08-432A/21T025X540/O	DN 80	2,5	⊕	3~400 V, 50 Hz	6098494	A	4.807,-
Rexa PRO-C08-433A/21T025X540/O	DN 80	2,5	⊕	3~400 V, 50 Hz	6098495	A	4.824,-
Rexa PRO-C08-434A/21T039X540/O	DN 80	3,9	⊕	3~400 V, 50 Hz	6098496	A	5.117,-
Rexa PRO-C08-435A/21T039X540/O	DN 80	3,9	⊕	3~400 V, 50 Hz	6098497	A	5.134,-
Rexa PRO-C08-436A/21T050X540/O	DN 80	5	⊕	3~400 V, 50 Hz	6098498	A	5.352,-
Rexa PRO-C08-437A/21T050X540/O	DN 80	5	⊕	3~400 V, 50 Hz	6098499	A	5.366,-

⊕ com proteção antideflagrante

☞ = S - em stock ; A - aprox 2 semanas ; B - aprox 3 semanas ; C - aprox 4 semanas ; D - sob consulta
Reservado ao direito de introduzir modificações, para mais informação técnica consulte os nossos catálogos.

Wilo-Rexa PRO C (4 pólos)

Modelo	Ligação de compressão	Potência nominal do motor P_2 kW	Proteção anti-deflagrante	Alimentação elétrica	Ref.		EUR
Rexa PRO-C08-417A/40M011X523/O	DN 80	1,1	⊕	1~230 V, 50 Hz	6098490	C	4.432,-
Rexa PRO-C08-417A/41T011X540/O	DN 80	1,1	⊕	3~400 V, 50 Hz	6098491	B	3.742,-
Rexa PRO-C08-418A/40M015X523/O	DN 80	1,5	⊕	1~230 V, 50 Hz	6098492	C	4.450,-
Rexa PRO-C08-418A/41T015X540/O	DN 80	1,5	⊕	3~400 V, 50 Hz	6098493	A	3.751,-
Rexa PRO-C08-533A/41T025X540/O	DN 80/100	2,5	⊕	3~400 V, 50 Hz	6097797	A	4.692,-
Rexa PRO-C08-535A/40T035X540/O	DN 80/100	3,45	⊕	3~400 V, 50 Hz	6097796	A	4.988,-
Rexa PRO-C08-537A/40T045X540/O	DN 80/100	4,5	⊕	3~400 V, 50 Hz	6097795	A	5.532,-
Rexa PRO-C10-512A/40M011X523/O	DN 100	1,1	⊕	1~230 V, 50 Hz	6098190	C	6.072,-
Rexa PRO-C10-512A/41T011X540/O	DN 100	1,1	⊕	3~400 V, 50 Hz	6098191	B	5.352,-
Rexa PRO-C10-513A/40M015X523/O	DN 100	1,5	⊕	1~230 V, 50 Hz	6098192	C	6.077,-
Rexa PRO-C10-513A/41T015X540/O	DN 100	1,5	⊕	3~400 V, 50 Hz	6098193	A	5.366,-
Rexa PRO-C10-514A/41T025X540/O	DN 100	2,5	⊕	3~400 V, 50 Hz	6098194	A	5.444,-
Rexa PRO-C10-516A/40T035X540/O	DN 100	3,45	⊕	3~400 V, 50 Hz	6098195	A	5.801,-
Rexa PRO-C10-518A/40T035X540/O	DN 100	3,45	⊕	3~400 V, 50 Hz	6098196	A	5.831,-
Rexa PRO-C10-518A/40T045X540/O	DN 100	4,5	⊕	3~400 V, 50 Hz	6076773	A	7.336,-

⊕ com proteção antideflagrante

Curvas

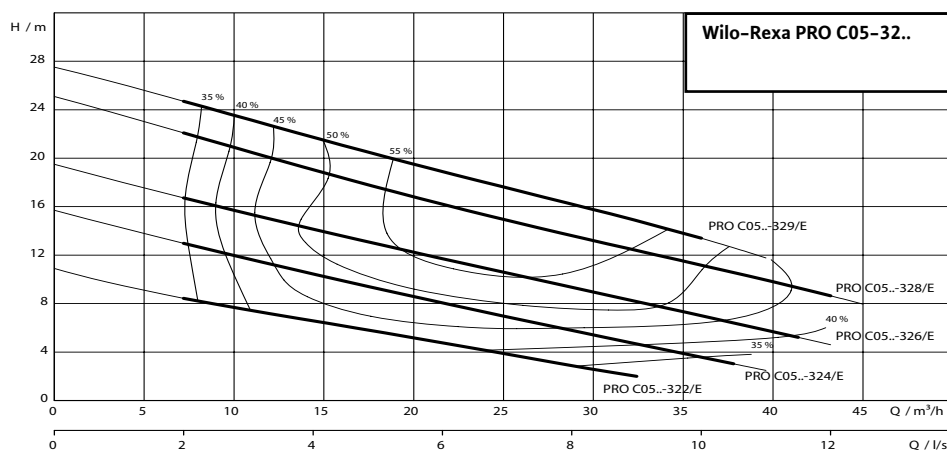
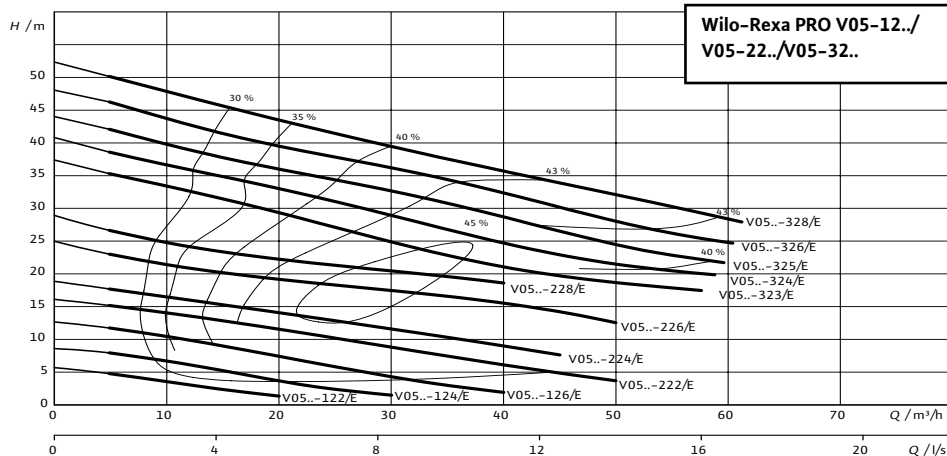

☞ = S - em stock ; A - aprox 2 semanas ; B - aprox 3 semanas ; C - aprox 4 semanas ; D - sob consulta
Reservado ao direito de introduzir modificações, para mais informação técnica consulte os nossos catálogos.

Curvas

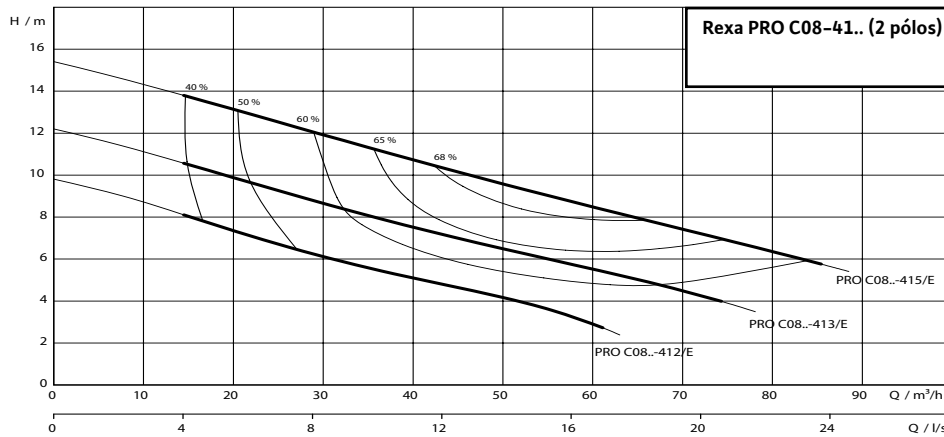
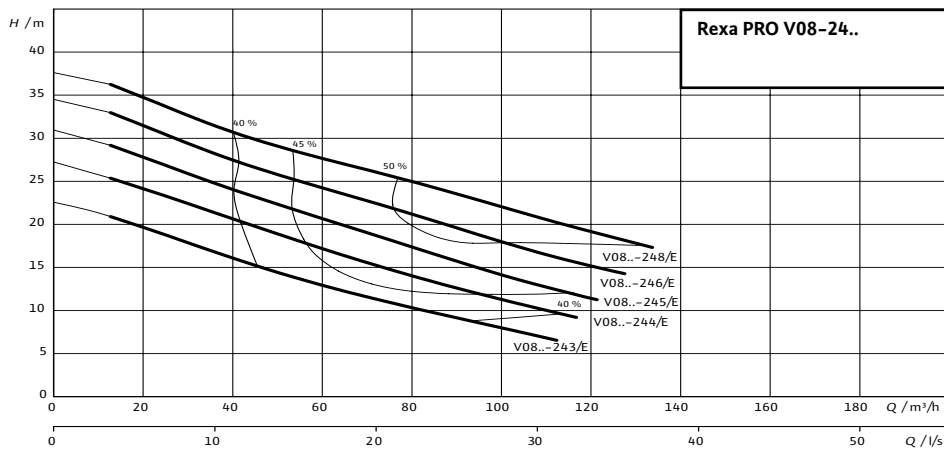
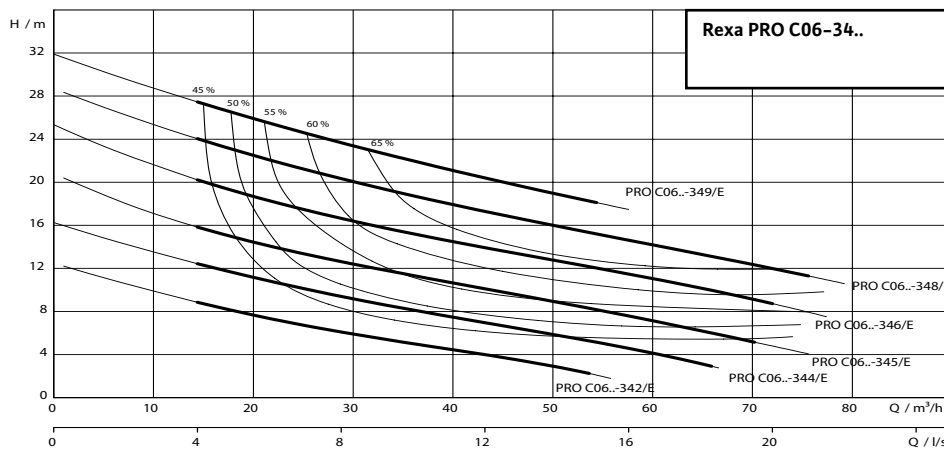
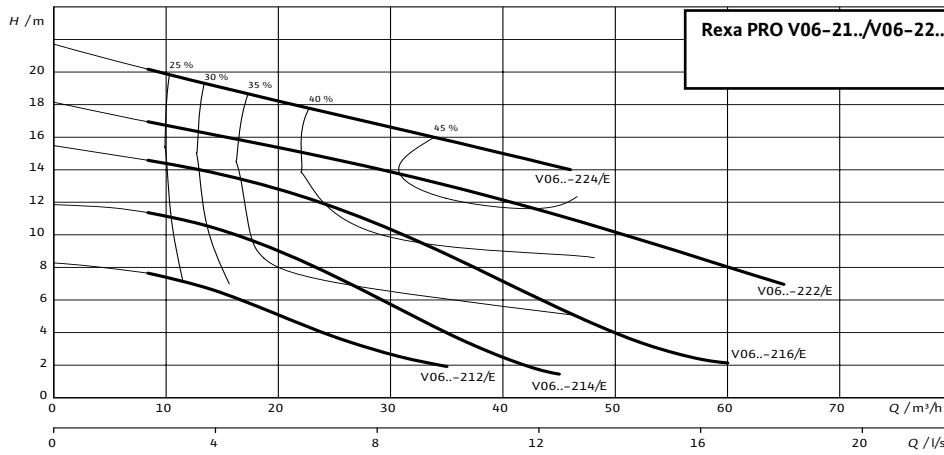

Curvas

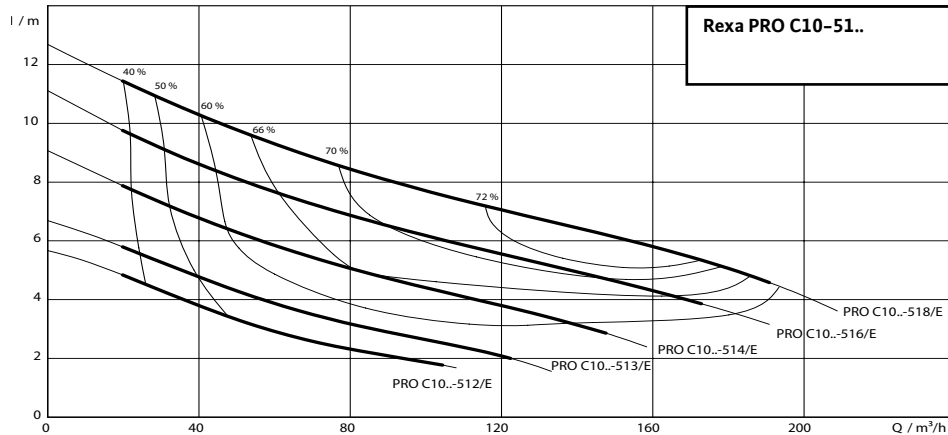
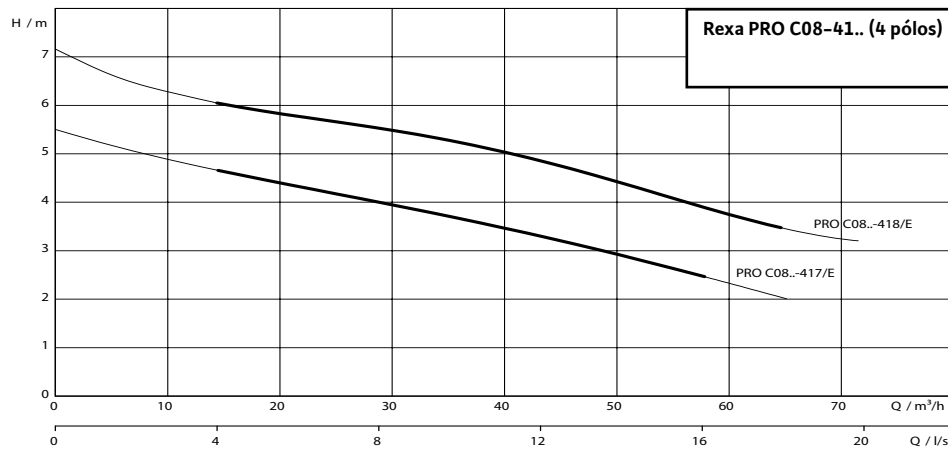
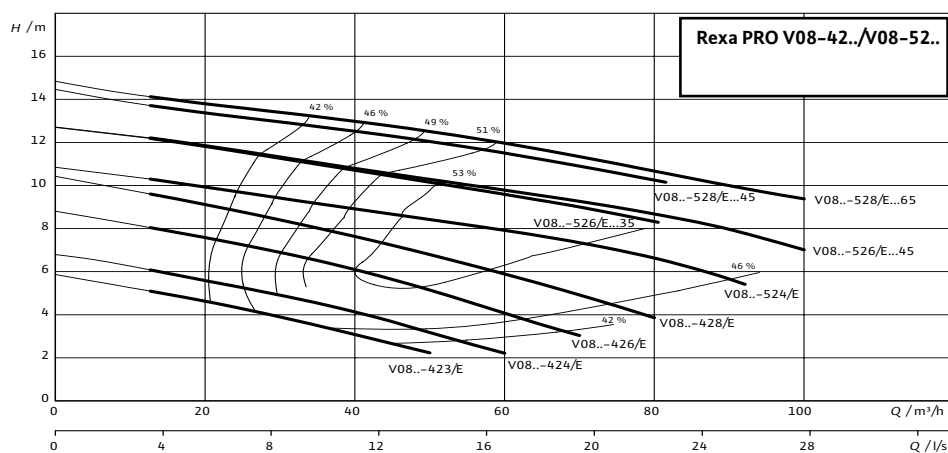
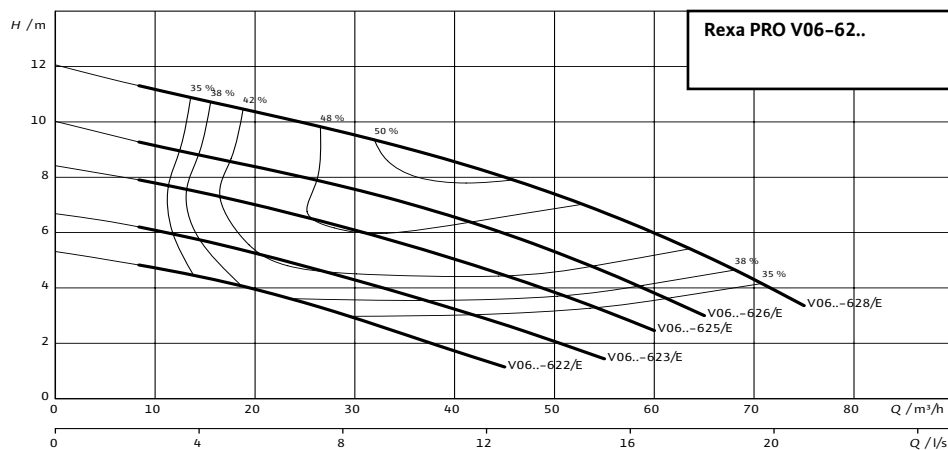

Esquema da instalação submersa fixa

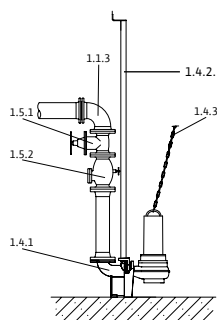

- 1.1.3 Curva de 90°
- 1.4.1 Kit de elevação
- 1.4.2. Tubos guia
- 1.4.3 Corrente
- 1.5.1 Válvula de corte
- 1.5.2 Válvula de retenção

Grupo de produto: PG14

Acessórios para instalação submersa fixa DN 50

Tipo	Número da posição	Descrição	Ref.		EUR
Kit de elevação DN50/2RK	1.4.1	Fabricado em EN-GJL-250, con revestimiento de cataforesis, con paso libre de 50 mm., base de acoplamiento con codo de 90°, brida de acoplamiento incluida, soporte para dos Tubos guías para la fijación al pozo, junta perfilada y Accesorios de montaje; los dos Tubos guía (26,9x2 mm) han de ser suministrados por el propietario.	6070146	S	606,-
Válvula de retenção DN 50	1.5.2	Fabricada em EN-GJL-250, segundo a norma UNE EN 12050-4. Inclui 1 conjunto de acessórios de montagem	2017166	S	416,-
Válvula de corte DN 50	1.5.1	Fabricada em EN-GJL-250. Inclui 1 conjunto de acessórios de montagem.	2017160	S	224,-
Suporte do tubo guia DN 50 para tubo GG	-	Para a fixação de dois tubos guia em aço inoxidável a uma tubagem de ferro fundido. Inclui acessórios de montagem	6066851	A	176,-
Suporte do tubo guia DN 50 para tubo ST	-	Para a fixação de dois tubos guia em aço inoxidável a uma tubagem de aço. Inclui acessórios de montagem.	6061084	A	174,-
Suporte para prolongamento do tubo guia DN 50 para tubo GG	-	Para a fixação de dois tubos guia em aço inoxidável a uma tubagem de ferro fundido. Inclui acessórios de montagem.	6066852	D	236,-
Suporte para prolongamento do tubo guia DN 50 para tubo ST	-	Para a fixação de dois tubos guia em aço inoxidável a uma tubagem de aço. Inclui acessórios de montagem.	6066846	D	233,-
Kit de elevação com corrente PCS-CE, acero galvanizado, 400 kg, 3 m	1.4.3	Corrente de fixação com 2 argolas em aço galvanizado. Capacidade de carga: 400 kg	6063139	S	160,-
Kit de elevação com corrente PCS-CE, aço galvanizado, 400 kg, 5 m	1.4.3		6063140	S	259,-
Kit de elevação com corrente PCS-CE, aço galvanizado, 400 kg, 10 m	1.4.3		6063142	S	439,-
Kit de elevação com corrente PCS-CE, aço inoxidável, 400 kg, 3 m	1.4.3		6063135	A	339,-
Kit de elevação com corrente PCS-CE, aço inoxidável, 400kg, 5m	1.4.3		6063136	A	524,-
Kit de elevação com corrente PCS-CE, aço inoxidável, 400kg, 5m	1.4.3	Corrente de fixação com 2 argolas em aço inoxidável Capacidade de carga: 400 kg"	6063138	A	958,-
Peça de suporte em Y DN 50	-	Fabricada em aço galvanizado, flange PN10/16, segundo a DIN 2501. Inclui 2 conjuntos de acessórios de montagem	2019042	A	827,-
Acessório de montagem DN 40/50/65, PN 10	-	Para ligação por flange, com parafusos, porcas e junta plana	6076963	A	64,-
Curva de 90° DN 50	1.1.3	Fabricada em EN-GJS-400-15, com 2 flanges, incl. 1 conjunto de acessórios de montagem	2018053	A	352,-
Tubos guia	1.4.2.	D. 26,9 x 2 AISI 304 6 m.	6049244	A	147,-
Tubos guia	1.4.2.	D. 26,9 x 2 AISI 316 6 m.	6049245	A	302,-

☞ S - em stock ; A - aprox 2 semanas ; B - aprox 3 semanas ; C - aprox 4 semanas ; D - sob consulta
Reservado ao direito de introduzir modificações, para mais informação técnica consulte os nossos catálogos.

Grupo de produto: PG14

Acessórios para instalação submersa fixa DN 65					
Tipo	Número da posição	Descrição	Ref.		EUR
Kit de elevação DN65/2RK	1.4.1	Pedestal em EN-GJL-250, com revestimento por cataforese, com passagem livre DN65, base de acoplamento em curva de 90°, flange de acoplamento incluída, suporte superior para 2 tubos guia em aço inoxidável para fixação ao poço, junta perfilada e acessórios de montagem. Os 2 tubos guia (26,9x2 mm) não estão incluídos.	6070150	S	640,-
Válvula de retenção DN 65	1.5.2	Fabricada em EN-GJL-250, conforme a norma UNE EN 12050-4, 1 conjunto de acessórios de montagem incluído	2017167	S	459,-
Válvula de corte DN 65	1.5.1	Fabricada em EN-GJL-250, incl. 1 conjunto de acessórios de montagem	2017161	S	232,-
Curva de 90° DN 65	1.1.3	Fabricada em EN-GJS-400-15, com 2 flanges, incl. 1 conjunto de acessórios de montagem	2017183	A	504,-
Suporte do tubo guia DN 65 para tubo GG	-	Para a fixação de dois tubos guia em aço inoxidável a uma tubagem de ferro fundido. Inclui acessórios de montagem.	6066847	D	199,-
Suporte do tubo guia DN 65 para tubo ST	-	Para a fixação de dois tubos guia em aço inoxidável a uma tubagem de aço. Inclui acessórios de montagem.	6066848	A	160,-
Suporte para prolongamento do tubo guia DN 65 para tubo GG	-	Para a fixação de dois tubos guia em aço inoxidável a uma tubagem de ferro fundido. Inclui acessórios de montagem.	6066849	D	248,-
Suporte para prolongamento do tubo guia DN 65 para tubo ST	-	Para a fixação de dois tubos guia em aço inoxidável a uma tubagem de aço. Inclui acessórios de montagem.	6066850	C	230,-
Kit de elevação com corrente PCS-CE, acero galvanizado, 400 kg, 3 m	1.4.3		6063139	S	160,-
Kit de elevação com corrente PCS-CE, aço galvanizado, 400 kg, 5 m	1.4.3	Corrente de fixação com 2 argolas em aço galvanizado. Capacidade de carga: 400 kg	6063140	S	259,-
Kit de elevação com corrente PCS-CE, aço galvanizado, 400 kg, 10 m	1.4.3		6063142	S	439,-
Kit de elevação com corrente PCS-CE, aço inoxidável, 400 kg, 3 m	1.4.3		6063135	A	339,-
Kit de elevação com corrente PCS-CE, aço inoxidável, 400kg, 5m	1.4.3	Corrente de fixação com 2 argolas em aço inoxidável. Capacidade de carga: 400 kg"	6063136	A	524,-
Kit de elevação com corrente PCS-CE, aço inoxidável, 400kg, 5m	1.4.3		6063138	A	958,-
Peça de suporte em Y DN 65	1.1.5	De aço galvanizado, flange PN10/16 segundo a DIN 2501 com 2 conjuntos de acessórios de montagem	2017178	A	1.284,-
Acessório de montagem DN 40/50/65, PN 10	-	Para ligação por flange, com parafusos, porcas e junta plana	6076963	A	64,-
Tubos guia	1.4.2.	D. 26,9 x 2 AISI 304 6 m.	6049244	A	147,-
Tubos guia	1.4.2.	D. 26,9 x 2 AISI 316 6 m.	6049245	A	302,-

Grupo de produto: PG14

Acessórios para instalação submersa fixa DN 80					
Tipo	Número da posição	Descrição	Ref.		EUR
Kit de elevação DN 80/2RK	1.4.1	Fabricado em EN-GJL-250, lacado, com passagem livre em DN80. Inclui pedestal para suporte da bomba, junta perfilada, acessórios de montagem e de fixação ao solo, assim como suporte superior (42,4x2 mm), sem tubos guia.	6082333	S	692,-
Válvula de retenção DN 80	1.5.2	Fabricada em EN-GJL-250, conforme a norma UNE EN 12050-4, 1 conjunto de acessórios de montagem incluído	2017168	S	577,-
Válvula de corte DN 80	1.5.1	Fabricada em EN-GJL-250, incl. 1 conjunto de acessórios de montagem	2017162	S	286,-
Curva de 90° DN 80	1.1.3	Fabricada em EN-GJS-400-15, com 2 flanges, incl. 1 conjunto de acessórios de montagem	2012064	A	516,-
Kit de elevação com corrente PCS-CE, acero galvanizado, 400 kg, 3 m	1.4.3		6063139	S	160,-
Kit de elevação com corrente PCS-CE, aço galvanizado, 400 kg, 5 m	1.4.3	Corrente de fixação com 2 argolas em aço galvanizado. Capacidade de carga: 400 kg	6063140	S	259,-
Kit de elevação com corrente PCS-CE, aço galvanizado, 400 kg, 10 m	1.4.3		6063142	S	439,-

☞ = S - em stock ; A - aprox 2 semanas ; B - aprox 3 semanas ; C - aprox 4 semanas ; D - sob consulta
 Reservado ao direito de introduzir modificações, para mais informação técnica consulte os nossos catálogos.

Grupo de produto: PG14

Acessórios para instalação submersa fixa DN 80					
Tipo	Número da posição	Descrição	Ref.		EUR
Kit de elevação com corrente PCS-CE, aço inoxidável, 400 kg, 3 m	1.4.3	Corrente de fixação com 2 argolas em aço inoxidável Capacidade de carga: 400 kg*	6063135	A	339,-
Kit de elevação com corrente PCS-CE, aço inoxidável, 400kg, 5m	1.4.3		6063136	A	524,-
Kit de elevação com corrente PCS-CE, aço inoxidável, 400kg, 5m	1.4.3		6063138	A	958,-
Peça de suporte em Y DN 80	1.1.5	De aço galvanizado, flange PN10/16 segundo a DIN 2501 com 2 conjuntos de acessórios de montagem	2017179	A	1.427,-
Acessório de montagem DN 80/100, PN 10	-	Para ligação por flange, com parafusos, porcas e junta plana	6077521	A	137,-
Tubos guia	1.4.2.	D. 42,4 x 2,6 mm, AISI 304 6 m.	6031565	A	205,-
Tubos guia	1.4.2.	D. 42,4 x 2,6 mm, AISI 316 6 m.	6031566	A	361,-

Grupo de produto: PG14

Acessórios para instalação submersa fixa DN 100					
Tipo	Número da posição	Descrição	Ref.		EUR
Kit de elevação DN 100/2RK	1.4.1	Fabricado em EN-GJL-250, lacado, com passagem livre em DN100. Inclui pedestal para suporte da bomba, junta perfilada, acessórios de montagem e de fixação ao solo, assim como suporte superior (42,4x2 mm), sem tubos guia.	6082336	S	914,-
Válvula de retenção DN 100	1.5.2	Fabricada em EN-GJL-250, conforme a norma UNE EN 12050-4, 1 conjunto de acessórios de montagem incluído	2017169	S	682,-
Válvula de corte DN 100	1.5.1	Fabricada em EN-GJL-250, incl. 1 conjunto de acessórios de montagem	2017163	S	362,-
Curva de 90° DN 100	1.1.3	Fabricada em EN-GJS-400-15, com 2 flanges, incl. 1 conjunto de acessórios de montagem	2004669	A	535,-
Peça de suporte em Y DN 100	1.1.5	Fabricada em aço galvanizado, flange PN10/16. Inclui 2 conjuntos de acessórios de montagem.	2017180	A	1.602,-
Acessório de montagem DN 80/100, PN 10	-	Para ligação por flange, com parafusos, porcas e junta plana	6077521	A	137,-
Kit de elevação com corrente PCS-CE, acero galvanizado, 400 kg, 3 m	1.4.3	Corrente de fixação com 2 argolas em aço galvanizado. Capacidade de carga: 400 kg	6063139	S	160,-
Kit de elevação com corrente PCS-CE, aço galvanizado, 400 kg, 5 m	1.4.3		6063140	S	259,-
Kit de elevação com corrente PCS-CE, aço galvanizado, 400 kg, 10 m	1.4.3		6063142	S	439,-
Kit de elevação com corrente PCS-CE, aço inoxidável, 400 kg, 3 m	1.4.3	Corrente de fixação com 2 argolas em aço inoxidável Capacidade de carga: 400 kg	6063135	A	339,-
Kit de elevação com corrente PCS-CE, aço inoxidável, 400kg, 5m	1.4.3		6063136	A	524,-
Kit de elevação com corrente PCS-CE, aço inoxidável, 400kg, 5m	1.4.3		6063138	A	958,-
Tubos guia	1.4.2.	D. 42,4 x 2,6 mm, AISI 304 6 m.	6031565	A	205,-
Tubos guia	1.4.2.	D. 42,4 x 2,6 mm, AISI 316 6 m.	6031566	A	361,-

Esquema de instalação submersa transportável

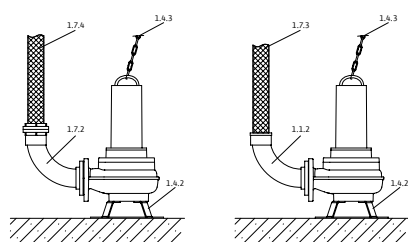

- 1.1.2 Curva de tubo de 90° com ligação de mangueira
- 1.4.2 Suporte da bomba
- 1.4.3 Corrente
- 1.7.3 Mangueira de compressão
- 1.7.4 Mangueira de compressão com ligação rápida tipo Storz
- 1.7.5 Curva de 90° com ligação rápida tipo Storz

☞ = S - em stock ; A - aprox 2 semanas ; B - aprox 3 semanas ; C - aprox 4 semanas ; D - sob consulta
Reservado ao direito de introduzir modificações, para mais informação técnica consulte os nossos catálogos.

Grupo de produto: PG14

Acessórios para instalação submersa transportável DN 50					
Tipo	Número da posição	Descrição	Ref.		EUR
Curva de 90° DN 50/60 mm	1.1.2	Fabricada em PVC, com conector de mangueira com Ø de 60mm, flange no lado da bomba. Inclui 1 conjunto de acessórios de montagem	4027344	A	232,-
Suporte DN 50/65	1.4.2	Fabricado em aço (S235JR), pintura electrostática, fornecido com material de fixação	6064666	S	148,-
Mangueira de compressão de material sintético 3 m, Ø 60 mm	1.7.3	Ø interior de 60mm, PN6, abraçadeira incluída	2027644	D	490,-
Mangueira de compressão de material sintético 5 m, Ø 60 mm	1.7.3		2027645	D	591,-
Mangueira de compressão de material sintético 10 m, Ø 60 mm	1.7.3		2018106	D	670,-
Mangueira de compressão de material sintético 15 m, Ø 60 mm	1.7.3		2027646	D	1.357,-
Kit de montagem de acoplamento fixo Storz C/DN 50	1.7.2	Com curva de 90° em EN-GJL-250 e flange DN50. Ligação rápida tipo Storz de alumínio. Inclui 1 conjunto de acessórios de montagem.	6031671	A	164,-
Mangueira de compressão de fibra sintética de 5 m, com Storz C	1.7.4	Ø interior de 52 mm	6003651	B	133,-
Mangueira de compressão de fibra sintética de 10 m, com Storz C	1.7.4		6003650	B	177,-
Mangueira de compressão de fibra sintética de 20 m, com Storz C	1.7.4		6003649	B	302,-
Kit de elevação com corrente PCS-CE, aço galvanizado, 400 kg, 5 m	1.4.3	Corrente de fixação com 2 argolas em aço galvanizado. Capacidade de carga: 400kg.	6063140	S	259,-
Kit de elevação com corrente PCS-CE, aço galvanizado, 400 kg, 10 m	1.4.3		6063142	S	439,-
Kit de elevação com corrente PCS-CE, aço inoxidável, 400kg, 5m	1.4.3	Corrente de fixação com 2 argolas em aço inoxidável 1.4401. Capacidade de carga: 400kg.	6063136	A	524,-
Kit de elevação com corrente PCS-CE, aço inoxidável, 400kg, 5m	1.4.3		6063138	A	958,-

Grupo de produto: PG14

Acessórios para instalação submersa transportável DN 65					
Tipo	Número da posição	Descrição	Ref.		EUR
Curva de 90° DN 65/70 mm	1.1.2	Fabricada em EN-GJL-250, com conector de mangueira com Ø de 70mm, flange no lado da bomba. Inclui 1 conjunto de acessórios de montagem	4027346	A	239,-
Suporte DN 50/65	1.4.2	Fabricado em aço (S235JR), pintura electrostática, fornecido com material de fixação	6064666	S	148,-
Mangueira de compressão de material sintético 10 m, Ø 70 mm	1.7.3	Ø interior de 70mm, PN8, abraçadeira incluída	2014151	B	317,-
Flange roscada DN 65 em Rp 2½	1.1.7	Fabricada em aço galvanizado, DN65 com rosca interior Rp 2½. Inclui 1 conjunto de acessórios de montagem	4015204	A	192,-
Curva de 90° G 2½	-	Fabricado em acero galvanizado com rosca interior/exterior G 2½ / R 2½	4015212	A	241,-
Acoplamento fixo Storz C/G 2½	1.7.5	Fabricado em alumínio, conexão Storz C, com rosca exterior	2015234	A	70,-
Mangueira de compressão de fibra sintética de 5 m, com Storz C	1.7.4	Ø interior de 52 mm	6003651	B	133,-
Mangueira de compressão de fibra sintética de 10 m, com Storz C	1.7.4		6003650	B	177,-
Mangueira de compressão de fibra sintética de 20 m, com Storz C	1.7.4		6003649	B	302,-
Kit de elevação com corrente PCS-CE, aço galvanizado, 400 kg, 5 m	1.4.3	Corrente de fixação com 2 argolas em aço galvanizado. Capacidade de carga: 400kg.	6063140	S	259,-
Kit de elevação com corrente PCS-CE, aço galvanizado, 400 kg, 10 m	1.4.3		6063142	S	439,-

☞ = S - em stock ; A - aprox 2 semanas ; B - aprox 3 semanas ; C - aprox 4 semanas ; D - sob consulta
 Reservado ao direito de introduzir modificações, para mais informação técnica consulte os nossos catálogos.

Grupo de produto: PG14

Acessórios para instalação submersa transportável DN 65					
Tipo	Número da posição	Descrição	Ref.		EUR
Kit de elevação com corrente PCS-CE, aço inoxidável, 400kg, 5m	1.4.3	Corrente de fixação com 2 argolas em aço inoxidável 1.4401. Capacidade de carga: 400kg.	6063136	A	524,-
Kit de elevação com corrente PCS-CE, aço inoxidável, 400kg, 5m	1.4.3		6063138	A	958,-

Grupo de produto: PG14

Acessórios para instalação submersa transportável DN 80					
Tipo	Número da posição	Descrição	Ref.		EUR
Suporte DN 80/100	1.4.2	Fabricado em aço (S235JR), pintura electrostática, fornecido com material de fixação	6065949	A	448,-
	1.4.2	Fabricado em aço inoxidável (1.4571), incl. material de fijación	6065953	B	1.336,-
Kit de montagem de acoplamento fixo Storz B/DN 80	1.7.2	Com curva de 90° em EN-GJL-250 e flange DN80. Ligação rápida tipo Storz de alumínio. Inclui 1 conjunto de acessórios de montagem	6031385	A	454,-
Mangueira de compressão de fibra sintética de 5 m, com Storz B	1.7.4	Ø interior de 75 mm	6003052	D	209,-
Mangueira de compressão de fibra sintética de 10 m, com Storz B	1.7.4		6003051	D	329,-
Mangueira de compressão de fibra sintética de 20 m, com Storz B	1.7.4		6003050	D	470,-
Kit de elevação com corrente PCS-CE, aço galvanizado, 400 kg, 5 m	1.4.3	Corrente de fixação com 2 argolas em aço galvanizado. Capacidade de carga: 400kg.	6063140	S	259,-
Kit de elevação com corrente PCS-CE, aço galvanizado, 400 kg, 10 m	1.4.3		6063142	S	439,-
Kit de elevação com corrente PCS-CE, aço inoxidável, 400kg, 5m	1.4.3	Corrente de fixação com 2 argolas em aço inoxidável 1.4401. Capacidade de carga: 400kg.	6063136	A	524,-
Kit de elevação com corrente PCS-CE, aço inoxidável, 400kg, 5m	1.4.3		6063138	A	958,-

Grupo de produto: PG14

Acessórios para instalação submersa transportável DN 100					
Tipo	Número da posição	Descrição	Ref.		EUR
Kit de montagem de acoplamento fixo Storz A/DN 100	1.7.2	Com curva de 90° em EN-GJL-250 e flange DN100. Ligação rápida tipo Storz de alumínio. Inclui 1 conjunto de acessórios de montagem.	6031672	A	554,-
Suporte DN 80/100	1.4.2	Fabricado em aço (S235JR), pintura electrostática, fornecido com material de fixação	6065949	A	448,-
	1.4.2	Fabricado em aço inoxidável (1.4571), incl. material de fijación	6065953	B	1.336,-
Mangueira de compressão de fibra sintética de 5 m, com Storz A	1.7.4	Ø interior de 102 mm	6022391	C	450,-
Mangueira de compressão de fibra sintética de 10 m, com Storz A	1.7.4		6022392	C	560,-
Mangueira de compressão de fibra sintética de 20 m, com Storz A	1.7.4		6022393	A	750,-
Kit de elevação com corrente PCS-CE, aço galvanizado, 400 kg, 5 m	1.4.3	Corrente de fixação com 2 argolas em aço galvanizado. Capacidade de carga: 400kg.	6063140	S	259,-
Kit de elevação com corrente PCS-CE, aço galvanizado, 400 kg, 10 m	1.4.3		6063142	S	439,-
Kit de elevação com corrente PCS-CE, aço inoxidável, 400kg, 5m	1.4.3	Corrente de fixação com 2 argolas em aço inoxidável 1.4401. Capacidade de carga: 400kg.	6063136	A	524,-
Kit de elevação com corrente PCS-CE, aço inoxidável, 400kg, 5m	1.4.3		6063138	A	958,-

☞ = S - em stock ; A - aprox 2 semanas ; B - aprox 3 semanas ; C - aprox 4 semanas ; D - sob consulta
Reservado ao direito de introduzir modificações, para mais informação técnica consulte os nossos catálogos.

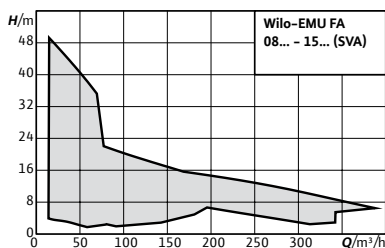

Designação

- Exemplo: **Wilo-FA 08.53-170E + T 13-4/9HEx**
- FA** Série
 - 08** DN compressão (mm)
 - 53** Hidráulico
 - 170** Diâmetro do impulsor (mm)
 - E** Impulsor monocanal
 - T** Tipo de motor
 - 13** Tamanho do motor
 - 4** Número de pólos do motor
 - 9** Comprimento motor
 - H** Empanque mecânico + anel de retenção
 - G** Dois empanques mecânicos
 - Ex** Proteção antideflagrante



Wilo-EMU FA

Tipo

Bomba submersível para águas residuais, sem sistema de refrigeração para um funcionamento contínuo, em instalação submersa fixa ou transportável.

Aplicação

- Elevação de:
- Águas residuais com resíduos fecais
 - Águas residuais previamente depuradas, sem componentes de fibras longas
 - Águas sujas

Características especiais/vantagens do produto

- Funcionamento seguro graças ao impulsor monocanal com uma grande passagem livre de sólidos.
- Segurança de processos devido à vigilância opcional da câmara de obturação.

Incluído

- Bomba de motor submersível para águas residuais, pronta a ligar, com cabo de 10m sem tomada
- Instruções de instalação e de utilização

Grupo de produto: PG8

Wilo EMU FA ... DN 80 impulsor monocanal									
Modelo	Ligação de compressão	Intensidade nominal	Empanque mecânico	Vedação do lado do motor	Proteção antideflagrante	Ref.	3~400 V, 50 Hz		
		I_N A						EUR	
FA 08.53-170E + T 13-4/9HEx	DN 80	4,2	SiC/SiC	NBR	⊕	6047614	C	5.815,-	
FA 08.53-185E + T 13-4/12HEx	DN 80	5,1	SiC/SiC	NBR	⊕	6047616	C	6.063,-	
FA 08.53-200E + T 13-4/18HEx	DN 80	9,2	SiC/SiC	NBR	⊕	6047618	C	6.358,-	
FA 08.53-215E + T 13-4/18HEx	DN 80	9,2	SiC/SiC	NBR	⊕	6046643	C	6.358,-	
FA 08.64-234E + T 17-4/16HEx	DN 80	13,5	SiC/SiC	NBR	⊕	6047622	C	7.084,-	
FA 08.64-246E + T 17-4/16HEx	DN 80	13,5	SiC/SiC	NBR	⊕	6047624	A	7.084,-	
FA 08.64-258E + T 17.2-4/24HEx	DN 80	21,0	SiC/SiC	NBR	⊕	6047626	C	8.925,-	
FA 08.64-270E + T 17.2-4/24HEx	DN 80	21,0	SiC/SiC	NBR	⊕	6047628	C	8.925,-	
FA 08.64-278E + T 17.2-4/24HEx	DN 80	21,0	SiC/SiC	NBR	⊕	6047630	C	8.925,-	

= S - em stock ; A - aprox 2 semanas ; B - aprox 3 semanas ; C - aprox 4 semanas ; D - sob consulta
Reservado ao direito de introduzir modificações, para mais informação técnica consulte os nossos catálogos.

Grupo de produto: PG8

Wilo EMU FA ... DN 100 impulsor monocanal

Modelo	Ligação de compressão	Intensidade nominal	Empanque mecânico	Vedação do lado do motor	Proteção antideflagrante	Ref.		
		$\frac{I_N}{A}$				3~400 V, 50 Hz		
								EUR
FA 10.33-208E + T 17-4/8HEx	DN 100	7,9	SiC/SiC	NBR		6047662	A	5.978,-
FA 10.33-223E + T 17-4/12HEx	DN 100	9,4	SiC/SiC	NBR		6047664	A	6.330,-
FA 10.33-238E + T 17-4/16HEx	DN 100	13,5	SiC/SiC	NBR		6047666	C	7.084,-
FA 10.82-215E + T 17-4/16HEx	DN 100	13,5	SiC/SiC	NBR		6047722	A	7.888,-
FA 10.82-230E + T 17.2-4/24HEx	DN 100	21,0	SiC/SiC	NBR		6047724	A	9.731,-
FA 10.82-245E + T 17.2-4/24HEx	DN 100	21,0	SiC/SiC	NBR		6047726	C	9.731,-

Grupo de produto: PG8

Wilo-EMU FA ... DN 150 impulsor monocanal

Modelo	Ligação de compressão	Intensidade nominal	Empanque mecânico	Vedação do lado do motor	Proteção antideflagrante	Ref.		
		$\frac{I_N}{A}$				3~400 V, 50 Hz		
								EUR
FA 15.52-215E + T 17-4/16HEx	DN 150	13,5	SiC/SiC	NBR		6046644	A	8.504,-
FA 15.52-230E + T 17.2-4/16HEx	DN 150	13,5	SiC/SiC	NBR		6049225	C	8.556,-
FA 15.52-230E + T 17.2-4/24HEx	DN 150	21,0	SiC/SiC	NBR		6047730	C	10.786,-
FA 15.52-245E + T 17.2-4/24HEx	DN 150	21,0	SiC/SiC	NBR		6047732	C	10.837,-
FA 15.52-260E + T 20.1-4/22GEx	DN 150	30,5	SiC/SiC	C/óxido de alumínio		6047734	A	14.171,-

Curvas

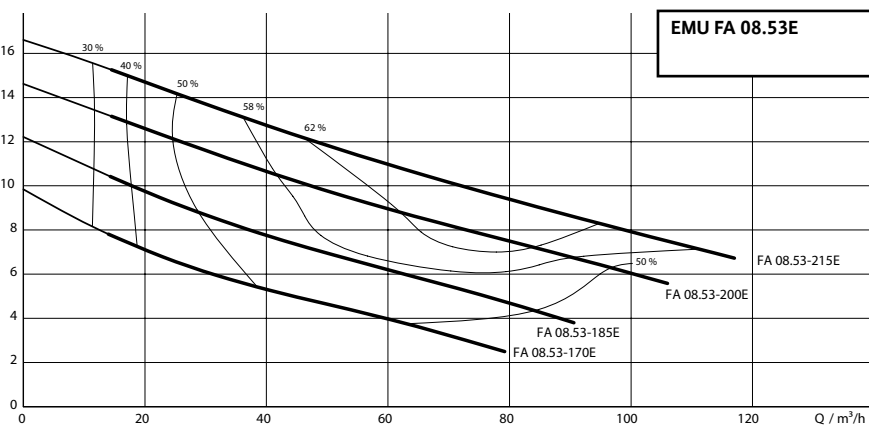
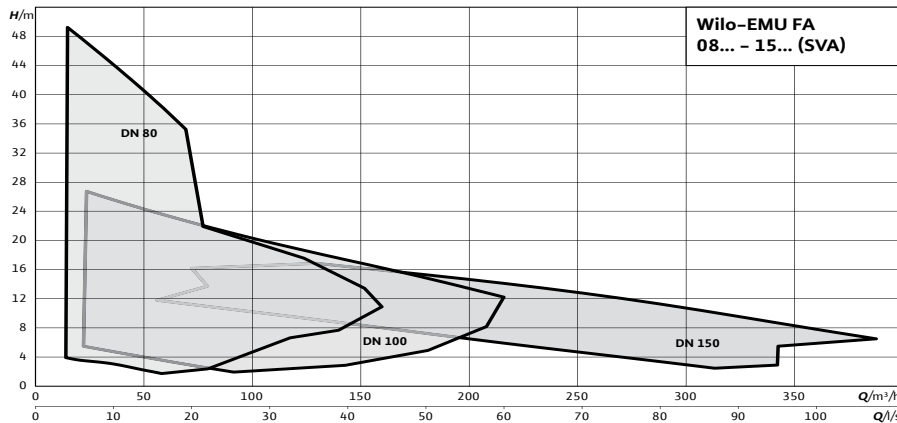

= S - em stock ; A - aprox 2 semanas ; B - aprox 3 semanas ; C - aprox 4 semanas ; D - sob consulta
Reservado ao direito de introduzir modificações, para mais informação técnica consulte os nossos catálogos.

Curvas

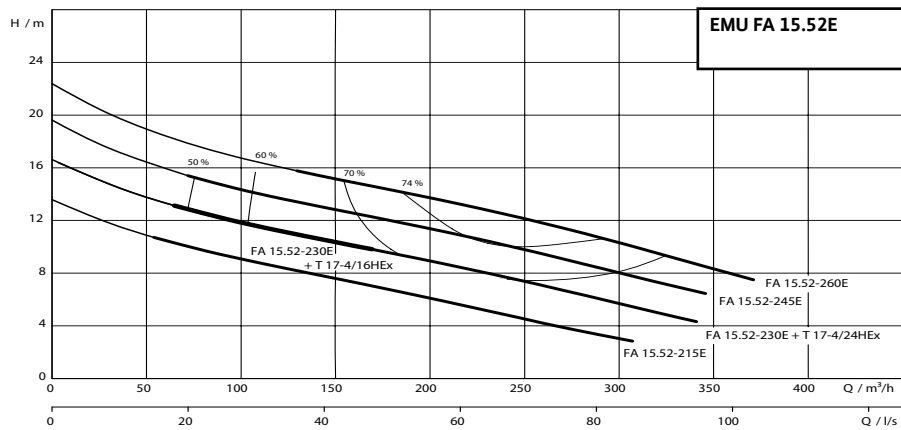
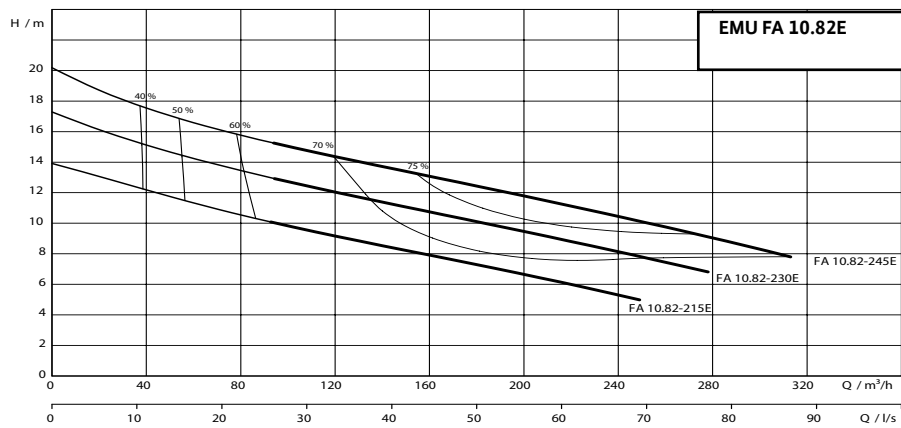
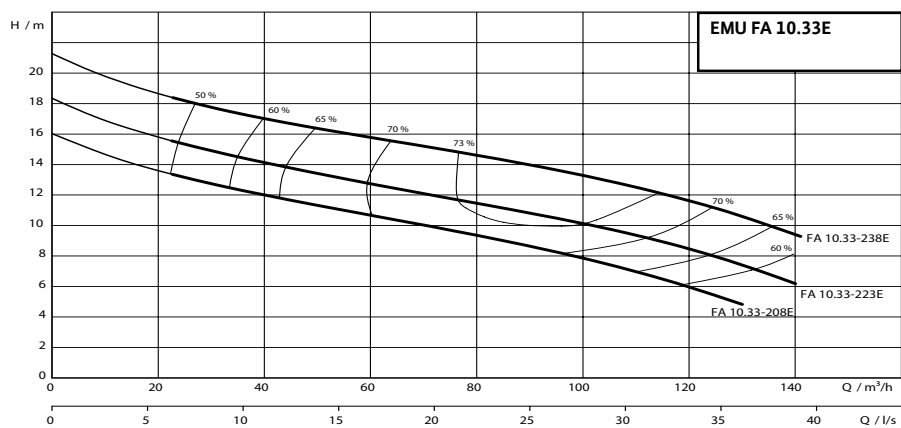
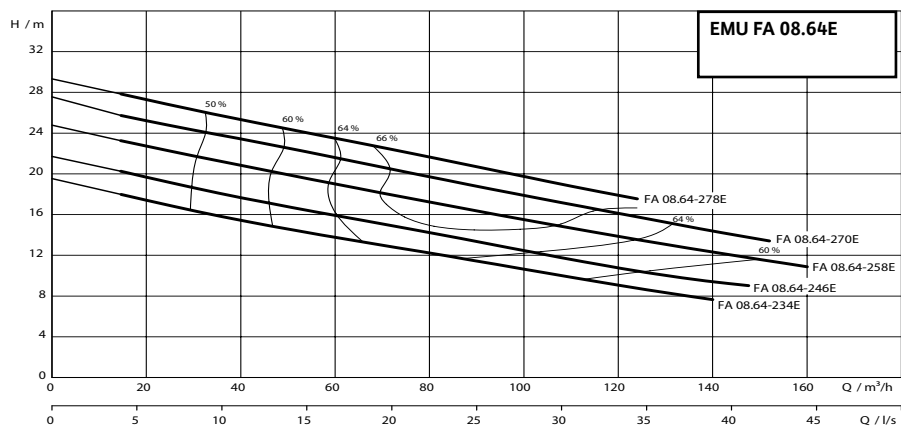

☞ = S - em stock ; A - aprox 2 semanas ; B - aprox 3 semanas ; C - aprox 4 semanas ; D - sob consulta
Reservado ao direito de introduzir modificações, para mais informação técnica consulte os nossos catálogos.

Esquema da instalação submersa fixa

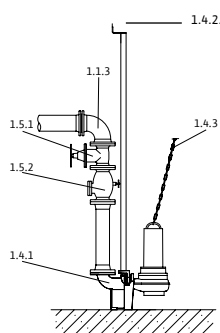

- 1.1.3 Curva de 90°
- 1.4.1 Kit de elevação
- 1.4.2. Tubos guia
- 1.4.3 Corrente
- 1.5.1 Válvula de corte
- 1.5.2 Válvula de retenção

Grupo de produto: PG14

Acessórios para instalação submersa fixa DN 80

Tipo	Número da posição	Descrição	Ref.		
					EUR
Kit de elevação DN 80/2RK	1.4.1	Fabricado em EN-GJL-250, lacado, com passagem livre em DN80. Inclui pedestal para suporte da bomba, junta perfilada, acessórios de montagem e de fixação ao solo, assim como suporte superior (42,4x2 mm), sem tubos guia	6082333	S	692,-
Válvula de retenção DN 80	1.5.2	Fabricada em EN-GJL-250. conforme a la norma UNE EN 12050-4. 1 juego de Accesorios de montaje incluido	2017168	S	577,-
Válvula de corte DN 80	1.5.1	Fabricada em EN-GJL-250. Inclui 1 conjunto de acessórios de montagem	2017162	S	286,-
Curva de 90° DN 80	1.1.3	Fabricada em EN-GJS-400-15, com 2 flanges. Inclui 1 conjunto de acessórios de montagem.	2012064	A	516,-
Kit de elevação com corrente PCS-CE, acero galvanizado, 400 kg, 3 m	1.4.3		6063139	S	160,-
Kit de elevação com corrente PCS-CE, aço galvanizado. 400 kg. 5 m	1.4.3	Corrente de fixação com 2 argolas em aço galvanizado. Capacidade de carga: 400 kg	6063140	S	259,-
Kit de elevação com corrente PCS-CE, aço galvanizado. 400 kg. 10 m	1.4.3		6063142	S	439,-
Kit de elevação com corrente PCS-CE, aço inoxidável, 400 kg, 3 m	1.4.3		6063135	A	339,-
Kit de elevação com corrente PCS-CE, aço inoxidável. 400 kg. 5 m	1.4.3	Corrente de fixação com 2 argolas em aço inoxidável Capacidade de carga: 400 kg"	6063136	A	524,-
Kit de elevação com corrente PCS-CE, aço inoxidável. 400 kg. 10 m	1.4.3		6063138	A	958,-
Peça de suporte em Y DN 80	1.1.5	Fabricada em acero galvanizado. bridas PN 10/16 según EN 1092-1 con 2 juegos de Accesorios de montaje	2017179	A	1.427,-
Acessório de montagem DN 80/100. PN 10	-	Para ligação por flange, com parafusos, porcas e junta plana	6077521	A	137,-
Tubos guia	1.4.2.	D. 42.4 x 26 m. AISI 304 6 m.	6031565	A	205,-
Tubos guia	1.4.2.	D. 42.4 x 26 m. AISI 316 6 m.	6031566	A	361,-

Grupo de produto: PG14

Acessórios para instalação submersa fixa DN 100					
Tipo	Número da posição	Descrição	Ref.	EUR	
					
Kit de elevação DN 100/2RK	1.4.1	Fabricado em EN-GJL-250, lacado, com passagem livre em DN100. Inclui pedestal para suporte da bomba, junta perfilada, acessórios de montagem e de fixação ao solo, assim como suporte superior (42,4x2 mm), sem tubos guia	6082336	S	914,-
Válvula de retenção DN 100	1.5.2	Fabricada em EN-GJL-250, conforme a norma UNE EN 12050-4, 1 conjunto de acessórios de montagem incluído	2017169	S	682,-
Válvula de corte DN 100	1.5.1	Fabricada em EN-GJL-250. Inclui 1 conjunto de acessórios de montagem.	2017163	S	362,-
Curva de 90° DN 100	1.1.3	Fabricada em EN-GJS-400-15, com 2 flanges, incl. 1 conjunto de acessórios de montagem	2004669	A	535,-
Kit de elevação com corrente PCS-CE, acero galvanizado, 400 kg, 3 m	1.4.3		6063139	S	160,-
Kit de elevação com corrente PCS-CE, aço galvanizado, 400 kg, 5 m	1.4.3	Corrente de fixação com 2 argolas em aço galvanizado. Capacidade de carga: 400 kg	6063140	S	259,-
Kit de elevação com corrente PCS-CE, aço galvanizado, 400 kg, 10 m	1.4.3		6063142	S	439,-
Kit de elevação com corrente PCS-CE, aço inoxidável, 400 kg, 3 m	1.4.3		6063135	A	339,-
Kit de elevação com corrente PCS-CE, aço inoxidável, 400kg, 5m	1.4.3	Corrente de fixação com 2 argolas em aço inoxidável Capacidade de carga: 400 kg	6063136	A	524,-
Kit de elevação com corrente PCS-CE, aço inoxidável, 400kg, 5m	1.4.3		6063138	A	958,-
Peça de suporte em Y DN 100	1.1.5	De aço galvanizado, flange PN10/16 segundo a DIN 2501 com 2 conjuntos de acessórios de montagem	2017180	A	1.602,-
Acessório de montagem DN 80/100, PN 10	-	Para ligação por flange, com parafusos, porcas e junta plana	6077521	A	137,-
Tubos guia	1.4.2.	D. 42,4 x 2,6 mm, AISI 304 6 m.	6031565	A	205,-
Tubos guia	1.4.2.	D. 42,4 x 2,6 mm, AISI 316 6 m.	6031566	A	361,-

Grupo de produto: PG14

Acessórios para instalação submersa fixa DN 150					
Tipo	Número da posição	Descrição	Ref.	EUR	
					
Kit de elevação DN 150L/2RK	1.4.1	Fabricado em EN-GJL-250, lacado, com passagem livre em DN150. Inclui pedestal para suporte da bomba, junta perfilada, acessórios de montagem e de fixação ao solo, assim como suporte superior (42,4x2 mm), sem tubos guia.	6085396	S	1.567,-
Válvula de retenção DN 150	1.5.2	Fabricada em EN-GJL-250, segundo a norma UNE EN 12050-4. Inclui 1 conjunto de acessórios de montagem	2017170	S	1.309,-
Válvula de corte DN 150	1.5.1	Fabricada em EN-GJL-250. Inclui 1 conjunto de acessórios de montagem.	2017164	S	640,-
Curva de 90° DN 150	1.1.3	Fabricada em EN-GJS-400-15, com 2 flanges, incl. 1 conjunto de acessórios de montagem	2017186	C	647,-
Kit de elevação com corrente PCS-CE, acero galvanizado, 400 kg, 3 m	1.4.3		6063139	S	160,-
Kit de elevação com corrente PCS-CE, aço galvanizado, 400 kg, 5 m	1.4.3	Corrente de fixação com 2 argolas em aço galvanizado. Capacidade de carga: 400 kg	6063140	S	259,-
Kit de elevação com corrente PCS-CE, aço galvanizado, 400 kg, 10 m	1.4.3		6063142	S	439,-
Kit de elevação com corrente PCS-CE, aço inoxidável, 400 kg, 3 m	1.4.3		6063135	A	339,-
Kit de elevação com corrente PCS-CE, aço inoxidável, 400kg, 5m	1.4.3	Corrente de fixação com 2 argolas em aço inoxidável Capacidade de carga: 400 kg	6063136	A	524,-
Kit de elevação com corrente PCS-CE, aço inoxidável, 400kg, 5m	1.4.3		6063138	A	958,-

Grupo de produto: PG14

Acessórios para instalação submersa fixa DN 150

Tipo	Número da posição	Descrição	Ref.		EUR
Peça de suporte em Y DN 150	1.1.5	De aço galvanizado, flange PN10/16 segundo a DIN 2501 com 2 conjuntos de acessórios de montagem	2017181	A	2.931,-
Acessório de montagem DN 150, PN 10	1.4.12	Para ligação por flange, com parafusos, porcas e junta plana	6077523	A	99,-
Tubos guia	1.4.2.	D. 42,4 x 2,6 mm, AISI 304 6 m.	6031565	A	205,-
Tubos guia	1.4.2.	D. 42,4 x 2,6 mm, AISI 316 6 m.	6031566	A	361,-

Esquema de instalação submersa transportável

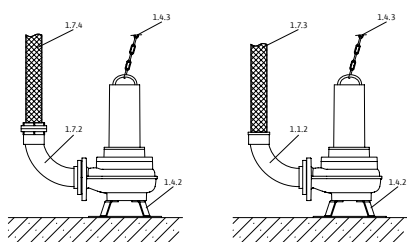

- 1.1.2 Curva de 90° com ligação de mangueira
- 1.4.2 Suporte da bomba
- 1.4.3 Corrente
- 1.7.3 Mangueira de compressão
- 1.7.4 Mangueira de compressão com ligação rápida tipo Storz
- 1.7.5 Curva de 90° com ligação rápida tipo Storz

Grupo de produto: PG14

Acessórios para instalação submersa transportável DN 80

Tipo	Número da posição	Descrição	Ref.		EUR
Kit de montagem de acoplamento fixo Storz B/DN 80	1.7.2	Com curva de 90° em EN-GJL-250 e flange DN80. Ligação rápida tipo Storz de alumínio. Inclui 1 conjunto de acessórios de montagem.	6031385	A	454,-
Suporte DN 80/100	1.4.2	Fabricado em aço (S235JR), pintura electroestática, fornecido com material de fixação	6065949	A	448,-
	1.4.2	Fabricado em aço inoxidável (1.4571), incl. material de fijación	6065953	B	1.336,-
Mangueira de compressão de fibra sintética de 5 m, com Storz B	1.7.4	Ø interior de 75 mm	6003052	D	209,-
Mangueira de compressão de fibra sintética de 10 m, com Storz B	1.7.4		6003051	D	329,-
Mangueira de compressão de fibra sintética de 20 m, com Storz B	1.7.4		6003050	D	470,-
Kit de elevação com corrente PCS-CE, aço galvanizado, 400 kg, 5 m	1.4.3	Corrente de fixação com 2 argolas em aço galvanizado. Capacidade de carga: 400kg.	6063140	S	259,-
Kit de elevação com corrente PCS-CE, aço galvanizado, 400 kg, 10 m	1.4.3		6063142	S	439,-
Kit de elevação com corrente PCS-CE, aço inoxidável, 400kg, 5m	1.4.3	Corrente de fixação com 2 argolas em aço inoxidável 1.4401. Capacidade de carga: 400kg.	6063136	A	524,-
Kit de elevação com corrente PCS-CE, aço inoxidável, 400kg, 5m	1.4.3		6063138	A	958,-

= S - em stock ; A - aprox 2 semanas ; B - aprox 3 semanas ; C - aprox 4 semanas ; D - sob consulta
Reservado ao direito de introduzir modificações, para mais informação técnica consulte os nossos catálogos.

Grupo de produto: PG14

Acessórios para instalação submersa transportável DN 100					
Tipo	Número da posição	Descrição	Ref.	Ref.	
					EUR
Suporte DN 80/100	1.4.2	Fabricado em aço (S235JR), pintura electrostática, fornecido com material de fixação	6065949	A	448,-
	1.4.2	Fabricado em aço inoxidável (1.4571), incl. material de fijación	6065953	B	1.336,-
Kit de montagem de acoplamento fixo Storz A/DN 100	1.7.2	Com curva de 90° em EN-GJL-250 e flange DN100. Ligação rápida tipo Storz de alumínio. Inclui 1 conjunto de acessórios de montagem.	6031672	A	554,-
Mangueira de compressão de fibra sintética de 5 m, com Storz A	1.7.4	Ø interior de 102 mm	6022391	C	450,-
Mangueira de compressão de fibra sintética de 10 m, com Storz A	1.7.4		6022392	C	560,-
Mangueira de compressão de fibra sintética de 20 m, com Storz A	1.7.4		6022393	A	750,-
Kit de elevação com corrente PCS-CE, aço galvanizado, 400 kg, 5 m	1.4.3	Corrente de fixação com 2 argolas em aço galvanizado. Capacidade de carga: 400kg.	6063140	S	259,-
Kit de elevação com corrente PCS-CE, aço galvanizado, 400 kg, 10 m	1.4.3		6063142	S	439,-
Kit de elevação com corrente PCS-CE, aço inoxidável, 400kg, 5m	1.4.3	Corrente de fixação com 2 argolas em aço inoxidável 1.4401. Capacidade de carga: 400kg.	6063136	A	524,-
Kit de elevação com corrente PCS-CE, aço inoxidável, 400kg, 5m	1.4.3		6063138	A	958,-

Grupo de produto: PG14

Acessórios para instalação submersa transportável DN 150					
Tipo	Número da posição	Descrição	Ref.	Ref.	
					EUR
Suporte FA 15.52	1.4.2	Fabricado em aço (S235JR), lacado. Inclui material de fixação	6024243	B	869,-
Kit de montagem de acoplamento fixo Storz F/DN 150	1.7.2	Com curva de 90° em EN-GJL-250 e flange DN150. Ligação rápida tipo Storz de alumínio. Inclui 1 conjunto de acessórios de montagem.	6040247	D	1.576,-
Mangueira de compressão de fibra sintética de 10 m, com Storz B	1.7.4	Ø interior de 150 mm	6003648	C	1.196,-
Mangueira de compressão de fibra sintética de 20 m, com Storz B	1.7.4		6003647	C	1.832,-
Kit de elevação com corrente PCS-CE, aço galvanizado, 400 kg, 5 m	1.4.3	Corrente de fixação com 2 argolas em aço galvanizado. Capacidade de carga: 400kg.	6063140	S	259,-
Kit de elevação com corrente PCS-CE, aço galvanizado, 400 kg, 10 m	1.4.3		6063142	S	439,-
Kit de elevação com corrente PCS-CE, aço inoxidável, 400kg, 5m	1.4.3	Corrente de fixação com 2 argolas em aço inoxidável 1.4401. Capacidade de carga: 400kg.	6063136	A	524,-
Kit de elevação com corrente PCS-CE, aço inoxidável, 400kg, 5m	1.4.3		6063138	A	958,-



Ampliação da gama

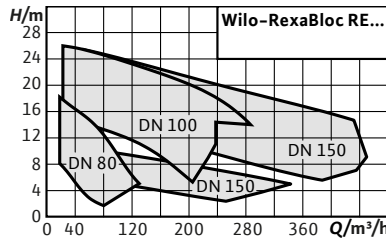

Designação

- Exemplo: **Wilo-Rexa BLOC-V10.42-190DAH112M4**
Rexa BLOC Série
V Tipo de impulsor: Monocanal (C), Tricanal (D), Vórtex (V)
10 Diâmetro flange de compressão (DN100)
42 Hidráulico
190 Diâmetro nominal do impulsor
D Flanges de ligação, flanges com furação segundo DIN (D), ANSI (N)
A Material de construção (A-standard ferro fundido)
H Instalação horizontal (H), vertical (V)
112M Tamanho do motor
4 Número de pólos



Wilo-Rexa BLOC

Tipo

Bomba para águas residuais em versão monobloco com motor normalizado para instalação fixa em seco em funcionamento contínuo.

Aplicação

- Elevação de:
 → Águas residuais não tratadas
 → Águas residuais com resíduos fecais segundo EN 12050-1
 → Águas sujas

Incluído

- Bomba monobloco com motor trifásico normalizado, sem cabo de ligação
 → Suporte de fixação incorporado na conexão de compressão para a fixação dos meios de elevação
 → Instruções de instalação e de utilização

Características especiais/vantagens do produto

- Grande fiabilidade graças ao design fechado do suporte do rolamento com câmara de obturação com óleo e câmara de vazamento adicional.
 → Disponível, opcionalmente, com dois empanques mecânicos para uma maior fiabilidade.
 → Motores IE3 de série, motores premium IE4 disponíveis opcionalmente.
 → Manutenção simples graças ao design "Back Pull-out". Desta forma, o motor e o impulsor podem ser desmontados como uma unidade, sem ter que se desmontar o corpo hidráulico da tubagem.

Grupo de produto: PG8

Modelo	Ligação de compressão	Potência nominal do motor P_2 kW	Alimentação elétrica	Ref.		EUR
Rexa BLOC-V05.22-121DAH90L2	DN 50	2,2	3~400 V, 50 Hz	6098128	C	4.574,-
Rexa BLOC-V05.22-132DAH100L2	DN 50	3	3~400 V, 50 Hz	6098127	C	4.786,-
Rexa BLOC-V05.22-134DAH112M2	DN 50	4	3~400 V, 50 Hz	6098126	C	5.234,-
Rexa BLOC-V05.22-140DAH132S2	DN 50	7,5	3~400 V, 50 Hz	6098125	C	5.825,-
Rexa BLOC-V05.32-170DAH132S2	DN 50	7,5	3~400 V, 50 Hz	6096165	C	6.600,-
Rexa BLOC-V05.32-180DAH132M2	DN 50	9,2	3~400 V, 50 Hz	6096166	C	6.622,-
Rexa BLOC-V05.32-188DAH132M2	DN 50	9,2	3~400 V, 50 Hz	6096167	C	6.640,-
Rexa BLOC-V05.32-196DAH132M2	DN 50	9,2	3~400 V, 50 Hz	6096168	C	6.653,-
Rexa BLOC-V06.22-121DAH90L2	DN 65	2,2	3~400 V, 50 Hz	6098132	C	4.528,-

☞ = S - em stock ; A - aprox 2 semanas ; B - aprox 3 semanas ; C - aprox 4 semanas ; D - sob consulta
 Reservado ao direito de introduzir modificações, para mais informação técnica consulte os nossos catálogos.

Grupo de produto: PG8

Rexa BLOC-V, 2 pólos						
Modelo	Ligação de compressão	Potência nominal do motor	Alimentação elétrica	Ref.		
		P_2 kW				EUR
Rexa BLOC-V06.22-132DAH100L2	DN 65	3	3~400 V, 50 Hz	6098131	C	4.764,-
Rexa BLOC-V06.22-134DAH132S2	DN 65	5,5	3~400 V, 50 Hz	6098130	C	5.759,-
Rexa BLOC-V06.22-140DAH132S2	DN 65	7,5	3~400 V, 50 Hz	6098529	C	5.895,-
Rexa BLOC-V08.24-128DAH132S2	DN 80	7,5	3~400 V, 50 Hz	6095641	C	6.323,-
Rexa BLOC-V08.24-137DAH132S2	DN 80	7,5	3~400 V, 50 Hz	6095642	C	6.556,-
Rexa BLOC-V08.24-146DAH132M2	DN 80	9,2	3~400 V, 50 Hz	6095643	C	6.897,-
Rexa BLOC-V08.24-152DAH132M2	DN 80	9,2	3~400 V, 50 Hz	6095644	C	6.917,-
Rexa BLOC-V08.24-158DAH132M2	DN 80	9,2	3~400 V, 50 Hz	6095645	C	6.933,-
Rexa BLOC-V08.24-162DAH132M2	DN 80	9,2	3~400 V, 50 Hz	6095646	C	6.953,-
Rexa BLOC-V08.68-200DAH160L2	DN 80	18,5	3~400 V, 50 Hz	6097838	C	9.691,-
Rexa BLOC-V08.68-211DAH180M2	DN 80	22	3~400 V, 50 Hz	6097837	C	9.767,-
Rexa BLOC-V08.68-222DAH180M2	DN 80	22	3~400 V, 50 Hz	6097836	C	9.810,-
Rexa BLOC-V08.68-233DAH180M2	DN 80	22	3~400 V, 50 Hz	6097835	C	9.857,-
Rexa BLOC-V08.68-244DAH180M2	DN 80	22	3~400 V, 50 Hz	6097834	C	9.903,-
Rexa BLOC-V08.68-255DAH180M2	DN 80	22	3~400 V, 50 Hz	6097833	C	9.951,-
Rexa BLOC-V08.97-155DAH160M2	DN 80	11	3~400 V, 50 Hz	6098116	C	8.018,-
Rexa BLOC-V08.97-165DAH160M2	DN 80	15	3~400 V, 50 Hz	6098115	C	8.871,-
Rexa BLOC-V08.97-175DAH160L2	DN 80	18,5	3~400 V, 50 Hz	6098114	C	9.291,-
Rexa BLOC-V08.97-185DAH160L2	DN 80	18,5	3~400 V, 50 Hz	6098113	C	9.338,-
Rexa BLOC-V08.97-195DAH180M2	DN 80	22	3~400 V, 50 Hz	6098112	C	9.385,-

Grupo de produto: PG8

Rexa BLOC-V, 4 pólos						
Modelo	Ligação de compressão	Potência nominal do motor	Alimentação elétrica	Ref.		
		P_2 kW				EUR
Rexa BLOC-V06.62-120DAH90S4	DN 65	1,1	3~400 V, 50 Hz	6095636	C	5.260,-
Rexa BLOC-V06.62-135DAH90L4	DN 65	1,5	3~400 V, 50 Hz	6095637	C	5.398,-
Rexa BLOC-V06.62-155DAH100L4	DN 65	2,2	3~400 V, 50 Hz	6095638	C	5.518,-
Rexa BLOC-V06.62-170DAH100L4	DN 65	2,2	3~400 V, 50 Hz	6095639	C	5.560,-
Rexa BLOC-V06.62-190DAH100L4	DN 65	3	3~400 V, 50 Hz	6095640	C	5.596,-
Rexa BLOC-V08.42-132DAH90S4	DN 80	1,1	3~400 V, 50 Hz	6095647	C	5.620,-
Rexa BLOC-V08.42-142DAH90S4	DN 80	1,1	3~400 V, 50 Hz	6095648	C	5.632,-
Rexa BLOC-V08.42-152DAH90L4	DN 80	1,5	3~400 V, 50 Hz	6095649	C	5.647,-
Rexa BLOC-V08.42-170DAH100L4	DN 80	2,2	3~400 V, 50 Hz	6095650	C	5.764,-
Rexa BLOC-V08.42-179DAH100L4	DN 80	3	3~400 V, 50 Hz	6095651	C	5.779,-
Rexa BLOC-V08.52-160DAH100L4	DN 80	3	3~400 V, 50 Hz	6096158	C	5.836,-
Rexa BLOC-V08.52-175DAH112M4	DN 80	4	3~400 V, 50 Hz	6096162	C	5.938,-
Rexa BLOC-V08.52-190DAH132S4	DN 80	5,5	3~400 V, 50 Hz	6096157	C	6.348,-
Rexa BLOC-V08.52-203DAH132S4	DN 80	5,5	3~400 V, 50 Hz	6096164	C	6.386,-
Rexa BLOC-V10.42-150DAH100L4	DN 100	2,2	3~400 V, 50 Hz	6096169	C	6.114,-
Rexa BLOC-V10.42-162DAH100L4	DN 100	2,2	3~400 V, 50 Hz	6096198	C	6.126,-
Rexa BLOC-V10.42-175DAH100L4	DN 100	3	3~400 V, 50 Hz	6096170	C	6.142,-
Rexa BLOC-V10.42-190DAH112M4	DN 100	4	3~400 V, 50 Hz	6096171	C	6.313,-
Rexa BLOC-V10.42-203DAH132S4	DN 100	5,5	3~400 V, 50 Hz	6096172	C	6.736,-

Grupo de produto: PG8

Rexa BLOC-V, 4 pólos						
Modelo	Ligação de compressão	Potência nominal do motor	Alimentação elétrica	Ref.		
		P_2 kW				EUR
Rexa BLOC-V10.73-178DAH132M4	DN 100	7,5	3~400 V, 50 Hz	6097844	C	8.583,-
Rexa BLOC-V10.73-198DAH132M4	DN 100	7,5	3~400 V, 50 Hz	6097843	C	8.961,-
Rexa BLOC-V10.73-221DAH160M4	DN 100	11	3~400 V, 50 Hz	6097842	C	9.772,-
Rexa BLOC-V10.73-241DAH160L4	DN 100	15	3~400 V, 50 Hz	6097841	C	10.531,-
Rexa BLOC-V10.73-260DAH180M4	DN 100	18,5	3~400 V, 50 Hz	6097840	C	10.686,-
Rexa BLOC-V10.73-278DAH180L4	DN 100	22	3~400 V, 50 Hz	6097839	C	11.271,-
Rexa BLOC-V15.84-268DAH160L4	DN 150	15	3~400 V, 50 Hz	6096156	C	13.908,-
Rexa BLOC-V15.84-286DAH160L4	DN 150	15	3~400 V, 50 Hz	6096163	C	13.952,-
Rexa BLOC-V15.84-304DAH180M4	DN 150	18,5	3~400 V, 50 Hz	6096161	C	14.048,-
Rexa BLOC-V15.84-322DAH180L4	DN 150	22	3~400 V, 50 Hz	6096160	C	14.723,-
Rexa BLOC-V15.84-340DAH180L4	DN 150	22	3~400 V, 50 Hz	6096159	C	14.854,-

Grupo de produto: PG8

Rexa BLOC-C, 2 pólos						
Modelo	Ligação de compressão	Potência nominal do motor	Alimentação elétrica	Ref.		
		P_2 kW				EUR
Rexa BLOC-C05.32-112DAH90S2	DN 50	1,5	3~400 V, 50 Hz	6094556	C	4.645,-
Rexa BLOC-C05.32-123DAH90L2	DN 50	2,2	3~400 V, 50 Hz	6094559	C	4.693,-
Rexa BLOC-C05.32-133DAH100L2	DN 50	3	3~400 V, 50 Hz	6094565	C	4.866,-
Rexa BLOC-C05.32-140DAH100L2	DN 50	3	3~400 V, 50 Hz	6094550	C	4.854,-
Rexa BLOC-C05.32-98DAH90S2	DN 50	1,5	3~400 V, 50 Hz	6094552	C	4.690,-
Rexa BLOC-C06.34-105DAH90L2	DN 65	2,2	3~400 V, 50 Hz	6094564	C	5.054,-
Rexa BLOC-C06.34-115DAH90L2	DN 65	2,2	3~400 V, 50 Hz	6094561	C	5.016,-
Rexa BLOC-C06.34-125DAH100L2	DN 65	3	3~400 V, 50 Hz	6094562	C	5.121,-
Rexa BLOC-C06.34-134DAH112M2	DN 65	4	3~400 V, 50 Hz	6094560	C	5.253,-
Rexa BLOC-C06.34-143DAH132S2	DN 65	5,5	3~400 V, 50 Hz	6094558	C	5.573,-
Rexa BLOC-C08.41-97DAH90S2	DN 80	1,5	3~400 V, 50 Hz	6095631	C	5.028,-
Rexa BLOC-C08.41-106DAH90L2	DN 80	2,2	3~400 V, 50 Hz	6095632	C	5.049,-
Rexa BLOC-C08.41-115DAH100L2	DN 80	3	3~400 V, 50 Hz	6095633	C	5.219,-
Rexa BLOC-C08.43-112DAH90L2	DN 80	2,2	3~400 V, 50 Hz	6094554	C	5.277,-
Rexa BLOC-C08.43-120DAH100L2	DN 80	3	3~400 V, 50 Hz	6094557	C	5.399,-
Rexa BLOC-C08.43-128DAH112M2	DN 80	4	3~400 V, 50 Hz	6094563	C	5.514,-
Rexa BLOC-C08.43-135DAH112M2	DN 80	4	3~400 V, 50 Hz	6094555	C	5.500,-
Rexa BLOC-C08.43-143DAH132S2	DN 80	5,5	3~400 V, 50 Hz	6094553	C	5.837,-
Rexa BLOC-C08.43-150DAH132S2	DN 80	5,5	3~400 V, 50 Hz	6094551	C	5.802,-

Grupo de produto: PG8

Rexa BLOC-C, 4 pólos						
Modelo	Ligação de compressão	Potência nominal do motor	Alimentação elétrica	Ref.		
		P_2 kW				EUR
Rexa BLOC-C08.41-130DAH90S4	DN 80	1,1	3~400 V, 50 Hz	6095634	C	4.973,-
Rexa BLOC-C08.41-144DAH90S4	DN 80	1,1	3~400 V, 50 Hz	6095635	C	4.984,-
Rexa BLOC-C10.51-147DAH90L4	DN 100	1,5	3~400 V, 50 Hz	6096173	C	6.924,-
Rexa BLOC-C10.51-155DAH100L4	DN 100	2,2	3~400 V, 50 Hz	6096174	C	6.985,-

☞ = S - em stock ; A - aprox 2 semanas ; B - aprox 3 semanas ; C - aprox 4 semanas ; D - sob consulta
Reservado ao direito de introduzir modificações, para mais informação técnica consulte os nossos catálogos.

Grupo de produto: PG8

Rexa BLOC-C, 4 pólos						
Modelo	Ligação de compressão	Potência nominal do motor	Alimentação elétrica	Ref.		
		P_2 kW				EUR
Rexa BLOC-C10.51-171DAHL100L4	DN 100	3	3~400 V, 50 Hz	6096175	C	7.010,-
Rexa BLOC-C10.51-184DAH132S4	DN 100	4	3~400 V, 50 Hz	6096176	C	7.196,-
Rexa BLOC-C10.51-195DAH132S4	DN 100	5,5	3~400 V, 50 Hz	6096177	C	7.633,-

Grupo de produto: PG8

Rexa BLOC-M, 4 pólos						
Modelo	Ligação de compressão	Potência nominal do motor	Alimentação elétrica	Ref.		
		P_2 kW				EUR
RexaBloc RE15.84D-210DAH160M4	DN 150	11	3~400 V, 50 Hz	6085274	C	8.453,-
RexaBloc RE15.84D-230DAH160L4	DN 150	15	3~400 V, 50 Hz	6085273	C	8.842,-
RexaBloc RE15.84D-245DAH180M4	DN 150	18,5	3~400 V, 50 Hz	6085272	C	10.094,-
RexaBloc RE15.84D-260DAH180L4	DN 150	22	3~400 V, 50 Hz	6085271	C	10.639,-
RexaBloc RE15.84D-275DAH180L4	DN 150	22	3~400 V, 50 Hz	6085270	C	10.764,-

Grupo de produto: PG8

Rexa BLOC-M, 6 pólos						
Modelo	Ligação de compressão	Potência nominal do motor	Alimentação elétrica	Ref.		
		P_2 kW				EUR
RexaBloc RE15.84D-210DAH132S6	DN 150	3	3~400 V, 50 Hz	6085277	C	8.148,-
RexaBloc RE15.84D-245DAH132L6	DN 150	5,5	3~400 V, 50 Hz	6085276	C	9.790,-
RexaBloc RE15.84D-275DAH160L6	DN 150	11	3~400 V, 50 Hz	6085275	C	10.611,-

Grupo de produto: PG14

Acessórios para instalação fixa em seco DN 50						
Tipo	Descrição	Ref.				
						EUR
Válvula de retenção DN 50	Fabricada em EN-GJL-250, segundo a norma UNE EN 12050-4. Inclui 1 conjunto de acessórios de montagem	2017166		S		416,-
Válvula de corte DN 50	Fabricada em EN-GJL-250. Inclui 1 conjunto de acessórios de montagem.	2017160		S		224,-
Peça de suporte em Y DN 50	Fabricada em aço galvanizado, flange PN10/16, segundo a DIN 2501. Inclui 2 conjuntos de acessórios de montagem	2019042		A		827,-
Acessório de montagem DN 40/50/65, PN 10	Para ligação por flange, com parafusos, porcas e junta plana	6076963		A		64,-
Cotovelo de 90°	Fabricado em ferro fundido dúctil, inclui 2 flanges e material de montagem	2018053		A		352,-
Kit de elevação com corrente PCS-CE, aço inoxidável, 400 kg, 3 m	Corrente de fixação com 2 argolas em aço inoxidável Capacidade de carga: 400 kg	6063135		A		339,-
Kit de elevação com corrente PCS-CE, aço inoxidável, 400kg, 5m	Corrente de fixação com 2 argolas em aço inoxidável 1.4401. Capacidade de carga: 400kg.	6063136		A		524,-
Kit de elevação com corrente PCS-CE, aço inoxidável, 400kg, 5m	Corrente de fixação com 2 argolas em aço inoxidável 1.4401. Capacidade de carga: 400kg.	6063138		A		958,-

Grupo de produto: PG14

Acessórios para instalação fixa em seco DN 65				
Tipo	Descrição	Ref.		EUR
Válvula de retenção DN 65	Fabricada em EN-GJL-250, conforme a norma UNE EN 12050-4, 1 conjunto de acessórios de montagem incluído	2017167	S	459,-
Válvula de corte DN 65	Fabricada em EN-GJL-250, incl. 1 conjunto de acessórios de montagem	2017161	S	232,-
Peça de suporte em Y DN 65	De aço galvanizado, flange PN10/16 segundo a DIN 2501 com 2 conjuntos de acessórios de montagem	2017178	A	1.284,-
Acessório de montagem DN 40/50/65, PN 10	Para ligação por flange, com parafusos, porcas e junta plana	6076963	A	64,-
Cotovelo de 90º	Fabricado em ferro fundido dúctil, inclui 2 flanges e material de montagem	2018053	A	352,-
Kit de elevação com corrente PCS-CE, aço inoxidável, 400 kg, 3 m	Corrente de fixação com 2 argolas em aço inoxidável Capacidade de carga: 400 kg	6063135	A	339,-
Kit de elevação com corrente PCS-CE, aço inoxidável, 400kg, 5m	Corrente de fixação com 2 argolas em aço inoxidável 1.4401. Capacidade de carga: 400kg.	6063136	A	524,-
Kit de elevação com corrente PCS-CE, aço inoxidável, 400kg, 5m	Corrente de fixação com 2 argolas em aço inoxidável 1.4401. Capacidade de carga: 400kg.	6063138	A	958,-

Grupo de produto: PG14

Acessórios para instalação fixa em seco DN 80				
Tipo	Descrição	Ref.		EUR
Válvula de retenção DN80	Fabricada em ferro fundido. Inclui 1 conjunto de acessórios de montagem	2017168	S	577,-
Válvula de corte DN 80	Fabricada em ferro fundido. Inclui 1 conjunto de acessórios de montagem	2017162	S	286,-
Compensador DN 80	Fabricado em aço inoxidável/galvanizado/neopreno. Comprimento de 130mm. Inclui acessórios de montagem	2017189	B	378,-
Peça de suporte em Y DN 80	Fabricado em aço inoxidável/galvanizado. Flange PN10/16. Inclui 2 conjuntos de acessórios de montagem.	2017179	A	1.427,-
Acessório de montagem DN 80/100, PN 10	Para ligação por flange, com parafusos, porcas e junta plana	6077521	A	137,-
Kit de elevação com corrente PCS-CE, aço inoxidável, 400kg, 5m	Corrente de fixação com 2 argolas em aço inoxidável 1.4401. Capacidade de carga: 400kg.	6063136	A	524,-
Kit de elevação com corrente PCS-CE, aço inoxidável, 400kg, 5m	Corrente de fixação com 2 argolas em aço inoxidável 1.4401. Capacidade de carga: 400kg.	6063138	A	958,-

Grupo de produto: PG14

Acessórios para instalação fixa em seco DN 100				
Tipo	Descrição	Ref.		EUR
Válvula de retenção DN 100	Fabricada em EN-GJL-250, segundo a norma UNE EN 12050-4. Inclui 1 conjunto de acessórios de montagem	2017169	S	682,-
Válvula de corte DN 100	Fabricada em EN-GJL-250. Inclui 1 conjunto de acessórios de montagem.	2017163	S	362,-
Peça de suporte em Y DN 100	Fabricada em aço galvanizado, flange PN10/16, segundo a DIN 2501. Inclui 2 conjuntos de acessórios de montagem.	2017180	A	1.602,-
Acessório de montagem DN 80/100, PN 10	Para ligação por flange, com parafusos, porcas e junta plana	6077521	A	137,-
Compensador DN 100	Fabricado em aço galvanizado/neopreno. Comprimento de 135mm. Inclui acessórios de montagem.	2017190	D	590,-
Kit de elevação com corrente PCS-CE, aço inoxidável, 400kg, 5m	Corrente de fixação com 2 argolas em aço inoxidável 1.4401. Capacidade de carga: 400kg.	6063136	A	524,-
Kit de elevação com corrente PCS-CE, aço inoxidável, 400kg, 5m	Corrente de fixação com 2 argolas em aço inoxidável 1.4401. Capacidade de carga: 400kg.	6063138	A	958,-

= S - em stock ; A - aprox 2 semanas ; B - aprox 3 semanas ; C - aprox 4 semanas ; D - sob consulta
Reservado ao direito de introduzir modificações, para mais informação técnica consulte os nossos catálogos.

Acessórios para instalação fixa em seco DN 150				
Tipo	Descrição	Ref.		EUR
Válvula de retenção DN 150	Fabricada em EN-GJL-250, segundo a norma UNE EN 12050-4. Inclui 1 conjunto de acessórios de montagem	2017170	 S	1.309,-
Válvula de corte DN 150	Fabricada em EN-GJL-250. Inclui 1 conjunto de acessórios de montagem.	2017164	S	640,-
Peça de suporte em Y DN 150	Fabricada em aço galvanizado, flange PN10/16 com 2 conjuntos de acessórios de montagem.	2017181	A	2.931,-
Acessório de montagem DN 150, PN 10	Para ligação por flange, com parafusos, porcas e junta plana	6077523	A	99,-
Kit de elevação com corrente PCS-CE, aço inoxidável, 400kg, 5m	Corrente de fixação com 2 argolas em aço inoxidável 1.4401. Capacidade de carga: 400kg.	6063136	A	524,-
Kit de elevação com corrente PCS-CE, aço inoxidável, 400kg, 5m	Corrente de fixação com 2 argolas em aço inoxidável 1.4401. Capacidade de carga: 400kg.	6063138	A	958,-



Modelos sob consulta

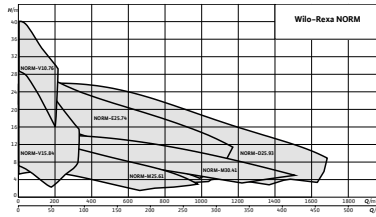

Wilo-Rexa NORM



Tipo

Bomba para águas residuais com motor normalizado, conectado através de um acoplamento, totalmente montada sobre uma placa base, para instalação fixa em seco

Aplicação

Elevação de:

- Águas residuais não tratadas
- Águas residuais com resíduos fecais
- Água de processo
- Águas sujas

Incluído

- Bomba para águas residuais e motor normalizado montados sobre estrado e conectados através de acoplamento
- Motor normalizado incorporado na versão de corrente trifásica, sem cabo de ligação
- Instruções de instalação e de utilização

Características especiais/vantagens do produto

- Mudança de rolamentos mais simples graças ao design do rotor desmontável pelo lado de tração e acoplamento com espaçador de série. Desta forma, o rolamento é desmontado sem a necessidade de desmontar também o sistema hidráulico da tubagem e o motor do estrado
- Unidade fechada do rotor desmontável pelo lado de tração. Possibilidade de desmontar sem verter o óleo da câmara de obturação

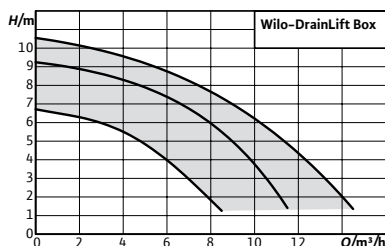

Acessórios

Serviços de comissionamento e manutenção
Acessórios elétricos

Página

27
637

Designação

Exemplo: **Wilo-DrainLift Box 32/11 DS**
DrainLift Série
Box Sistema de elevação de águas sujas
32 Diâmetro nominal da compressão (DN32, Ø 40)
11 Altura máx. de impulsão em metros
D Sistema de duas bombas
S Sistema com quadro de controlo
U Para instalação sob o solo
O Para instalação sobre o solo
-HD Versão para fluidos agressivos



Wilo-DrainLift Box

Tipo

Sistema de elevação de águas cinzentas totalmente automático e compacto, para instalação sob o solo (U) ou sobre o solo (O)

Aplicação

Elevação de águas sujas sem resíduos fecais (segundo a UNE EN 12050-2) que não podem ser vertidas para o sistema de esgoto, aproveitando a inclinação natural e para a drenagem de refluxo quando o ponto de descarga se situa abaixo do nível de refluxo.

Incluído

Bomba montada e pronta a ligar, com interruptor de bóia incorporado num depósito de plástico resistente aos golpes, para instalação sob o solo (U) ou sobre o solo (O). Totalmente pronta a funcionar, com tubagem de compressão e válvula de retenção instaladas.

Características especiais/vantagens do produto

- Fácil montagem graças à válvula de retenção integrada.
- O grande volume do depósito garante um número reduzido de arranques.
- Fácil manutenção.
- Tampa em aço inoxidável com sifão.

Cabo da bomba (5m ou 10m de comprimento) com tomada de terra incorporada (1~230 V, 50 Hz). Instruções de instalação e de utilização.

Sistemas DrainLift Box....S com quadro de controlo.

Grupo de produto: PG7

Modelo	Descrição	Volume bruto	Volume de comutação	Ref.		EUR
		V (l)				
DrainLift BOX 32/8E U	Bomba integrada com válvula de retenção, tampa com dreno e estrutura para tijoleira.	113	26	2521820	A	1.971,-
DrainLift BOX 32/11E U		113	24	2521821	A	2.022,-
DrainLift BOX 40/11E U		113	29	2553190	A	2.319,-
DrainLift BOX 32/8D U	Duas bombas integradas com válvula de retenção, tampa com dreno e estrutura para tijoleira.	113	24	2546470	B	2.957,-
DrainLift BOX 32/11D U		113	22	2546472	B	3.034,-
DrainLift BOX 32/11HD D U		113	22	2546508	B	3.245,-
DrainLift BOX 40/11D U	Duas bombas integradas com válvula de retenção, tampa com cárter e estrutura para tijoleira. Comando da bomba com painel de controlo e interruptor de bóia.	113	27	2553191	B	3.531,-
DrainLift BOX 32/8DS U		113	30	2546471	A	4.139,-
DrainLift BOX 32/11DS U		113	31	2546473	A	4.250,-
DrainLift BOX 32/11HD DS U		113	31	2546509	B	4.400,-
DrainLift BOX 40/11DS U		113	29	2553192	B	4.535,-

Grupo de produto: PG7

Wilo-DrainLift Box ...O						
Modelo	Descrição	Volume bruto	Volume de comutação	Ref.		EUR
			V (l)			
DrainLift BOX 32/8E O	Bomba integrada com válvula de retenção.	113	26	6093969	C	1.971,-
DrainLift BOX 32/11E O		113	24	6093971	C	2.022,-
DrainLift BOX 40/11E O		113	29	6093975	C	2.319,-
DrainLift BOX 32/8D O	Duas bombas integradas com válvula de retenção.	113	24	6093968	C	2.957,-
DrainLift BOX 32/11D O		113	22	6093972	C	3.034,-
DrainLift BOX 32/11HD D O		113	22	6093977	B	2.125,-
DrainLift BOX 40/11D O		113	27	6093966	C	3.531,-
DrainLift BOX 32/8DS O	Duas bombas integradas com válvula de retenção. Controlo da bomba com painel de controlo e interruptor de bóia.	113	30	6093970	C	4.139,-
DrainLift BOX 32/11DS O		113	31	6093973	C	4.250,-
DrainLift BOX 32/11HD DS O		113	31	6093967	C	4.400,-
DrainLift BOX 40/11DS O		113	29	6093976	C	4.535,-
DrainLift BOX-32/11HD E U	Bomba integrada com válvula anti-retorno, tampa com cârter e estrutura em mosaico com drenagem e estrutura em mosaico, para meios agressivos.	113	24	2523104	B	2.445,-
DrainLift BOX-32/11HD D O	Duas bombas integradas com válvula anti-retorno, para meios agressivos.	113	22	6093974	C	3.245,-

Acessórios mecânicos

Tipo	Descrição	Ref.	Grupo de produto	EUR
Junta de vedação	Para proteger a placa base contra o nível freático, com abraçadeiras de fixação resistentes à corrosão.	2546476	A PG14	76,-

Curvas

As curvas são idênticas para as instalações U e O.

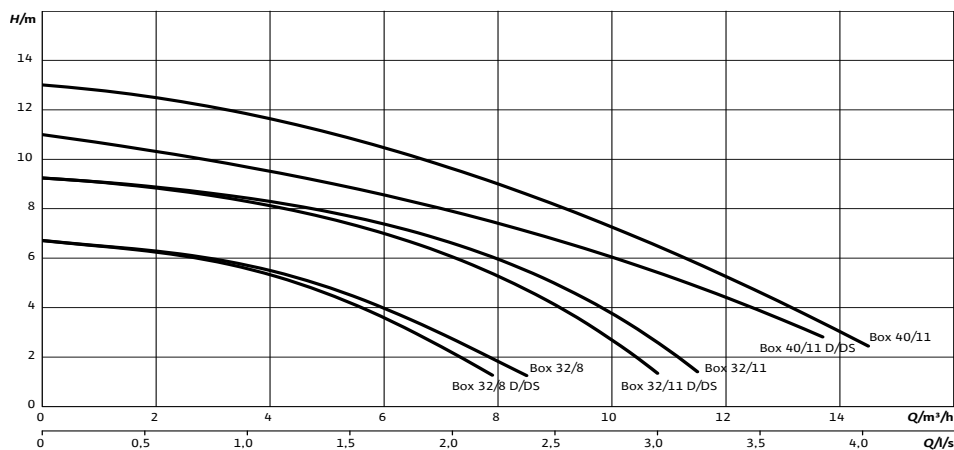

= S - em stock ; A - aprox 2 semanas ; B - aprox 3 semanas ; C - aprox 4 semanas ; D - sob consulta
Reservado ao direito de introduzir modificações, para mais informação técnica consulte os nossos catálogos.

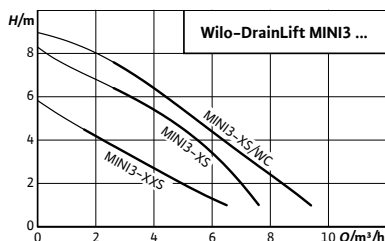

Acessórios

Serviços de comissionamento e manutenção
Acessórios elétricos

Página

27
637

Designação

Exemplo: **Wilo-DrainLift MINI3-XS/WC-EF**
DrainLift Série
MINI3 Sistema de elevação pequeno
XXS Tamanho: XXS - compacto, XS - pequeno
WC com ligação à sanita;
nada - sem ligação à sanita
EF Com tomada elétrica CEE7/7

Wilo-DrainLift MINI3



Tipo

Estações elevatórias compactas prontas a instalar p/drenagem lavatórios, duchas, banheiras, WC.

Aplicação

Para a instalação no interior de espaços ou para embutir na parede. Para a ligação dos seguintes dispositivos de drenagem:

DrainLift MINI3-XXS

- Lavatório
- Duche

DrainLift MINI3-XS

- Lavatório
- Duche
- Banheira
- Máquina de lavar louça
- Máquinas de lavar

DrainLift MINI3-XS/WC

- Sanita (WC)
- Lavatório
- Duche

DrainLift MINI3-XXS

Para a recolha e transporte em áreas domésticas de:

- Água residual sem matéria fecal

Bombeamento de água residual conforme 12050

A estação elevatória para esgoto cumpre os requisitos de acordo com a norma EN 12050-2.

DrainLift MINI3-XS

Para a recolha e transporte em áreas domésticas de:

- Águas residuais

Características especiais/vantagens do produto

- Estação elevatória de águas residuais de construção compacta pronta a ligar, adequada para qualquer instalação para embutir na parede
- Integração discreta em ambientes residenciais modernos graças ao design elegante do corpo
- Com ligação para a sanita (DrainLift ../WC): Elevada segurança no funcionamento graças à bomba à prova de entupimento com lâmina rotativa
- Várias opções de ligação para maior flexibilidade de instalação, especialmente quando se está a substituir modelos mais antigos com tubagens existentes
- Controlo do nível integrado com aspiração profunda
- Modo silencioso para reduzir as emissões de ruído em condições de tubagem desfavoráveis
- Funcionamento extremamente silencioso para uma drenagem discreta

Bombeamento de água residual conforme 12050

A estação elevatória para esgoto cumpre os requisitos de acordo com a norma EN 12050-2.

DrainLift MINI3-XS/WC

Para a recolha e transporte em áreas domésticas de:

- Águas residuais com resíduos fecais

Bombeamento de água residual conforme 12050

A estação elevatória para esgoto cumpre os requisitos de acordo com a norma EN 12050-3.

Incluído

Ligação de compressão

- DrainLift MINI3-XXS:
 - 1x casquilho para tubo HT DN 32 (32 mm)
 - 2x abraçadeiras de mangueira de 32–50 mm
- DrainLift MINI3-XS:
 - 1x casquilho para tubo HT DN 32/40 (32/40 mm)
 - 2x abraçadeiras de mangueira de 32–50 mm

Ligação para sanita (apenas versão WC)

- 1x casquilho para tubo HT DN 110 (110 mm)
- 1x anel de aperto
- 1x abraçadeira para mangueira 110–130 mm

Ligação de entrada

- 2x ligações de entrada DN 50 (50 mm)
- 2x casquilhos para tubo HT DN 40/50 (40/50 mm)
- 2x dispositivos de afluxo
- 2x abraçadeiras para tubos de 50–70 mm
- 2x abraçadeiras de mangueira de 32–50 mm
- 2x bujões de fecho
- 6x O-rings

Considerações gerais

- Fixação ao chão (salvaguardas de fluatuabilidade): 2x suportes de fixação angulares com parafusos e buchas
- Manual de instalação e funcionamento

Grupo de produto : PG7

Wilo-DrainLift MINI3									
Modelo	Lado de compressão:	Largura sem embalagem	Altura sem embalagem	Comprimento sem embalagem	Peso líquido aprox.	Ligação de rede	Ref.		
		L	H mm	L	m kg]
DrainLift MINI3-XXS-EF	DN 32	159	170	299	3,5	1~230 V, 50 Hz	6095126	S	685,-
DrainLift MINI3-XS-EF	DN 32	167	270	389	6	1~230 V, 50 Hz	6095127	C	788,-
DrainLift MINI3-XS/WC-EF	DN 32	169	270	389	7	1~230 V, 50 Hz	6095128	S	994,-



Acessórios

Serviços de comissionamento e manutenção
Acessórios elétricos

Página

27
637

Designação

Exemplo: **Wilo-DrainLift MINI5-XS/WC-EF**
DrainLift Série
MINI5 Sistema de elevação pequeno
XS Tamanho: XS – pequeno
WC com ligação à sanita;
 C – sem ligação à sanita
EF Com tomada elétrica CEE7/7

Wilo-DrainLift MINI5



Tipo

Estações elevatórias compactas prontas conexão c/contacto alarme, p/drenagem lavatórios, duchas, banheiras e sanitas (modelo WC).

Aplicação

Para a instalação no interior de espaços ou para embutir na parede. Para a ligação dos seguintes dispositivos de drenagem:

DrainLift MINI5-XS/C

- Lavatório
- Duche
- Banheira
- Máquina de lavar louça
- Máquinas de lavar
- Caldeira de condensação de gás

DrainLift MINI5-XS/WC

- Sanita
- Lavatório
- Duche

DrainLift MINI5-XS/C

Para a recolha e transporte em áreas domésticas de:

- Água residual sem matéria fecal
- Condensados (a partir do valor de pH 2,5) – não em estado puro, apenas misturado com água residual proveniente de outra entrada.

Bombeamento de água residual conforme 12050

A estação elevatória para esgoto cumpre os requisitos de acordo com a norma EN 12050-2.

DrainLift MINI5-XS/WC

Para a recolha e transporte em áreas domésticas de:

Características especiais/vantagens do produto

- Estação elevatória de construção compacta pronta a ligar, adequada para embutir na parede
- Integração discreta em ambientes residenciais modernos graças ao design elegante do corpo
- Com ligação para a sanita: Elevada segurança no funcionamento graças à bomba à prova de entupimento com lâmina rotativa
- Várias opções de ligação para maior flexibilidade de instalação, especialmente quando se está a substituir modelos mais antigos com tubagens existentes
- Controlo do nível integrado com aspiração profunda
- Modo silencioso para reduzir as emissões de ruído em condições de tubagem desfavoráveis
- Contacto sem voltagem integrado para ligar um sinal de alarme externo ou um sistema Smart Home como alarme de nível alto
- Design inovador para um acesso fácil e higiénico à bomba e ao controlo do nível
- Plástico resistente à corrosão para a bombagem de condensados de geradores térmicos e sistemas de tratamento da água
- Funcionamento extremamente silencioso para uma drenagem discreta

- Águas residuais com matérias fecais

Bombeamento de água residual conforme 12050

A estação elevatória para esgoto cumpre os requisitos de acordo com a norma EN 12050-3.

Incluído

Ligação de compressão

- 1x casquilho para tubo HT DN 32/40 (32/40 mm)
- 2x abraçadeiras de mangueira de 32-50 mm

Ligação para sanita (apenas versão WC)

- 1x casquilho para tubo HT DN 110 (110 mm)
- 1x anel de aperto
- 1x abraçadeira para mangueira 110-130 mm

Ligação de entrada

- 2x ligações de entrada DN 50 (50 mm)
- 2x casquilhos para tubo HT DN 40/50 (40/50 mm)
- 2x válvulas de retenção
- 2x abraçadeiras para tubos de 50-70 mm
- 2x abraçadeiras de mangueira de 32-50 mm
- 2x bujões de fecho
- 6x O-rings

Considerações gerais

- Fixação ao chão (prevenção de flutuação): 2x suportes de fixação angulares com parafusos e buchas
- Kit para descarga de emergência (mangueira de drenagem, abraçadeira para mangueira, bujão de fecho)
- Kit para ligação de compressão horizontal
- Manual de instalação e funcionamento

Grupo de preços : PG7

Wilo-DrainLift MINIS									
Tipo	Lado de compressão:	Largura sem embalagem	Altura sem embalagem	Comprimento sem embalagem	Peso líquido aprox.	Ligação de rede	Ref.		
		L	H mm	L	m kg]
DrainLift MINIS-XS/C-EF	DN 32	167	281	455	7,5	1~230 V, 50 Hz	6095129	C	1.094,-
DrainLift MINIS-XS/WC-EF	DN 32	169	281	455	7,8	1~230 V, 50 Hz	6095130	C	1.300,-

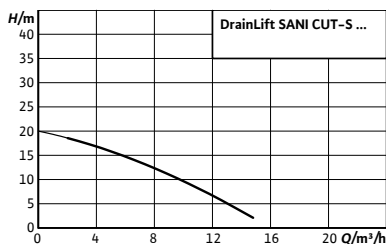

Designação

Exemplo:	Wilo-DrainLift SANI CUT-S.20/M523/1-EF
DrainLift	Série
SANI CUT	Sistema de elevação para águas residuais com triturador
S	Tamanho
20	Altura de impulsão em metros
M523	Alimentação (M523 = Monofásica 1~230 V, T540 = Trifásica 3~400 V)
1	1 = Modo de funcionamento: S3, quadro de controlo: MS-L
EF	Com tomada elétrica CEE7/7 CEE- tomada trifásica 3F+N+PE

Acessórios

Serviços de comissionamento e manutenção	27
Acessórios elétricos	637

Página

Wilo-DrainLift SANI CUT-S



Tipo

Estação elevatória de bomba simples compacta (de acordo com a norma UNE EN 12050-1), em estado pronto a instalar e com bomba submersível com sistema hidráulico triturador para bombagem de água residual com resíduos fecais.

Aplicação

Bombagem de água residual com resíduos fecais.

- Nos casos em que a água residual não pode ser descarregada diretamente para a canalização através de uma inclinação descendente natural
- Para drenagem à prova de refluxo nos casos em que o ponto de descarga está abaixo do nível de refluxo

Incluído

- Estação elevatória totalmente submersível com triturador, quadro de proteção e comando e cabo de ligação com ficha
- Ligação do tubo DN 32 (diâmetro exterior de 40 mm)
- Bocal duplo HT DN 40 (50 mm) para ligação de ventilação
- Bocal duplo HT DN 40 (50 mm) para ligação de descarga
- Kit de entrada com cortador circular 124 mm (5 pol.) e vedante DN 100 (110 mm)
- Kit de fixação ao solo
- Manta de isolamento acústico
- Bateria recarregável 9 V
- Instruções de instalação e de utilização

Características especiais/vantagens do produto

- Instalação, também para embutir na parede, e transporte mais fácil devido ao módulo leve e compacto, que poupa espaço
- Segurança no funcionamento devido ao grande volume de comutação, bomba com triturador radial com efeito de corte duplo, proteção térmica do motor e alarme independente da rede
- Combinação de sistema hidráulico/triturador otimizada para uma ampla cobertura da altura manométrica com requisitos de desempenho mais baixos para instalações elétricas domésticas
- Baixos custos globais de instalação através da utilização de tubos mais pequenos
- O design anticorrosivo com plásticos técnicos e aço inoxidável para uma alta fiabilidade
- Ligações livremente selecionáveis para máxima flexibilidade de montagem
- Tampa transparente do tanque e abertura de limpeza para fácil manutenção

Grupo de produto : PG7

DrainLift SANI CUT-S						
Tipo	Modo de funcionamento (emerso)	Ficha	Ligação de rede	Ref.		EUR
DrainLift SANI CUT-S.20/M523/1-EF	S3-10%	CEE7/7 (Contacto de segurança)	1~230 V, 50 Hz	6095513	D	4.066,-
DrainLift SANI CUT-S.20/T540/1-CEE	S3-10%	CEE 16A, 3F+N+PE, 6h	3~400 V, 50 Hz	6095514	D	4.066,-

Grupo de preços : PG14

Acessórios mecânicos						
Tipo	Descrição	Ref.		EUR		
Válvula de 3 vias Rp 1½	em latão, cromado, 3x ligações com rosca fêmea	2511607	A	681,-		
Válvula de cunha set Rp 1¼	em bronze, com rosca fêmea e casquilho duplo com rosca exterior R 1¼	2528652	A	183,-		
Válvula de cunha G1½, CW617N KIT	Em bronze, com rosca fêmea. Inclui casquilho duplo com rosca macho R 1½ para R 1¼	6096494	C	227,-		
Válvula de cunha em PVC DN 100	com extremidades do tubo fixas DN 100	2529808	A	850,-		
Válvula de cunha em PVC DN 150	com extremidades do tubo fixas DN 150	2529809	A	1.281,-		
Válvula de cunha em PVC DN 200	com extremidades do tubo fixas DN 200	2552848	C	1.700,-		
Vedante de entrada DN 32	Vedante em NBR para vedação de tubos de entrada com 40mm de diâmetro	6096498	C	46,-		
Vedante de entrada DN 40	Vedante em NBR para a ligação de entrada	6096499	C	52,-		
Vedante de entrada DN 100	Vedante em NBR para a ligação de entrada	2522672	A	121,-		
Vedante de entrada DN 150	Vedante em NBR para a ligação de entrada	2552849	C	118,-		
Vedante de entrada DN 200	Vedante em NBR para a ligação de entrada	2552850	B	122,-		
Kit de vedante de entrada DN 32	Empanque mecânico em polibutadieno-acrilonitrilo, abraçadeira para mangueira e serrote de ponta	6096492	C	62,-		
Kit de vedante de entrada DN 40	Empanque mecânico em polibutadieno-acrilonitrilo, abraçadeira para mangueira e serrote de ponta	6096493	C	72,-		
Kit de vedante da entrada DN 100	Empanque mecânico em polibutadieno-acrilonitrilo, abraçadeira para mangueira e serrote de ponta	2521841	A	136,-		
Kit de vedante de entrada DN 150	Empanque mecânico em polibutadieno-acrilonitrilo, abraçadeira para mangueira e serrote de ponta	2515145	A	278,-		
Kit de vedante de entrada DN 200	Empanque mecânico em polibutadieno-acrilonitrilo, abraçadeira para mangueira e serrote de ponta	2552851	B	367,-		
Bomba manual de membrana	Ligação em ambos os lados, rosca fêmea Rp 1½	2060166	A	364,-		

Grupo de produto : PG14

Acessórios eléctricos						
Sinalizador de alarme para a detecção de entrada de água em divisões e em edifícios. A mensagem de alarme ocorre acusticamente, opticamente ou por rádio. Adicionalmente, podem ser comandados diretamente outros consumidores.						
Modelo	Descrição	Ref.		EUR		
DrainAlarm	Quadro de proteção e comando com alarme independente da rede com sinalizador de alarme óptico e acústico, bem como uma ligação para um interruptor de bóia.	2545133	A	346,-		
DrainAlarm FIRST	Quadro de proteção e comando com alarme com sinalizador de alarme ótico e acústico, bem como uma ligação para um interruptor de bóia.	2550526	A	309,-		
Flash 24 VDC	Flash Xenon para montagem mural de exterior e interior. Cor da luz: Vermelho, frequência de flash: 0,75 Hz	2551612	B	578,-		
Flash 1~230 VAC	Flash Xenon para montagem mural de exterior e interior. Cor da luz: Vermelho, frequência de flash: 0,75 Hz	2551613	B	476,-		
Buzina de sinalização 12-24 VDC	Buzina de aviso com sirene para montagem mural de exterior e interior. Sinal de alarme através de produção de ruído eletromagnético com membrana em aço (92 dBA).	2017208	A	115,-		
Buzina de sinalização 1~230 V	Buzina de aviso com sirene para montagem mural de exterior e interior. Sinal de alarme através de produção de ruído eletromagnético com membrana em aço (88 dBA).	501459398	A	82,-		

Poderá encontrar outros acessórios no fim em Acessórios eléctricos!

Atenção: Os quadros de proteção e comando não têm proteção antideflagrante e só podem ser instalados fora de áreas com risco de explosão. Se as bombas tiverem de ser utilizadas em áreas com risco de explosão, é necessário tomar medidas no local.

☞ = S - em stock ; A - aprox 2 semanas ; B - aprox 3 semanas ; C - aprox 4 semanas ; D - sob consulta
Reservado ao direito de introduzir modificações, para mais informação técnica consulte os nossos catálogos.

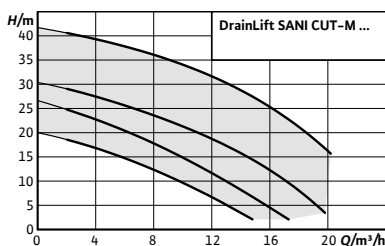

Designação

Exemplo:	Wilo-DrainLift SANI CUT-M.20M/1
DrainLift	Série
SANI CUT	Sistema de elevação para águas residuais com triturador
M	Tamanho
20	Altura de impulsão em metros
M523	Alimentação (M523 – Monofásica 1~230 V; T540 – Trifásica 3~400 V)
1	1 = Modo de funcionamento: S3, quadro de controlo: MS-L
EF	Com tomada elétrica CEE7/7 CEE- tomada trifásica 3F+N+PE

Acessórios

Serviços de comissionamento e manutenção	27
Acessórios elétricos	637

Página

Wilo-DrainLift SANI CUT-M



Tipo

Estação elevatória de bomba simples pronta a instalar para conexão e totalmente submersível com sistema hidráulico triturador para bombagem de água residual com resíduos fecais.

Aplicação

Bombagem de água residual com resíduos fecais:

- Nos casos em que a água residual não pode ser descarregada diretamente para a canalização através de uma inclinação descendente natural
- Para drenagem à prova de refluxo nos casos em que o ponto de descarga está abaixo do nível de refluxo

Incluído

- Estação elevatória com bomba submersível com triturador, quadro de proteção e comando e cabo de ligação com ficha
- Ligação do tubo DN 32 (diâmetro exterior de 40 mm)
- Bocal duplo HT DN 40 (50 mm) para ligação de ventilação
- Bocal duplo HT DN 40 (50 mm) para ligação de descarga
- Kit de entrada com cortador circular 124 mm (5 pol.) e vedante DN 100 (110 mm)
- Kit de fixação ao solo
- Manta de isolamento acústico
- Bateria recarregável 9 V
- Manual de instalação e funcionamento

Características especiais/vantagens do produto

- Instalação e transporte mais fácil devido ao módulo leve e compacto, que poupa espaço
- Segurança no funcionamento devido ao grande volume de comutação, bomba com triturador radial com efeito de corte duplo, proteção térmica do motor e alarme independente da rede
- Combinação de sistema hidráulico/triturador otimizada para uma ampla cobertura da altura manométrica com requisitos de desempenho mais baixos para instalações elétricas domésticas
- Baixos custos globais de instalação através da utilização de tubos mais pequenos
- O design anticorrosivo com plásticos técnicos e aço inoxidável para uma alta fiabilidade
- Ligações livremente selecionáveis para máxima flexibilidade de montagem
- Tampa transparente do tanque e abertura de limpeza para fácil manutenção

Grupo de preços : PG7

DrainLift SANI CUT-M						
Tipo	Modo de funcionamento (emerso)	Ficha	Ligação de rede	Ref.		EUR
DrainLift SANI CUT-M.20/M523/1-EF	S3-10%	CEE7/7 (Contacto de segurança)	1~230 V, 50 Hz	6095520	D	4.910,-
DrainLift SANI CUT-M.20/T540/1-CEE	S3-10%	CEE 16A, 3F+N+PE, 6h	3~400 V, 50 Hz	6095521	D	4.910,-
DrainLift SANI CUT-M.27/M523/1-EF	S3-10%	CEE7/7 (Contacto de segurança)	1~230 V, 50 Hz	6095522	D	5.655,-
DrainLift SANI CUT-M.27/T540/1-CEE	S3-10%	CEE 16A, 3F+N+PE, 6h	3~400 V, 50 Hz	6095523	D	5.655,-
DrainLift SANI CUT-M.30/M523/1-EF	S3-10%	CEE7/7 (Contacto de segurança)	1~230 V, 50 Hz	6095524	D	6.664,-
DrainLift SANI CUT-M.30/T540/1-CEE	S3-10%	CEE 16A, 3F+N+PE, 6h	3~400 V, 50 Hz	6095525	D	6.664,-
DrainLift SANI CUT-M.42/T540/1-CEE	S3-10%	CEE 16A, 3F+N+PE, 6h	3~400 V, 50 Hz	6095526	D	7.262,-

Grupo de preços : PG14

Acessórios mecânicos						
Tipo	Descrição	Ref.		EUR		
Válvula de 3 vias Rp 1½	em latão, cromado, 3x ligações com rosca fêmea	2511607	A	681,-		
Válvula de cunha set Rp 1¼	em bronze, com rosca fêmea e casquilho duplo com rosca exterior R 1¼	2528652	A	183,-		
Válvula de cunha G1½, CW617N KIT	Em bronze, com rosca fêmea. Inclui casquilho duplo com rosca macho R 1½ para R 1¼	6096494	C	227,-		
Válvula de cunha em PVC DN 100	com extremidades do tubo fixas DN 100	2529808	A	850,-		
Válvula de cunha em PVC DN 150	com extremidades do tubo fixas DN 150	2529809	A	1.281,-		
Válvula de cunha em PVC DN 200	com extremidades do tubo fixas DN 200	2552848	C	1.700,-		
Vedante de entrada DN 32	Vedante em NBR para vedação de tubos de entrada com 40mm de diâmetro	6096498	C	46,-		
Vedante de entrada DN 40	Vedante em NBR para a ligação de entrada	6096499	C	52,-		
Vedante de entrada DN 100	Vedante em NBR para a ligação de entrada	2522672	A	121,-		
Vedante de entrada DN 150	Vedante em NBR para a ligação de entrada	2552849	C	118,-		
Vedante de entrada DN 200	Vedante em NBR para a ligação de entrada	2552850	B	122,-		
Kit de vedante de entrada DN 32	Empanque mecânico em polibutadieno-acrilonitrilo, abraçadeira para mangueira e serrote de ponta	6096492	C	62,-		
Kit de vedante de entrada DN 40	Empanque mecânico em polibutadieno-acrilonitrilo, abraçadeira para mangueira e serrote de ponta	6096493	C	72,-		
Kit de vedante da entrada DN 100	Empanque mecânico em polibutadieno-acrilonitrilo, abraçadeira para mangueira e serrote de ponta	2521841	A	136,-		
Kit de vedante de entrada DN 150	Empanque mecânico em polibutadieno-acrilonitrilo, abraçadeira para mangueira e serrote de ponta	2515145	A	278,-		
Kit de vedante de entrada DN 200	Empanque mecânico em polibutadieno-acrilonitrilo, abraçadeira para mangueira e serrote de ponta	2552851	B	367,-		
Bomba manual de membrana	Ligação em ambos os lados, rosca fêmea Rp 1½	2060166	A	364,-		

Grupo de preços : PG14

Acessórios eléctricos						
Sinalizador de alarme para a detecção de entrada de água em divisões e em edifícios. A mensagem de alarme ocorre acusticamente, opticamente ou por rádio. Adicionalmente, podem ser comandados diretamente outros consumidores.						
Modelo	Descrição	Ref.		EUR		
DrainAlarm	Quadro de proteção e comando com alarme independente da rede com sinalizador de alarme óptico e acústico, bem como uma ligação para um interruptor de bóia.	2545133	A	346,-		
DrainAlarm FIRST	Quadro de proteção e comando com alarme com sinalizador de alarme óptico e acústico, bem como uma ligação para um interruptor de bóia.	2550526	A	309,-		
Flash 24 VDC	Flash Xenon para montagem mural de exterior e interior. Cor da luz: Vermelho, frequência de flash: 0,75 Hz	2551612	B	578,-		
Flash 1~230 VAC	Flash Xenon para montagem mural de exterior e interior. Cor da luz: Vermelho, frequência de flash: 0,75 Hz	2551613	B	476,-		
Buzina de sinalização 12-24 VDC	Buzina de aviso com sirene para montagem mural de exterior e interior. Sinal de alarme através de produção de ruído eletromagnético com membrana em aço (92 dBA).	2017208	A	115,-		
Buzina de sinalização 1~230 V	Buzina de aviso com sirene para montagem mural de exterior e interior. Sinal de alarme através de produção de ruído eletromagnético com membrana em aço (88 dBA).	501459398	A	82,-		

Poderá encontrar outros acessórios no fim em Acessórios eléctricos!

Atenção: Os quadros de proteção e comando não têm proteção antideflagrante e só podem ser instalados fora de áreas com risco de explosão. Se as bombas tiverem de ser utilizadas em áreas com risco de explosão, é necessário tomar medidas no local.

= S - em stock ; A - aprox 2 semanas ; B - aprox 3 semanas ; C - aprox 4 semanas ; D - sob consulta
Reservado ao direito de introduzir modificações, para mais informação técnica consulte os nossos catálogos.

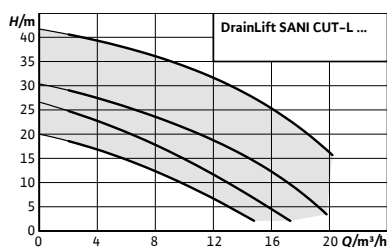

Acessórios

Serviços de comissionamento e manutenção
Acessórios elétricos

Página

27
637

Designação

Exemplo: **Wilo-DrainLift SANI CUT-L.20/M523/1-EF**
DrainLift Série
SANI CUT Sistema de elevação para águas residuais com triturador
L Tamanho
20 Altura de impulsão em metros
M523 Alimentação (M523 – Monofásica 1~230 V; T540 – Trifásica 3~400 V)
1 1 = Modo de funcionamento: S3, quadro de controlo: MS-L
EF Com tomada elétrica CEE7/7
 CEE- tomada trifásica 3F+N+PE

Wilo-DrainLift SANI CUT-L



Tipo

Estação elevatória de bomba dupla compacta, em estado pronto para conexão e totalmente submersível com sistema hidráulico triturador para bombagem de água residual com resíduos fecais.

Aplicação

Bombagem de água residual com resíduos fecais:

- Nos casos em que a água residual não pode ser descarregada diretamente para a canalização através de uma inclinação descendente natural
- Para drenagem à prova de refluxo nos casos em que o ponto de descarga está abaixo do nível de refluxo

Incluído

- Estação elevatória com bomba submersível com triturador, quadro de proteção e comando e cabo de ligação com ficha
- Ligação do tubo DN 32 (diâmetro exterior de 40 mm)
- Bocal duplo HT DN 40 (50 mm) para ligação de ventilação
- Bocal duplo HT DN 40 (50 mm) para ligação de descarga
- Kit de entrada com cortador circular 124 mm (5 pol.) e vedante DN 100 (110 mm)
- Kit de fixação ao solo
- Manta de isolamento acústico
- Bateria recarregável 9 V
- Manual de instalação e funcionamento

Características especiais/vantagens do produto

- Instalação e transporte mais fácil devido ao módulo leve e compacto, que poupa espaço
- Segurança no funcionamento devido ao grande volume de comutação, bomba com triturador radial com efeito de corte duplo, proteção térmica do motor e alarme independente da rede
- Combinação de sistema hidráulico/triturador otimizada para uma ampla cobertura da altura manométrica com requisitos de desempenho mais baixos para instalações elétricas domésticas
- Baixos custos globais de instalação através da utilização de tubos mais pequenos
- O design anticorrosivo com plásticos técnicos e aço inoxidável para uma alta fiabilidade
- Ligações livremente selecionáveis para máxima flexibilidade de montagem
- Tampa transparente do tanque e abertura de limpeza para fácil manutenção

Grupo de produto : PG7

Informações de encomenda						
Tipo	Modo de funcionamento (emerso)	Ficha	Ligação de rede	Ref.		EUR
DrainLift SANI CUT-L.20/M523/1-EF	S3-10%	CEE7/7 (Contacto de segurança)	1~230 V, 50 Hz	6095527	D	8.807,-
DrainLift SANI CUT-L.20/T540/1-CEE	S3-10%	CEE 16A, 3F+N+PE, 6h	3~400 V, 50 Hz	6095528	D	8.807,-
DrainLift SANI CUT-L.27/M523/1-EF	S3-10%	CEE7/7 (Contacto de segurança)	1~230 V, 50 Hz	6095529	D	10.047,-
DrainLift SANI CUT-L.27/T540/1-CEE	S3-10%	CEE 16A, 3F+N+PE, 6h	3~400 V, 50 Hz	6095530	D	10.047,-
DrainLift SANI CUT-L.30/M523/1-CEE	S3-10%	CEE 32A, 1F+N+PE, 6h	1~230 V, 50 Hz	6095531	D	11.283,-
DrainLift SANI CUT-L.30/T540/1-CEE	S3-10%	CEE 16A, 3F+N+PE, 6h	3~400 V, 50 Hz	6095532	D	11.283,-
DrainLift SANI CUT-L.42/T540/1-CEE	S3-10%	CEE 16A, 3F+N+PE, 6h	3~400 V, 50 Hz	6095533	D	12.622,-

Grupo de produto : PG14

Acessórios mecânicos					
Tipo	Descrição	Ref.		EUR	
Válvula de 3 vias Rp 1½	em latão, cromado, 3x ligações com rosca fêmea	2511607	A	681,-	
Válvula de cunha set Rp 1¼	em bronze, com rosca fêmea e casquilho duplo com rosca exterior R 1¼	2528652	A	183,-	
Válvula de cunha G1½, CW617N KIT	Em bronze, com rosca fêmea. Inclui casquilho duplo com rosca macho R 1½ para R 1¼	6096494	C	227,-	
Válvula de cunha em PVC DN 100	com extremidades do tubo fixas DN 100	2529808	A	850,-	
Válvula de cunha em PVC DN 150	com extremidades do tubo fixas DN 150	2529809	A	1.281,-	
Válvula de cunha em PVC DN 200	com extremidades do tubo fixas DN 200	2552848	C	1.700,-	
Vedante de entrada DN 32	Vedante em NBR para vedação de tubos de entrada com 40mm de diâmetro	6096498	C	46,-	
Vedante de entrada DN 40	Vedante em NBR para a ligação de entrada	6096499	C	52,-	
Vedante de entrada DN 100	Vedante em NBR para a ligação de entrada	2522672	A	121,-	
Vedante de entrada DN 150	Vedante em NBR para a ligação de entrada	2552849	C	118,-	
Vedante de entrada DN 200	Vedante em NBR para a ligação de entrada	2552850	B	122,-	
Kit de vedante de entrada DN 32	Empanque mecânico em polibutadieno-acrilonitrilo, abraçadeira para mangueira e serrote de ponta	6096492	C	62,-	
Kit de vedante de entrada DN 40	Empanque mecânico em polibutadieno-acrilonitrilo, abraçadeira para mangueira e serrote de ponta	6096493	C	72,-	
Kit de vedante da entrada DN 100	Empanque mecânico em polibutadieno-acrilonitrilo, abraçadeira para mangueira e serrote de ponta	2521841	A	136,-	
Kit de vedante de entrada DN 150	Empanque mecânico em polibutadieno-acrilonitrilo, abraçadeira para mangueira e serrote de ponta	2515145	A	278,-	
Kit de vedante de entrada DN 200	Empanque mecânico em polibutadieno-acrilonitrilo, abraçadeira para mangueira e serrote de ponta	2552851	B	367,-	
Bomba manual de membrana	Ligação em ambos os lados, rosca fêmea Rp 1½	2060166	A	364,-	

Grupo de produto : PG14

Acessórios eléctricos					
Sinalizador de alarme para a detecção de entrada de água em divisões e em edifícios. A mensagem de alarme ocorre acusticamente, opticamente ou por rádio. Adicionalmente, podem ser comandados diretamente outros consumidores.					
Modelo	Descrição	Ref.		EUR	
DrainAlarm	Quadro de proteção e comando com alarme independente da rede com sinalizador de alarme óptico e acústico, bem como uma ligação para um interruptor de bóia.	2545133	A	346,-	
DrainAlarm FIRST	Quadro de proteção e comando com alarme com sinalizador de alarme óptico e acústico, bem como uma ligação para um interruptor de bóia.	2550526	A	309,-	
Flash 24 VDC	Flash Xenon para montagem mural de exterior e interior. Cor da luz: Vermelho, frequência de flash: 0,75 Hz	2551612	B	578,-	
Flash 1~230 VAC	Flash Xenon para montagem mural de exterior e interior. Cor da luz: Vermelho, frequência de flash: 0,75 Hz	2551613	B	476,-	
Buzina de sinalização 12-24 VDC	Buzina de aviso com sirene para montagem mural de exterior e interior. Sinal de alarme através de produção de ruído eletromagnético com membrana em aço (92 dBA).	2017208	A	115,-	
Buzina de sinalização 1~230 V	Buzina de aviso com sirene para montagem mural de exterior e interior. Sinal de alarme através de produção de ruído eletromagnético com membrana em aço (88 dBA).	501459398	A	82,-	

Poderá encontrar outros acessórios no fim em Acessórios eléctricos!

Atenção: Os quadros de proteção e comando não têm proteção antideflagrante e só podem ser instalados fora de áreas com risco de explosão. Se as bombas tiverem de ser utilizadas em áreas com risco de explosão, é necessário tomar medidas no local.

 = S - em stock ; A - aprox 2 semanas ; B - aprox 3 semanas ; C - aprox 4 semanas ; D - sob consulta
Reservado ao direito de introduzir modificações, para mais informação técnica consulte os nossos catálogos.

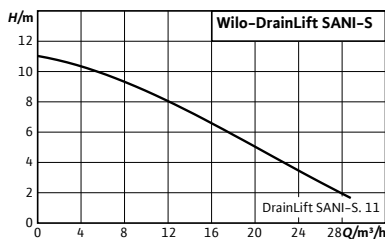

Designação

Exemplo:	Wilo-DrainLift SANI-S.11/M523/3C-EF
DrainLift	Série
SANI	Sistema de elevação de águas residuais
S	Tamanho
11	Altura de impulsão máx. em metros
M523	Alimentação (M523 = Monofásica 1x230V, T540 = Trifásica 3x400V)
3	1 = Modo de funcionamento: S3, quadro de controlo: MS-L 3 = Modo de funcionamento: S3, quadro de controlo: EC-L
C	Versão para fluídos agressivos (p. ex. água de piscina)
EF	EF = tomada Schuko, CEE = tomada industrial

Acessórios

Serviços de comissionamento e manutenção	27
Acessórios elétricos	637

Página

Wilo-DrainLift SANI-S



Tipo

Estação elevatória de águas residuais com sistema de bomba simples compacto

Aplicação

Elevação de águas sujas com resíduos fecais (segundo a UNE EN 12050-2) que não podem ser vertidas para o sistema de esgoto, aproveitando a inclinação natural e para drenagem de esgotos, sem risco de refluxo, situados abaixo do nível de inundação (segundo a UNE EN 12056-1).

Incluído

Estação elevatória de águas residuais pronta a ligar com quadro de controlo integrado e tomada:

- Quadro com alarme de alimentação auxiliar e tomada
- Casquilho de flange DN 80/100
- 1 bocal de tubo DN 100 para ligação de pressão
- 1 tubo 50 mm para ligação de ventilação
- 1 casquilho DN 50 para ligação de drenagem
- 1 kit de entrada com serra circular 124 mm e vedante DN 100
- Material de fixação
- Tapete de proteção isolante
- Bateria de 9 V
- Instruções de instalação e de utilização

Opções

- Versão para fluídos agressivos com ligação Modbus

Características especiais/vantagens do produto

- Instalação e transporte muito fáceis devido ao design compacto e ao peso muito reduzido
- Fiável graças ao grande volume de comutação, à proteção térmica do motor e ao alarme com alimentação auxiliar
- Design livre de corrosão com plásticos técnicos e aço inoxidável para uma elevada fiabilidade
- Flexível devido às entradas livremente seleccionáveis
- Manutenção e limpeza fáceis graças à tampa transparente do depósito e à abertura de limpeza na válvula anti-retorno
- Ligação Wilo-SmartHome opcional para notificação imediata diretamente no telemóvel

Grupo de produto: PG7

Wilo-DrainLift SANI-S

Modelo	Modo de funcionamento	Tomada de alimentação	Alimentação elétrica	Ref.		EUR
DrainLift SANI-S.11/M523/1-EF	S2-15 min / S3-10%	Schuko	1~230 V, 50 Hz	6098869	C	3.348,-
DrainLift SANI-S.11/M523/3C-EF	S2-15 min / S3-10%	Schuko	1~230 V, 50 Hz	6098870	C	4.993,-
DrainLift SANI-S.11/T540/1-CEE	S2-15 min / S3-10%	CEE 16A, 3F+N+PE, 6h	3~400 V, 50 Hz	6098871	C	3.348,-
DrainLift SANI-S.11/T540/3C-CEE	S2-15 min / S3-10%	CEE 16A, 3F+N+PE, 6h	3~400 V, 50 Hz	6098872	C	4.993,-

Acessórios mecânicos

Tipo	Descrição	Ref.	Grupo de produto		EUR
Válvula de corte DN 80	Fabricada em EN-GJL-250. Inclui 1 Kit de acessórios de montagem	2017162	S	PG14	286,-
Bocal de flange DN 80	Fabricada em PUR, com mangueira, abraçadeiras e acessórios de montagem	2511595	A	PG14	371,-
Válvula de corte DN 100	Fabricada em EN-GJL-250. Inclui 1 Kit de acessórios de montagem	2017163	S	PG14	362,-
Válvula de corte DN 150	Fabricada em EN-GJL-250. Inclui 1 Kit de acessórios de montagem	2017164	S	PG14	640,-
Válvula de corte DN 100 PVC	Fabricada em PVC, com extremidades sem flanges	2529808	A	PG14	850,-
Válvula de corte DN 150 PVC	Fabricada em PVC, com extremidades sem flanges	2529809	A	PG14	1.281,-
Bocal de flange DN 100	Fabricada em PUR, com mangueira, abraçadeiras e acessórios de montagem	2511597	A	PG14	336,-
Bocal de flange DN 150	Fabricada em PUR, com mangueira, abraçadeiras e acessórios de montagem	2511598	A	PG14	451,-
Bomba manual de diafragma	Ligação nos dois lados, rosca interior Rp 1½	2060166	A	PG14	364,-
Válvula de três vias Rp 1½	Fabricada em latão cromado, 3 ligações com rosca interior	2511607	A	PG14	681,-
Junta de entrada DN 100	Junta em NBR, para outra entrada DN100	2522672	A	PG14	121,-
Junta de entrada DN 150	Junta em NBR, para outra entrada DN150	2552849	C	PG14	118,-
Acessório de montagem DN 80/100, PN 10	Para uma união com flanges, com parafusos, porcas e junta plana	6077521	A	PG14	137,-
Acessório de montagem DN 150, PN 10	Para uma união com flanges, com parafusos, porcas e junta plana	6077523	A	PG14	99,-
Kit de juntas de entrada DN 100	Junta em NBR, abraçadeira e serra de ponta	2521841	A	PG14	136,-
Kit de juntas de entrada DN 150	Junta em NBR, abraçadeira e serra de ponta	2515145	A	PG14	278,-



Modificação da gama

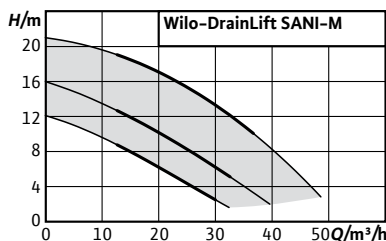

Acessórios

Serviços de comissionamento e manutenção
Acessórios elétricos

Página

27
637

Designação

Exemplo: **Wilo-DrainLift SANI-M.16/M523/4C-EF**
DrainLift Série
SANI Sistema de elevação de águas residuais
M Tamanho
16 Altura de impulsão máx. em metros
M523 Alimentação
 (M523 = Monofásica 1x230V, T540 = Trifásica 3x400V)
4 1 = modo de funcionamento: S3, quadro de controlo: MS-L
 3 = modo de funcionamento: S3, quadro de controlo: EC-L
 4 = Modo de funcionamento: S1; quadro de controlo: EC-L
C Versão para fluídos agressivos (p. ex. água de piscina)
EF EF = tomada Schuko, CEE = tomada industrial



Wilo-DrainLift SANI-M

Tipo

Estação elevatória de águas residuais com sistema de bomba simples.

Aplicação

Elevação de águas sujas com resíduos fecais (segundo a UNE EN 12050-2) que não podem ser vertidas para o sistema de esgoto, aproveitando a inclinação natural e para drenagem de esgotos, sem risco de refluxo, situados abaixo do nível de inundação (segundo a UNE EN 12056-1)

Incluído

Estação elevatória de águas residuais pronta a ligar, inclui:

- Quadro com alarme de alimentação auxiliar e tomada
- 1 kit de entrada com serra circular 124 mm e junta DN 100
- 1x casquilho DN 50 para ligação de drenagem
- 1x casquilho DN 70 para ligação de ventilação DN 70
- 1x casquilho de flange DN 80/100 com anel de vedação plano, 1x casquilho DN 100 para ligação de alimentação
- Tapete isolante de proteção
- Bateria de 9 V
- Material de fixação
- Instruções de instalação e de utilização

Características especiais/vantagens do produto

- Fácil instalação e transporte devido ao design compacto e ao peso reduzido
- Fiável devido ao grande volume de comutação, proteção térmica do motor e alarme com fonte de alimentação auxiliar
- Design livre de corrosão com plásticos técnicos e aço inoxidável para uma elevada fiabilidade
- Ligações livremente seleccionáveis para máxima flexibilidade de instalação
- Manutenção e limpeza fáceis graças à tampa transparente do depósito e à abertura de limpeza na válvula anti-retorno
- Ligação Wilo-SmartHome opcional para notificação imediata diretamente no telemóvel

Grupo de produto: PG7

Wilo-DrainLift SANI-M						
Modelo	Modo de funcionamento	Tomada de alimentação	Alimentação elétrica	Ref.		EUR
DrainLift SANI-M.11/M523/4-EF	S1	Schuko	1~230 V, 50 Hz	6098853	C	5.818,-
DrainLift SANI-M.11/T540/4-CEE	S1	CEE 16A, 3F+N+PE, 6h	3~400 V, 50 Hz	6098854	C	5.818,-
DrainLift SANI-M.12/M523/1-EF	S2-15 min / S3-10%	Schuko	1~230 V, 50 Hz	6098855	C	4.272,-
DrainLift SANI-M.12/M523/4C-EF	S1	Schuko	1~230 V, 50 Hz	6098856	C	6.405,-

Grupo de produto: PG7

Wilo-DrainLift SANI-M						
Modelo	Modo de funcionamento	Tomada de alimentação	Alimentação elétrica	Ref.		EUR
DrainLift SANI-M.12/T540/1-CEE	S2-15 min / S3-10%	CEE 16A, 3F+N+PE, 6h	3~400 V, 50 Hz	6098857	C	4.272,-
DrainLift SANI-M.12/T540/4C-CEE	S1	CEE 16A, 3F+N+PE, 6h	3~400 V, 50 Hz	6098858	C	6.405,-
DrainLift SANI-M.16/M523/1-EF	S2-15 min / S3-10%	Schuko	1~230 V, 50 Hz	6098859	C	4.714,-
DrainLift SANI-M.16/M523/4C-EF	S1	Schuko	1~230 V, 50 Hz	6098860	C	7.058,-
DrainLift SANI-M.16/T540/1-CEE	S2-15 min / S3-10%	CEE 16A, 3F+N+PE, 6h	3~400 V, 50 Hz	6098861	C	4.714,-
DrainLift SANI-M.16/T540/4C-CEE	S1	CEE 16A, 3F+N+PE, 6h	3~400 V, 50 Hz	6098862	C	7.053,-
DrainLift SANI-M.17/T540/4-CEE	S1	CEE 16A, 3F+N+PE, 6h	3~400 V, 50 Hz	6098863	C	6.534,-
DrainLift SANI-M.19/T540/4-CEE	S1	CEE 16A, 3F+N+PE, 6h	3~400 V, 50 Hz	6098864	C	7.245,-
DrainLift SANI-M.21/T540/1-CEE	S2-15 min / S3-10%	CEE 16A, 3F+N+PE, 6h	3~400 V, 50 Hz	6098865	C	5.139,-
DrainLift SANI-M.21/T540/4C-CEE	S1	CEE 16A, 3F+N+PE, 6h	3~400 V, 50 Hz	6098866	C	7.702,-
DrainLift SANI-M.23/T540/4-CEE	S1	CEE 16A, 3F+N+PE, 6h	3~400 V, 50 Hz	6098867	C	7.965,-

Grupo de produto: PG14

Acessórios mecânicos						
Tipo	Descrição	Ref.		EUR		
Válvula de corte DN 80	Fabricada em EN-GJL-250. Inclui 1 Kit de acessórios de montagem	2017162	S	286,-		
Bocal de flange DN 80	Fabricada em PUR, com mangueira, abraçadeiras e acessórios de montagem	2511595	A	371,-		
Válvula de corte DN 100	Fabricada em EN-GJL-250. Inclui 1 Kit de acessórios de montagem	2017163	S	362,-		
Válvula de corte DN 100, PVC	Fabricada em PVC, com extremidades de flanges	2529808	A	850,-		
Bocal de flange DN 100	Fabricada em PUR, com mangueira, abraçadeiras e acessórios de montagem	2511597	A	336,-		
Válvula de corte DN 150	Fabricada em EN-GJL-250. Inclui 1 Kit de acessórios de montagem	2017164	S	640,-		
Válvula de corte DN 150, PVC	Fabricada em PVC, com extremidades de flanges	2529809	A	1.281,-		
Bocal de flange DN 150	Fabricada em PUR, com mangueira, abraçadeiras e acessórios de montagem	2511598	A	451,-		
Junta de entrada DN 100	Junta em NBR, para outra entrada DN100	2522672	A	121,-		
Junta de entrada DN 150	Junta em NBR, para outra entrada DN 150	2552849	C	118,-		
Kit de juntas de entrada DN 100	Junta em NBR, abraçadeira e serra de ponta	2521841	A	136,-		
Kit de juntas de entrada DN 150	Junta em NBR, abraçadeira e serra de ponta	2515145	A	278,-		
Bomba manual de diafragma	Ligação nos dois lados, rosca interior Rp 1½	2060166	A	364,-		
Válvula de três vias Rp 1½	Fabricada em latão cromado, 3 ligações com rosca interior	2511607	A	681,-		
Acessório de montagem DN 80/100, PN 10	Para uma união com flanges, com parafusos, porcas e junta plana	6077521	A	137,-		
Acessório de montagem DN 150, PN 10		6077523	A	99,-		

Curvas

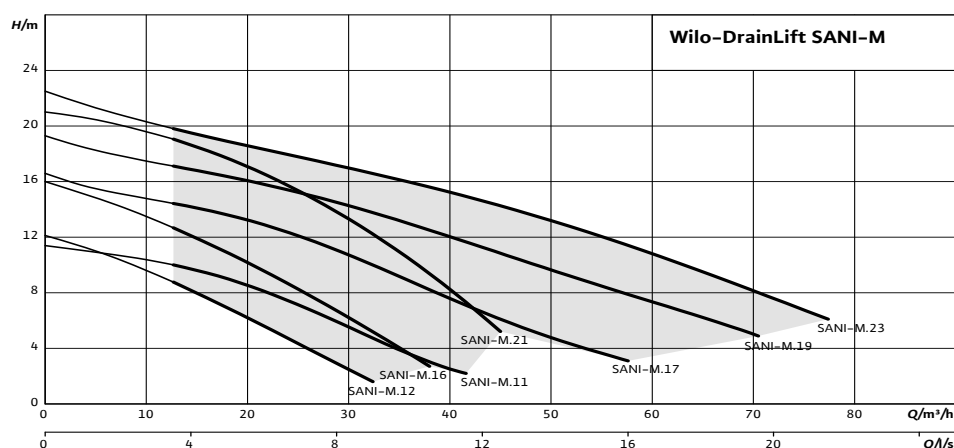

S - em stock ; A - aprox 2 semanas ; B - aprox 3 semanas ; C - aprox 4 semanas ; D - sob consulta
Reservado ao direito de introduzir modificações, para mais informação técnica consulte os nossos catálogos.

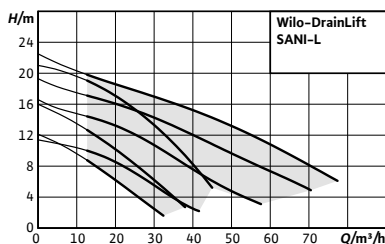

Designação

Exemplo: **Wilo-DrainLift SANI-L.16/M523/4C-CEE**

DrainLift Série

SANI Sistema de elevação de águas residuais

L Tamanho

16 Altura de impulsão máx. em metros

M523 Alimentação

(M523 = Monofásica 1x230V, T540 = Trifásica 3x400V)

4 1 = modo de funcionamento: S3, quadro de controlo: MS-L

3 = modo de funcionamento: S3, quadro de controlo: EC-L

4 = Modo de funcionamento: S1; quadro de controlo: EC-L

C Versão para fluídos agressivos (p. ex. água de piscina)

CEE EF = tomada Schuko, CEE = tomada industrial



Acessórios

Serviços de comissionamento e manutenção
Acessórios elétricos

Página

27
637

Wilo-DrainLift SANI-L

Tipo

Estação elevatória de águas residuais com sistema de bomba simples ou dupla.

Aplicação

Elevação de águas residuais com resíduos fecais (segundo a UNE EN 12050-2) que não podem ser vertidas para o sistema de esgoto, aproveitando a inclinação natural e para drenagem de esgotos, sem risco de refluxo, situados abaixo do nível de inundação (segundo a UNE EN 12056-1).

Incluído

Estação elevatória de águas residuais pronta a ligar, inclui:

- Quadro com alarme de alimentação auxiliar e tomada
- Bocal de flange DN 80/100
- 1 casquilho DN 100 para ligação de pressão
- 1 tubo 75 mm para ligação de ventilação
- 1 casquilho DN 50 para ligação de drenagem
- 1 kit de entrada com serra circular 124 mm e vedante DN 100
- Material de fixação
- Tapete de proteção isolante
- Bateria de 9 V recarregável
- Instruções de instalação e de utilização

Características especiais/vantagens do produto

- Instalação e transporte muito fáceis devido ao design compacto e ao peso reduzido
- Fiável devido ao grande volume de comutação, proteção térmica do motor e alarme com fonte de alimentação auxiliar
- Design livre de corrosão com plásticos técnicos e aço inoxidável para uma elevada fiabilidade
- Ligações livremente seleccionáveis para máxima flexibilidade de instalação
- Utilização universal graças a diversas variantes com dois tamanhos de passagem livre (44/65 mm), modo de funcionamento para operação contínua ou intermitente, bem como versão para meios agressivos
- Manutenção e limpeza fáceis devido à tampa transparente do depósito e à abertura de limpeza na válvula anti-retorno

Opções

- Versão para fluídos agressivos com ligação ModBus
- Versão para funcionamento S1 (funcionamento contínuo) e com ligação ModBus

Grupo de produto: PG7

Wilo-DrainLift SANI-L						
Modelo	Modo de funcionamento	Tomada de alimentação	Alimentação elétrica	Ref.		EUR
DrainLift SANI-L.11/M523/4-CEE	S1	CEE 32A, 2F+PE, 6h	1~230 V, 50 Hz	6098838	C	10.298,-
DrainLift SANI-L.11/T540/4-CEE	S1	CEE 32A, 3F+N+PE, 6h	3~400 V, 50 Hz	6098839	C	10.298,-
DrainLift SANI-L.12/M523/1-EF	S2-15 min / S3-10%	Schuko	1~230 V, 50 Hz	6098840	C	8.255,-
DrainLift SANI-L.12/M523/4C-EF	S1	Schuko	1~230 V, 50 Hz	6098841	C	12.384,-

= S - em stock ; A - aprox 2 semanas ; B - aprox 3 semanas ; C - aprox 4 semanas ; D - sob consulta
Reservado ao direito de introduzir modificações, para mais informação técnica consulte os nossos catálogos.

Grupo de produto: PG7

Wilo-DrainLift SANI-L						
Modelo	Modo de funcionamento	Tomada de alimentação	Alimentação elétrica	Ref.		EUR
DrainLift SANI-L.12/T540/1-CEE	S2-15 min /S3-10%	CEE 16A, 3F+N+PE, 6h	3~400 V, 50 Hz	6098842	C	8.255,-
DrainLift SANI-L.12/T540/4C-CEE	S1	CEE 32A, 3F+N+PE, 6h	3~400 V, 50 Hz	6098843	C	12.384,-
DrainLift SANI-L.16/M523/1-CEE	S2-15 min /S3-10%	CEE 32A, 2F+PE, 6h	1~230 V, 50 Hz	6098844	C	9.136,-
DrainLift SANI-L.16/M523/4C-CEE	S1	CEE 32A, 2F+PE, 6h	1~230 V, 50 Hz	6098845	C	13.680,-
DrainLift SANI-L.16/T540/1-CEE	S2-15 min /S3-10%	CEE 16A, 3F+N+PE, 6h	3~400 V, 50 Hz	6098846	C	9.136,-
DrainLift SANI-L.16/T540/4C-CEE	S1	CEE 32A, 3F+N+PE, 6h	3~400 V, 50 Hz	6098847	C	13.680,-
DrainLift SANI-L.17/T540/4-CEE	S1	CEE 32A, 3F+N+PE, 6h	3~400 V, 50 Hz	6098848	C	11.289,-
DrainLift SANI-L.19/T540/4-CEE	S1	CEE 32A, 3F+N+PE, 6h	3~400 V, 50 Hz	6098849	C	12.316,-
DrainLift SANI-L.21/T540/1-CEE	S2-15 min /S3-10%	CEE 16A, 3F+N+PE, 6h	3~400 V, 50 Hz	6098850	C	9.995,-
DrainLift SANI-L.21/T540/4C-CEE	S1	CEE 32A, 3F+N+PE, 6h	3~400 V, 50 Hz	6098851	C	14.979,-
DrainLift SANI-L.23/T540/4-CEE	S1	CEE 32A, 3F+N+PE, 6h	3~400 V, 50 Hz	6098852	C	13.324,-

Grupo de produto: PG14

Acessórios mecânicos					
Tipo	Descrição	Ref.		EUR	
Válvula de corte DN 100, PVC	Fabricada em PVC, com extremidades de flanges	2529808	A	850,-	
Válvula de corte DN 150, PVC	Fabricada em PVC, com extremidades de flanges	2529809	A	1.281,-	
Válvula de corte DN 200, PVC	Fabricada em PVC, com extremidades de flanges	2552848	C	1.700,-	
Bomba manual de diafragma	Ligação nos dois lados, rosca interior Rp 1½	2060166	A	364,-	
Válvula de três vias Rp 1½	Fabricada em latão cromado, 3 ligações com rosca interior	2511607	A	681,-	
Kit de juntas de entrada DN 100	Junta em NBR, abraçadeira e serra de ponta	2521841	A	136,-	
Kit de juntas de entrada DN 150	Junta em NBR, abraçadeira e serra de ponta	2515145	A	278,-	
Kit de juntas de entrada DN 200	Junta em NBR, abraçadeira e serra de ponta	2552851	B	367,-	
Kit de válvula de corte G1¼, CC480K	Fabricado em latão vermelho e rosca fêmea. Inclui ligação em ambos os lados e rosca interna de 1¼" R.	2528652	A	183,-	
Kit de válvula de corte G1½, CC480K	Fabricado em latão vermelho e com rosca fêmea. Inclui ligação em ambos os lados e rosca interna de R 1½ a R 1¼.	6096494	C	227,-	
Junta de entrada DN 32	Junta de NBR, para entradas a tubagens de diâmetros de 40 mm	6096498	C	46,-	
Junta de entrada DN 40	Junta de NBR, para entradas a tubagens de diâmetros de 50 mm	6096499	C	52,-	
Junta de entrada DN 100	Junta de NBR, para entradas a tubagens de diâmetros de 110 mm	2522672	A	121,-	
Junta de entrada DN 150	Junta de NBR, para entradas a tubagens de diâmetros de 160 mm	2552849	C	118,-	
Junta de entrada DN 200	Junta de NBR, para entradas a tubagens de diâmetros de 225 mm	2552850	B	122,-	
Kit de juntas de entrada DN 32	Junta em NBR, abraçadeira e serra de ponta	6096492	C	62,-	
Kit de juntas de entrada DN 40	Junta em NBR, abraçadeira e serra de ponta	6096493	C	72,-	
Peça de suporte em Y de 50 mm para SANI-L	De plástico para sistemas Drainlift SANI-L	6096483	C	309,-	
Peça de suporte em Y de 50 mm para SANI-L	De plástico para sistemas Drainlift SANI-L	6096484	C	464,-	

Curvas

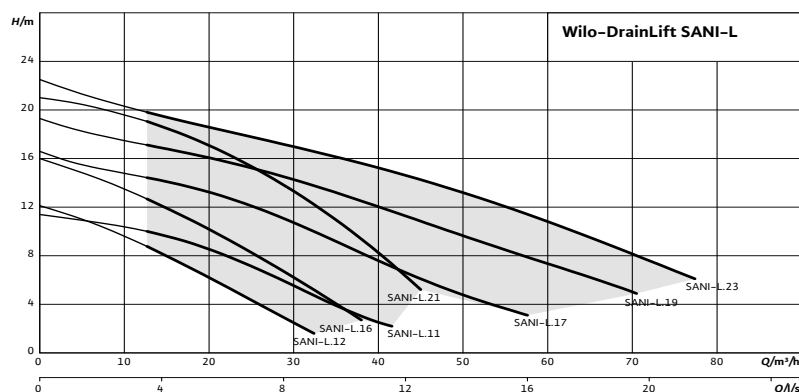

S - em stock ; A - aprox 2 semanas ; B - aprox 3 semanas ; C - aprox 4 semanas ; D - sob consulta
Reservado ao direito de introduzir modificações, para mais informação técnica consulte os nossos catálogos.

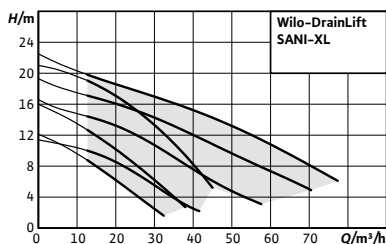

Acessórios

Serviços de comissionamento e manutenção
Acessórios elétricos

Página

27
637

Designação

Exemplo: **Wilo-DrainLift SANI-XL.16/T540/4C-CEE**
DrainLift Série
SANI Sistema de elevação de águas residuais
XL Tamanho
16 Altura de impulsão máx. em metros
T540 Alimentação (M523 = Monofásica 1x230V, T540 = Trifásica 3x400V)
4 1 = modo de funcionamento: S3, quadro de controlo: MS-L
 3 = modo de funcionamento: S3, quadro de controlo: EC-L
 4 = Modo de funcionamento: S1; quadro de controlo: EC-L
C Versão para fluidos agressivos (p. ex. água de piscina)
CEE EF = tomada Schuko, CEE = tomada industrial



Wilo-DrainLift SANI-XL

Tipo

Estação elevatória de águas residuais com sistema de bomba dupla.

Aplicação

Elevação de águas sujas com resíduos fecais (segundo a UNE EN 12050-2) que não podem ser vertidas para o sistema de esgoto, aproveitando a inclinação natural e para drenagem de esgotos, sem risco de refluxo, situados abaixo do nível de inundação (segundo a UNE EN 12056-1).

Incluído

Estação elevatória de águas residuais pronta a ligar, inclui:

- Quadro com alarme de alimentação auxiliar e tomada
- Bocal de flange DN 80/1001x vedação de entrada DN 150
- 1 bocal de tubo DN 100 para ligação de pressão
- 1 tubo DN 65 para ligação de ventilação
- 1 casquilho DN 50 para ligação de drenagem
- Material de fixação
- Kit de entrada com serra circular 124 mm e vedante DN 100
- Material de fixação
- Bateria de 9 V recarregável
- Instruções de instalação e de utilização

Características especiais/vantagens do produto

- Instalação e transporte muito fáceis devido ao design compacto e ao peso reduzido
- Fiável devido ao grande volume de comutação, proteção térmica do motor e alarme com fonte de alimentação auxiliar
- Design livre de corrosão com plásticos técnicos e aço inoxidável para uma elevada fiabilidade
- Ligações livremente seleccionáveis para máxima flexibilidade de instalação
- Utilização universal graças a diversas variantes - com dois tamanhos de passagem livre (44/65 mm), modo de funcionamento para operação contínua ou intermitente, bem como versão para meios agressivos
- Manutenção e limpeza fáceis devido à tampa transparente do depósito e à abertura de limpeza na válvula anti-retorno

Opções

- Versão para fluidos agressivos com ligação Modbus
- Versão para funcionamento S1 (funcionamento contínuo) e com ligação ModBus

Grupo de produto: PG7

Wilo-DrainLift SANI-XL						
Modelo	Modo de funcionamento	Tomada de alimentação	Alimentação elétrica	Ref.		EUR
DrainLift SANI-XL.11/M523/4-CEE	S1	CEE 32A, 2F+PE, 6h	1~230 V, 50 Hz	6098873	C	14.184,-
DrainLift SANI-XL.11/T540/4-CEE	S1	CEE 32A, 3F+N+PE, 6h	3~400 V, 50 Hz	6098880	C	14.182,-
DrainLift SANI-XL.12/M523/1-EF	S2-15 min / S3-10%	Schuko	1~230 V, 50 Hz	6098874	C	12.022,-

Grupo de produto: PG7

Wilo-DrainLift SANI-XL						
Modelo	Modo de funcionamento	Tomada de alimentação	Alimentação elétrica	Ref.		EUR
DrainLift SANI-XL.12/M523/4C-EF	S1	Schuko	1~230 V, 50 Hz	6098882	C	18.031,-
DrainLift SANI-XL.12/T540/1-CEE	S2-15 min / S3-10%	CEE 16A, 3F+N+PE, 6h	3~400 V, 50 Hz	6098887	C	12.022,-
DrainLift SANI-XL.12/T540/4C-CEE	S1	CEE 32A, 3F+N+PE, 6h	1~230 V, 50 Hz	6098875	C	18.031,-
DrainLift SANI-XL.16/M523/1-CEE	S2-15 min / S3-10%	CEE 32A, 2F+PE, 6h	1~230 V, 50 Hz	6098878	C	12.899,-
DrainLift SANI-XL.16/M523/4C-CEE	S1	CEE 32A, 2F+PE, 6h	1~230 V, 50 Hz	6098883	C	19.305,-
DrainLift SANI-XL.16/T540/1-CEE	S2-15 min / S3-10%	CEE 16A, 3F+N+PE, 6h	3~400 V, 50 Hz	6098879	C	12.899,-
DrainLift SANI-XL.16/T540/4C-CEE	S1	CEE 32A, 3F+N+PE, 6h	3~400 V, 50 Hz	6098881	C	19.305,-
DrainLift SANI-XL.17/T540/4-CEE	S1	CEE 32A, 3F+N+PE, 6h	3~400 V, 50 Hz	6098885	C	15.214,-
DrainLift SANI-XL.19/T540/4-CEE	S1	CEE 32A, 3F+N+PE, 6h	3~400 V, 50 Hz	6098877	C	16.230,-
DrainLift SANI-XL.21/T540/1-CEE	S2-15 min / S3-10%	CEE 16A, 3F+N+PE, 6h	3~400 V, 50 Hz	6098886	C	13.751,-
DrainLift SANI-XL.21/T540/4C-CEE	S1	CEE 32A, 3F+N+PE, 6h	3~400 V, 50 Hz	6098876	C	20.626,-
DrainLift SANI-XL.23/T540/4-CEE	S1	CEE 32A, 3F+N+PE, 6h	3~400 V, 50 Hz	6098884	C	17.221,-

Grupo de produto: PG14

Acessórios mecânicos						
Tipo	Descrição	Ref.		EUR		
Válvula de corte DN 80	Fabricada em EN-GJL-250. Inclui 1 Kit de acessórios de montagem	2017162	S	286,-		
Bocal de flange DN 80	Fabricada em PUR, com mangueira, abraçadeiras e acessórios de montagem	2511595	A	371,-		
Válvula de corte DN 100	Fabricada em EN-GJL-250. Inclui 1 Kit de acessórios de montagem	2017163	S	362,-		
Válvula de corte DN 100, PVC	Fabricada em PVC, com extremidades de flanges	2529808	A	850,-		
Bocal de flange DN 100	Fabricada em PUR, com mangueira, abraçadeiras e acessórios de w	2511597	A	336,-		
Válvula de corte DN 150	Fabricada em EN-GJL-250. Inclui 1 Kit de acessórios de montagem	2017164	S	640,-		
Válvula de corte DN 150, PVC	Fabricada em PVC, com extremidades de flanges	2529809	A	1.281,-		
Bocal de flange DN 150	Fabricada em PUR, com mangueira, abraçadeiras e acessórios de montagem	2511598	A	451,-		
Válvula de corte DN 200, PVC	Fabricada em PVC, com extremidades de flanges	2552848	C	1.700,-		
Bomba manual de diafragma	Ligação nos dois lados, rosca interior Rp 1½	2060166	A	364,-		
Válvula de três vias Rp 1½	Fabricada em latão cromado, 3 ligações com rosca interior	2511607	A	681,-		
Kit de juntas de entrada DN 100	Junta em NBR, abraçadeira e serra de ponta	2521841	A	136,-		
Kit de juntas de entrada DN 150	Junta em NBR, abraçadeira e serra de ponta	2515145	A	278,-		
Kit de juntas de entrada DN 200	Junta em NBR, abraçadeira e serra de ponta	2552851	B	367,-		
Acessório de montagem DN 80/100, PN 10	Para uma união com flanges, com parafusos, porcas e junta plana	6077521	A	137,-		
Acessório de montagem DN 150, PN 10		6077523	A	99,-		
Junta de entrada DN 100	Junta de NBR, para entradas a tubagens de diâmetros de 110 mm	2522672	A	121,-		
Junta de entrada DN 150	Junta de NBR, para outra entrada DN 150	2552849	C	118,-		
Junta de entrada DN 200	Junta de NBR, para entradas a tubagens de diâmetros de 225 mm	2552850	B	122,-		

Curvas

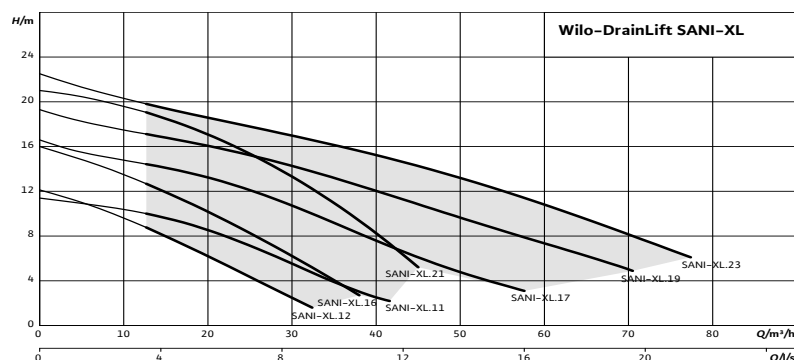

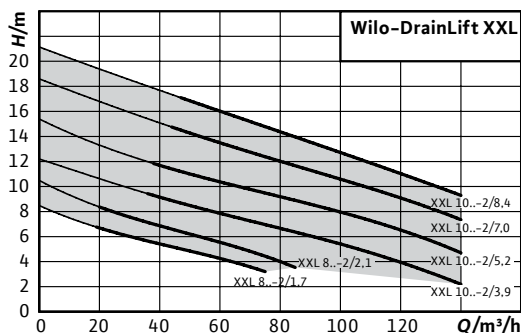

Acessórios
Serviços de co-
missionamento e
manutenção 27
Acessórios elétricos 637

Designação

Exemplo: **Wilo-DrainLift XXL 1040-2/3,9**
DrainLift Série
XXL Tamanho
2 Número de bombas
10 Boca de impulsión DN100
 (8 = boca de impulsión DN80)
40 Volumen total 400 litros (80: 2x400 = 800 litros)
2 Número de bombas
3,9 Potência P2



Wilo-DrainLift XXL

Tipo

Estação elevatória de águas residuais com sistema de bomba dupla com as bombas montadas separadamente em seco

Aplicação

Elevação de águas sujas com resíduos fecais (segundo a UNE EN 12050-2) que não podem ser vertidas para o sistema de esgoto, aproveitando a inclinação natural e para drenagem de esgotos, sem risco de refluxo, situados abaixo do nível de inundação (segundo a UNE EN 12056-1).

Incluído

- Quadro com microprocessador, com funcionamento automático de alternância, contactos livres de tensão e luzes indicadoras de funcionamento e avaria em cada bomba.
- Ligação elástica de mangueira para ventilação DN70
- Ligação elástica de mangueira para ligação a uma bomba manual de diafragma. Kit para a ligação do depósito com a bomba.

Características especiais/vantagens do produto

- Aplicação versátil através da utilização de um ou dois depósitos.
- Esvaziamento total do depósito devido à ligação inferior da aspiração.
- Fiabilidade graças a um amplo espectro de potência e a uma eficaz deteção de nível.
- Apropriado para funcionamento contínuo (S1) devido à utilização de motores auto-refrigerados.

Grupo de produto: PG8

Wilo-DrainLift XXL					
Modelo	Volume bruto	Ligação de compressão	Ref.	3~400 V, 50 Hz	
	v (l)				EUR
XXL 840-2/1,7	400	DN 80	2509000	C	23.350,-
XXL 840-2/2,1	400	DN 80	2509001	C	23.646,-
XXL 880-2/1,7	800	DN 80	2509005	C	24.992,-
XXL 880-2/2,1	800	DN 80	2509006	C	25.257,-
XXL 1040-2/3,9	400	DN 100	2509014	C	24.992,-
XXL 1040-2/5,2	400	DN 100	2509015	C	25.257,-

= S - em stock ; A - aprox 2 semanas ; B - aprox 3 semanas ; C - aprox 4 semanas ; D - sob consulta
Reservado ao direito de introduzir modificações, para mais informação técnica consulte os nossos catálogos.

Grupo de produto: PG8

Wilo-DrainLift XXL					
Modelo	Volume bruto <i>v (l)</i>	Ligação de compressão	Ref. 3~400 V, 50 Hz		
					EUR
XXL 1040-2/7,0	400	DN 100	2509016	B	33.822,-
XXL 1040-2/8,4	400	DN 100	2509017	C	33.868,-
XXL 1080-2/3,9	800	DN 100	2509034	C	35.414,-
XXL 1080-2/5,2	800	DN 100	2509035	C	35.414,-
XXL 1080-2/7,0	800	DN 100	2509036	C	35.414,-
XXL 1080-2/8,4	800	DN 100	2509037	C	35.414,-

Grupo de produto: PG14

Acessórios mecânicos					
Tipo	Descrição	Ref.			
				EUR	
Válvula de corte DN 80	Fabricada em EN-GJL-250. Inclui 1 Kit de acessórios de montagem	2017162	S	286,-	
Bocal de flange DN 80	Fabricada em PUR, com mangueira, abraçadeiras e acessórios de montagem	2511595	A	371,-	
Válvula de retenção DN 80	Fabricada em EN-GJL-250, segundo a norma UNE EN 12050-4. Inclui 1 Kit de acessórios de montagem	2017168	S	577,-	
Peça de união DN 80 para XXL 840	Fabricada em aço galvanizado. Inclui 1 Kit de acessórios de montagem	2511605	C	2.590,-	
Válvula de corte DN 100	Fabricada em EN-GJL-250. Inclui 1 Kit de acessórios de montagem	2017163	S	362,-	
Válvula de corte DN 100, PVC	Fabricada em PVC, com extremidades de tubos fixos DN100.	2529808	A	850,-	
Bocal de flange DN 100	Fabricada em PUR, com mangueira, abraçadeiras e acessórios de montagem	2511597	A	336,-	
Válvula de retenção DN 100	Fabricada em EN-GJL-250, segundo a norma UNE EN 12050-4. Inclui 1 Kit de acessórios de montagem	2017169	S	682,-	
Peça de união DN 100 para XXL 1040	Fabricada em aço galvanizado. Inclui 1 Kit de acessórios de montagem	2511606	A	1.122,-	
Válvula de corte DN 150	Fabricada em EN-GJL-250. Inclui 1 Kit de acessórios de montagem	2017164	S	640,-	
Válvula de corte DN 150, PVC	Fabricada em PVC, com extremidades de tubos fixos DN150.	2529809	A	1.281,-	
Bocal de flange DN 150	Fabricada em PUR, com mangueira, abraçadeiras e acessórios de montagem	2511598	A	451,-	
Bomba manual de diafragma	Ligação nos dois lados, rosca interior Rp 1½	2060166	A	364,-	
Válvula de três vias Rp 1½	Fabricada em latão cromado, 3 ligações com rosca interior	2511607	A	681,-	
Acessórios de montagem DN 80		2012067	A	38,-	
Acessórios de montagem DN 100		2017176	A	46,-	
Acessório de montagem DN 80/100, PN 10	Para uma união com flanges, com parafusos, porcas e junta plana	6077521	A	137,-	
Acessório de montagem DN 150, PN 10		6077523	A	99,-	
Válvula de corte DN 200, PVC	Fabricada em PVC, com extremidades de flanges	2552848	C	1.700,-	
Kit de juntas de entrada DN 200	Junta de NBR, abraçadeira de mangueira e serra de extremidade	2552851	B	367,-	
Junta de entrada DN 150	Junta de NBR, para outra entrada DN 150	2552849	C	118,-	
Junta de entrada DN 200	Junta de NBR, para entradas a tubagens de diâmetros de 225 mm	2552850	B	122,-	

☞ = S - em stock ; A - aprox 2 semanas ; B - aprox 3 semanas ; C - aprox 4 semanas ; D - sob consulta
Reservado ao direito de introduzir modificações, para mais informação técnica consulte os nossos catálogos.

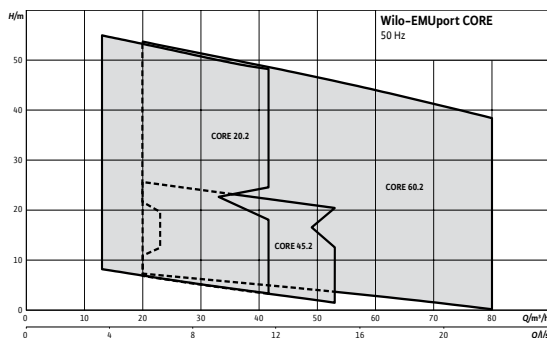

Designação

Exemplo:	Wilo-EMUport CORE 20.2-10 A
EMUport	Série
CORE	Sistema de separação de sólidos
20	Entrada máxima em m ³ /h
2	Número de bombas
10	Altura máxima de impulsão em metros
/540	50 Hz, 3~400 V

Acessórios

Serviços de co-
missionamento e
manutenção
Acessórios
eléctricos

Página

27
637

Wilo-EMUport CORE



Tipo

Estação elevatória para águas residuais padronizado, com sistema de separação de substâncias sólidas segundo a UNE EN 12050-1 para montagem em edifícios ou num poço no exterior

Aplicação

Elevação de água bruta que não pode ser vertida para o sistema de esgoto através da inclinação natural e para drenagem de esgotos que estejam abaixo do nível de inundação (segundo a UNE EN 12056).

Incluído

Estação elevatória para águas residuais pronto a montar. Inclui peça de união, sonda de nível e 2 bombas.

Indicação

O quadro deve ser seleccionado separadamente

Características especiais/vantagens do produto

- Fiável devido ao facto de separar os componentes sólidos da água. Os componentes sólidos grandes não passam pela bomba, não há entupimentos.
- Rentável graças à instalação de reconversão para o saneamento de estações de bombagem antigas.
- Resistência à corrosão e grande durabilidade devido ao uso de materiais PE e PUR.
- Fácil manutenção, inclusive durante o funcionamento, graças à instalação higiénica em seco, ao seu fácil acesso e ao seu empanque individual.
- Com garantia futura, mesmo com o aumento de conteúdos sólidos nas águas residuais.
- Montagem flexível em edifícios ou poços a partir de 1.500mm de diâmetro.
- Pode ser integrada facilmente no sistema Plug&Pump e está pronta a ligar.
- Poupança energética através das bombas eficientes de motor submersível de águas residuais, opcionalmente com motores IE3.

Grupo de produto: PG8

Wilo-EMUport CORE					
Modelo	Volume bruto <i>v (l)</i>	Ligação de compressão	Ref. 3~400 V, 50 Hz		
					EUR
CORE 20.2-10/540	440	DN 80	2554526	D	30.112,-
CORE 20.2-14/540	440	DN 80	2554527	D	30.339,-
CORE 20.2-17/540	440	DN 80	2554528	D	30.716,-
CORE 20.2-21/540	440	DN 80	2554529	D	31.027,-
CORE 20.2-25/540	440	DN 80	2554530	D	31.320,-
CORE 20.2-28/540	440	DN 80	2554531	D	31.568,-
CORE 20.2-31/540	440	DN 80	2554532	D	31.877,-
CORE 20.2-35/540	440	DN 80	2554533	D	42.725,-
CORE 20.2-40/540	440	DN 80	2554534	D	44.045,-
CORE 20.2-46/540	440	DN 80	2554535	D	45.844,-
CORE 20.2-52/540	440	DN 80	2554536	D	46.378,-
CORE 20.2-59/540	440	DN 80	2554537	D	46.808,-
CORE 45.2-10/540	1200	DN 100	2554538	D	44.924,-
CORE 45.2-14/540	1200	DN 100	2554539	D	45.151,-
CORE 45.2-17/540	1200	DN 100	2554540	D	45.528,-
CORE 45.2-21/540	1200	DN 100	2554541	D	45.840,-
CORE 45.2-25/540	1200	DN 100	2554542	D	46.133,-
CORE 45.2-28/540	1200	DN 100	2554543	D	46.383,-
CORE 45.2-29/540	1200	DN 100	2554544	D	46.692,-
CORE 60.2-9/540	1200	DN 100	2554545	D	53.360,-
CORE 60.2-12/540	1200	DN 100	2554546	D	54.238,-
CORE 60.2-13/540	1200	DN 100	2554547	D	55.027,-
CORE 60.2-16/540	1200	DN 100	2554548	D	55.893,-
CORE 60.2-18/540	1200	DN 100	2554549	D	56.465,-
CORE 60.2-21/540	1200	DN 100	2554550	D	57.262,-
CORE 60.2-23/540	1200	DN 100	2554551	D	57.704,-
CORE 60.2-24/540	1200	DN 100	2554552	D	58.339,-
CORE 60.2-28/540	1200	DN 100	2554553	D	59.895,-
CORE 60.2-35/540	1200	DN 100	2554554	D	60.714,-
CORE 60.2-40/540	1200	DN 100	2554555	D	61.456,-
CORE 60.2-46/540	1200	DN 100	2554556	D	62.081,-

 = S - em stock ; A - aprox 2 semanas ; B - aprox 3 semanas ; C - aprox 4 semanas ; D - sob consulta
Reservado ao direito de introduzir modificações, para mais informação técnica consulte os nossos catálogos.

Acessórios mecânicos				
Tipo	Descrição	Ref.		EUR
Adaptador de flange DN 200/150	Fabricado em ferro fundido para ligar a tubagem de entrada DN150 a uma ligação DN200. Inclui junta e acessórios de montagem.	6078905	B	2.570,-
Adaptador de flange DN 200/250	Fabricado em ferro fundido para ligar a tubagem de entrada DN250 a uma ligação DN200. Inclui junta e acessórios de montagem.	6078900	B	3.469,-
Adaptador de flange DN 200/300	Fabricado em ferro fundido para ligar a tubagem de entrada DN300 a uma ligação DN200. Inclui junta e acessórios de montagem.	2546492	B	4.282,-
Adaptador de flange DN 200/350	Fabricado em ferro fundido para ligar a tubagem de entrada DN350 a uma ligação DN200. Inclui junta e acessórios de montagem.	2546493	B	5.140,-
Adaptador de flange DN 80/100	Fabricado em ferro fundido para ligar a tubagem de compressão DN100 a uma ligação DN80. Inclui junta e acessórios de montagem.	6079343	B	939,-
Adaptador de flange DN 100/150	Fabricado em ferro fundido para ligar a tubagem de compressão DN150 a uma ligação DN100. Inclui junta e acessórios de montagem.	2546499	C	1.413,-
Bocal de flange DN 200/PE-HD 160	Fabricada em PE para ligar os tubos de plástico Ø160mm a uma flange DN200. Inclui junta e acessórios de montagem.	6078901	B	2.250,-
Bocal de flange DN 200/PE-HD 225	Fabricada em PE para ligar os tubos de plástico Ø225mm a uma flange DN200. Inclui junta e acessórios de montagem.	6078904	B	481,-
Bocal de flange DN 200/PE-HD 280	Fabricada em PE para ligar os tubos de plástico Ø280mm a uma flange DN200. Inclui junta e acessórios de montagem.	6078902	B	2.520,-
Bocal de flange DN 200/PE-HD 315	Fabricada em PE para ligar os tubos de plástico Ø315mm a uma flange DN200. Inclui junta e acessórios de montagem.	2546496	B	1.656,-
Kit de entrada DN 150/200	Fabricado em ferro fundido, é composto válvula de corte DN150 e adaptador de flange DN150/200 para ligar uma tubagem de entrada DN150 a uma ligação DN200. Inclui junta e acessórios de montagem.	6078906	B	5.535,-
Kit de entrada DN 200	Fabricado em ferro fundido, é composto válvula de corte DN200 e flange intermédia DN200 para ligar uma tubagem de entrada a uma ligação DN200. Inclui junta e acessórios de montagem.	6079342	B	5.439,-
Kit de entrada DN 250/200	Fabricado em ferro fundido, é composto válvula de corte DN250 e adaptador de flange DN250/200 para ligar uma tubagem de entrada DN250 a uma ligação DN200. Inclui junta e acessórios de montagem.	6079341	B	8.343,-
Kit de entrada DN 300/200	Fabricado em ferro fundido, é composto válvula de corte DN300 e adaptador de flange DN300/200 para ligar uma tubagem de entrada DN300 a uma ligação DN200. Inclui junta e acessórios de montagem.	2546494	B	11.194,-
Kit de entrada DN 350/200	Fabricado em ferro fundido, é composto válvula de corte DN350 e adaptador de flange DN350/200 para ligar uma tubagem de entrada DN350 a uma ligação DN200. Inclui junta e acessórios de montagem.	2546495	B	24.312,-
Kit de caudalímetro DN 80	Composto por válvula de corte em ferro fundido e caudalímetro em aço com revestimento. Inclui junta e acessórios de montagem.	6079344	B	12.114,-
Kit de caudalímetro DN 100		6079345	C	12.474,-
Kit de montagem para caudalímetro DN 150	Composto por válvula de corte em ferro fundido e caudalímetro em aço com revestimento. Inclui junta e acessórios de montagem.	2546500	B	12.933,-
Ativação por flange DN 100 VA	Fabricado em PUR, incluindo mangueira, abraçadeiras e acessórios de instalação. Pressão máxima admissível: 6 bar	6093371	C	227,-
Ativação por flange DN 80/112 VA	Fabricado em PUR, incluindo mangueira, abraçadeiras e acessórios de instalação. Pressão máxima admissível: 6 bar	6093372	C	227,-
Ativação por flange DN 80 VA	Fabricado em PUR, incluindo mangueira, abraçadeiras e acessórios de instalação. Pressão máxima admissível: 6 bar	6093373	C	227,-
Kit de purga para EMUport CORE 20.2	Kit de acessórios de purga automática composto por 4 m de mangueira e fixações	6093124	C	376,-
Kit de purga para EMUport CORE 45.2/60.2	Kit de acessórios de purga automática composto por 3 m de mangueira e fixações	6093126	C	397,-
Válvula de tres vias Rp 1½	Fabricado em latão cromado, 3 conexões com roscas internas	2511607	A	681,-

Acessórios elétricos: controlo de nível com sensor de nível

Deteção de nível através de um sensor de nível com diferentes faixas de medição. Inclui alarme por nível de transbordo e proteção contra falta de água. A barreira Zener e os relés de separação galvânica, apenas são necessários para a ligação de sondas em áreas com risco de explosão. Se o quadro SC-L...-Ex for usado, também não é necessário.

Tipo	Descrição	Ref.	Grupo de produto		EUR
					
Sensor de nível de 0-2,5mWC, con CABO de 20m	Voluta em aço inoxidável com classe de proteção IP 68, sinal de saída 4...20 mA.	6088838	D	PG14	758,-
SC-L-2x1,6A-T34-DOL-WM-FTS	Quadro regulado por microprocessador para o controlo em função do nível de uma estação elevatória, através de um sensor de nível e por meio de um circuito elétrico intrinsecamente seguro. Não é permitida a ligação direta de bombas em áreas com risco de explosão.	2543240	C	PG14	6.680,-
SC-L-2x2,4A-T34-DOL-WM-FTS		2543241	C	PG14	6.649,-
SC-L-2x4A-T34-DOL-WM-FTS		2543242	C	PG14	6.642,-
SC-L-2x6,3A-T34-DOL-WM-FTS		2543243	C	PG14	6.649,-
SC-L-2x10A-T34-DOL-WM-FTS		2543244	C	PG14	6.705,-
SC-L-2x12A-T34-DOL-WM-FTS		2543245	C	PG14	6.636,-
SC-L-2x16A-T34-DOL-WM-FTS		2543246	C	PG14	6.586,-
SC-L-2x20A-T34-DOL-WM-FTS		2543247	C	PG14	6.907,-
SC-L-2x24A-T34-DOL-WM-FTS		2543248	C	PG14	7.224,-
SC-L-2x32A-T34-DOL-WM-FTS		2543249	C	PG14	7.312,-
SC-L-2x37,5A-T34-SD-WM-FTS		2554795	C	PG14	10.388,-
SC-L-2x49A-T34-SD-WM-FTS		2554797	C	PG14	10.634,-
Luz de aviso 1~230 V		Indicador de alarme ótico para ligar a um quadro. Adequado para montagem no exterior.	2510429	A	PG14
Sinalizador de alarme 1~230 V	Indicador de alarme acústico (88 dBA) para ligar a um quadro. Adequado para montagem no exterior.	501459398	A	PG14	82,-
Módulo de comunicação SC-OPTION GSM	Módulo adicional para o equipamento da série de quadros SC/SCE para a entrada nas redes de dados móveis GSM.	2542216	D	PG14	620,-

Poderá encontrar mais acessórios na parte final em **Acessórios Elétricos**.

Atenção: os quadros não possuem proteção contra explosão e apenas podem ser usados fora das áreas com risco de explosão. Se pretender instalar as bombas em zonas com risco de explosão, deverá tomar as medidas necessárias.

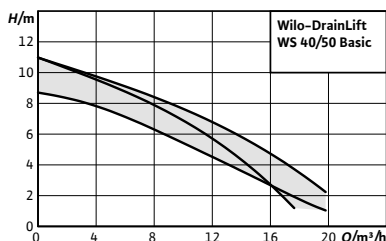

Designação

Exemplo: **Wilo-DrainLift WS 40E BASIC/MINI3 V04/T06-540**
Drainlift Série
WS Estação de bombagem de material sintético
40 Diâmetro de compressão DN 40
E Sistema de bomba simples (D = sistema de bomba dupla)
MINI3 V04/ Bomba integrada
T T = motor trifásico,
M = motor monofásico
540 Tenção do motor:
523=50 Hz/230 V
540=50 Hz/400 V

Acessórios

Serviços de comissionamento e manutenção
Acessórios elétricos

Página

27
637

Wilo-DrainLift WS 40/50 Basic



Tipo

Poço sintético com bomba integrada como sistema de bombagem sob o solo ou estação elevatória de águas sobre o solo.

Aplicação

Bombagem de águas residuais previamente tratadas, de acordo com a norma UNE EN 12050-2 (WS40...) ou UNE EN 12050-1 (WS50...), que não podem ser vertidas para o sistema de esgotos por gradiente natural ou na drenagem de objectos abaixo do nível de inundação.

Incluído

- Depósito (para sistemas de bomba simples ou dupla)
- Tubagem integrada
- Válvula de retenção de bola
- Bomba(s) incluída(s)
- Controlo do nível
- Quadro (em bomba trifásica ou sistema de bomba dupla)
- Tampa com junta (transitável até 200 kg)
- Serra circular Ø 124mm, junta de entrada DN100 (para tubo de Ø 110mm)
- 1 junta de vedação de PVC Ø 50mm com abraçadeiras para a ligação a uma bomba manual de diafragma
- Material para fixação ao solo
- Instruções de instalação e de utilização

Características especiais/vantagens do produto

- Câmara de visita estanque para instalação acima ou sob o solo
- Flexível devido a entradas livremente seleccionáveis
- Grande volume de tanque
- Incluindo tubagem interna, controlo de nível, painel de controlo e bomba(s)

Grupo de produto: PG8

Wilo-DrainLift WS 40 Basic							
Modelo	Volume bruto V (l)	Ref. 1~230 V. 50 Hz	🚚	Ref. 3~400 V. 50 Hz		🚚	EUR
				EUR	EUR		
DrainLift WS 40E BASIC/MINI3 V04/M06-523	255	2552860	C	2.526,-	-	-	-
DrainLift WS 40E BASIC/MINI3 V04/T06-540	255	-	-	-	2552861	C	2.734,-
DrainLift WS 40D BASIC/MINI3 V04/M06-523	400	2552862	C	5.929,-	-	-	-
DrainLift WS 40D BASIC/MINI3 V04/T06-540	400	-	-	-	2552863	C	6.072,-
DrainLift WS 50E BASIC/MINI3 V04/M06-523	400	2552864	C	2.603,-	-	-	-
DrainLift WS 50D BASIC/MINI3 V04/M06-523	400	2552865	C	6.110,-	-	-	-
DrainLift WS 50E BASIC/UNI V05/M06-523	255	2547603	B	2.967,-	-	-	-
DrainLift WS50D BASIC/UNI V05/M06-523	400	2547604	C	6.947,-	-	-	-

Grupo de produto: PG14

Acessórios mecânicos				
Tipo	Descrição	Ref.	🚚	EUR
Extensão do depósito WS 40/50	Fabricada em PE, Ø 500 x 300, para poços WS40/50. Inclui junta e acessórios de montagem. (Indicação: só é possível uma extensão de depósito por cada poço).	2525190	A	317,-
Válvula de corte DN 100	Fabricada em EN-GJL-250. Inclui 1 Kit de acessórios de montagem	2017163	S	362,-
Válvula de corte DN 100, PVC	Fabricada em PVC, com extremidades de tubos fixos DN100.	2529808	A	850,-
Bocal de flange DN 100	Fabricada em PUR, com mangueira, abraçadeiras e acessórios de montagem	2511597	A	336,-
Kit de juntas de entrada DN 100	Junta em NBR, abraçadeira e serra de ponta	2521841	A	136,-
Válvula de corte DN 150	Fabricada em EN-GJL-250. Inclui 1 Kit de acessórios de montagem	2017164	S	640,-
Válvula de corte DN 150, PVC	Fabricada em PVC, com extremidades de tubos fixos DN150.	2529809	A	850,-
Bocal de flange DN 150	Fabricada em PUR, com mangueira, abraçadeiras e acessórios de montagem	2511598	A	451,-
Kit de juntas de entrada DN 150	Junta em NBR, abraçadeira e serra de ponta	2515145	A	278,-
Válvula de corte Rp 1½	Fabricada em bronze, com rosca interior.	2525187	A	266,-
Válvula de corte Rp 2		2525188	A	344,-
Abraçadeira de ligação 1½"/50 mm	Abraçadeira de ligação com rosca fêmea para a ligação a uma tubagem de pressão em PE fora do poço.	2505044	A	44,-
Abraçadeira de ligação 1½"/63 mm		2505045	A	59,-
Abraçadeira de ligação 2"/63 mm		2505046	A	62,-
Abraçadeira de ligação 2"/75 mm		2525181	B	151,-
Bomba manual de diafragma	Ligação nos dois lados, rosca interior Rp 1½	2060166	A	364,-
Válvula de três vias Rp 1½	Fabricado em latão cromado, 3 conexões com roscas internas	2511607	A	681,-

Curvas

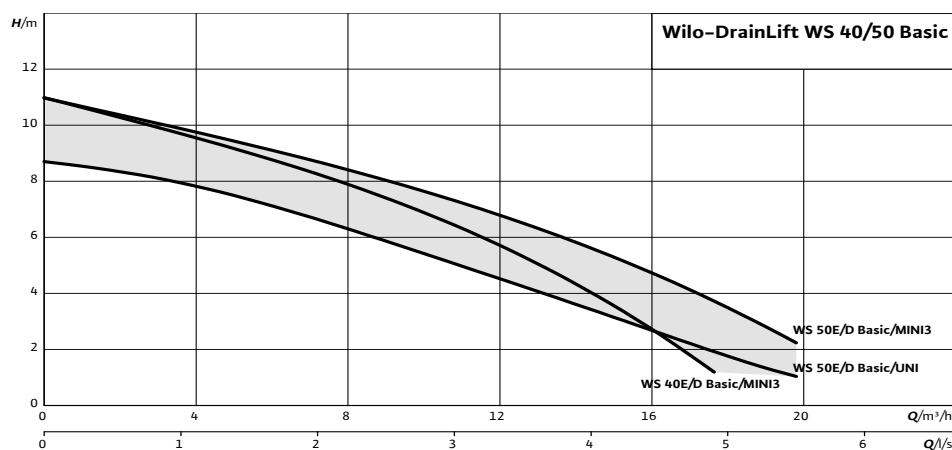

🚚 = S - em stock ; A - aprox 2 semanas ; B - aprox 3 semanas ; C - aprox 4 semanas ; D - sob consulta
Reservado ao direito de introduzir modificações, para mais informação técnica consulte os nossos catálogos.



Designação

Exemplo:	Wilo-Drainlift WS 40 E
Drainlift	Série
WS	Estação de bombagem de material sintético
40	Saída de DN40
E	Sistema de bomba simples (D = sistema de bomba dupla)

Acessórios

Serviços de comissionamento e manutenção	27
Acessórios elétricos	637

Página

Wilo-DrainLift WS 40-50



Tipo

Poço sintético como sistema de bombagem enterrado ou estação elevatória de águas montada á superfície

Aplicação

Elevação de águas residuais ou previamente depuradas, que não podem ser vertidas para o sistema de esgoto através da inclinação natural e para drenagem de líquidos que estejam abaixo do nível de inundação.

Incluído

- Depósito (para sistemas de bomba simples ou dupla)
- Tubagem em aço inoxidável integrada
- Válvula de corte em bronze
- Suporte do acoplamento em plástico resistente à corrosão (PUR) com válvula de retenção integrada
- Tampa com vedantes (transitável até 200 kg)
- Serra circular Ø 124mm, junta de entrada DN100 (para tubo de Ø 110mm)
- 1 junta de vedação de PVC Ø 50mm com abraçadeiras para a ligação a uma bomba manual de diafragma
- Material para fixação ao solo
- Instruções de instalação e de utilização

Características especiais/vantagens do produto

- Poço impermeável para instalação sobre/sob o solo.
- Flexível graças às entradas livremente selecionáveis.
- Acoplamentos em superfície fabricados em PUR, resistentes à corrosão.

Atenção! Bomba e quadro não incluídos.

Grupo de produto: PG8

Modelo	Volume bruto <i>V (l)</i>	Para a utilização da(s) bomba(s)	Ref.		EUR
WS 40E	255	Rexa CUT GI03.26/GI03.29	2525164	A	2.860,-
WS 40D	400	Rexa CUT GI03.26/GI03.29	2525165	A	4.816,-
WS 50E	255	Rexa UNI V05, Rexa UNI V06*	2525160	A	3.000,-
WS 50D	400	Rexa UNI V05, Rexa UNI V06*	2525161	S	5.066,-

* Todos os modelos V06 exceto o que tem motor de 2.5 kW; V06/T25

Grupo de produto: PG8

Wilo-DrainLift WS 40-50					
Modelo	Ref. conjunto	Descrição componentes	Ref. componentes		EUR
WS40E/FIT-S03-123A/21M15	4262325	WS40E	2525164	A	2.860,-
		Rexa FIT-S03-123A/21M015-523/P	6098144	C	2.352,-
		W-CTRL-EC-L-1x12A-MT34-DOL-WM	2543210	S	1.323,-
		Sensor de nível 0-1m. 10m CABO	6088842	S	639,-
WS40E/FIT-S03-123A/21T15	4262326	WS40E	2525164	A	2.860,-
		Rexa FIT-S03-123A/21T015-540/O	6098145	C	2.126,-
		W-CTRL-EC-L-1x12A-MT34-DOL-WM	2543210	S	1.323,-
		Sensor de nível 0-1m. 10m CABO	6088842	S	639,-
WS40D/FIT-S03-123A/21M15	4262323	WS40D	2525165	A	4.816,-
		2 Rexa FIT-S03-123A/21M015-523/P	6098144	C	2.352,-
		W-CTRL-EC-L-2x12A-MT34-DOL-WM	2543220	S	1.559,-
		Sensor de nível 0-1m. 10m CABO	6088842	S	639,-
WS40D/FIT-S03-123A/21T15	4262324	WS40D	2525165	A	4.816,-
		2 Rexa FIT-S03-123A/21T015-540/O	6098145	C	2.126,-
		W-CTRL-EC-L-2x12A-MT34-DOL-WM	2543220	S	1.559,-
		Sensor de nível 0-1m. 10m CABO	6088842	S	639,-
WS50D/UNI V05/T06-540	4233844	WS50D	2525161	S	5.066,-
		2 Rexa UNI-V05A/T006-540/O	6097107	S	1.143,-
		W-CTRL-EC-L-2x12A-MT34-DOL-WM	2543220	S	1.559,-
		Sensor de nível 0-1m. 10m CABO	6088842	S	639,-
WS50D/UNI V05/M08-523/P	4233845	WS50D	2525161	S	5.066,-
		2 Rexa UNI-V05A/M008-523/P	6097108	A	1.212,-
		W-CTRL-EC-L-2x12A-MT34-DOL-WM	2543220	S	1.559,-
		Sensor de nível 0-1m. 10m CABO	6088842	S	639,-
WS50D/UNI V05/T08-540	4233846	WS50D	2525161	S	5.066,-
		2 Rexa UNI-V05A/T008-540/O	6097111	A	1.205,-
		W-CTRL-EC-L-2x12A-MT34-DOL-WM	2543220	S	1.559,-
		Sensor de nível 0-1m. 10m CABO	6088842	S	639,-
WS50D/UNI V06/T11-540	4233847	WS50D	2525161	S	5.066,-
		2 Rexa UNI-V06A/T011-540/O	6096647	A	1.589,-
		W-CTRL-EC-L-2x12A-MT34-DOL-WM	2543220	S	1.559,-
		Sensor de nível 0-1m. 10m CABO	6088842	S	639,-
WS50D/UNI V06/M11-523/P	4233848	WS50D	2525161	S	5.066,-
		2 Rexa UNI V06/M11-523/P	6096646	A	1.599,-
		W-CTRL-EC-L-2x12A-MT34-DOL-WM	2543220	S	1.559,-
		Sensor de nível 0-1m. 10m CABO	6088842	S	639,-
WS50D/UNI V06/T15-540	4233849	WS50D	2525161	S	5.066,-
		2 Rexa UNI V06/T15-540	6096651	A	1.795,-
		W-CTRL-EC-L-2x12A-MT34-DOL-WM	2543220	S	1.559,-
		Sensor de nível 0-1m. 10m CABO	6088842	S	639,-
WS50E/UNI V05/T06-540	4233850	WS50E	2525160	A	3.000,-
		Rexa UNI-V05A/T006-540/O	6097107	S	1.143,-
		W-CTRL-EC-L-1x12A-MT34-DOL-WM	2543210	S	1.323,-
		Sensor de nível 0-1m. 10m CABO	6088842	S	639,-

* Disponível até ruptura de stock

Wilo-DrainLift WS 40-50					
Modelo	Ref. conjunto	Descrição componentes	Ref. componentes		EUR
WS50E/UNI V05/M08-523/P	4233851	WS50E	2525160	A	3.000,-
		Rexa UNI-V05A/M008-523/P	6097108	A	1.212,-
		W-CTRL-EC-L-1x12A-MT34-DOL-WM	2543210	S	1.323,-
		Sensor de nível 0-1m. 10m CABLE	6088842	S	639,-
WS50E/UNI V05/T08-540	4233852	WS50E	2525160	A	3.000,-
		Rexa UNI-V05A/T008-540/O	6097111	A	1.205,-
		W-CTRL-EC-L-1x12A-MT34-DOL-WM	2543210	S	1.323,-
		Sensor de nível 0-1m. 10m CABLE	6088842	S	639,-
WS50E/UNI V06/T11-540	4233853	WS50E	2525160	A	3.000,-
		Rexa UNI-V06A/T011-540/O	6096647	A	1.589,-
		W-CTRL-EC-L-1x12A-MT34-DOL-WM	2543210	S	1.323,-
		Sensor de nível 0-1m. 10m CABLE	6088842	S	639,-
WS50E/UNI V06/M11-523/P	4233854	WS50E	2525160	A	3.000,-
		Rexa UNI V06/M11-523/P	6096646	A	1.599,-
		W-CTRL-EC-L-1x12A-MT34-DOL-WM	2543210	S	1.323,-
		Sensor de nível 0-1m. 10m CABLE	6088842	S	639,-
WS50E/UNI V06/T15-540	4233855	WS50E	2525160	A	3.000,-
		Rexa UNI V06/T15-540	6096651	A	1.795,-
		W-CTRL-EC-L-1x12A-MT34-DOL-WM	2543210	S	1.323,-
		Sensor de nível 0-1m. 10m CABLE	6088842	S	639,-
WS50D/UNI V06/M15-523/P	4233856	WS50D	2525161	S	5.066,-
		2 Rexa UNI-V06A/M015-523/P	6096650	S	1.810,-
		W-CTRL-EC-L-2x12A-MT34-DOL-WM	2543220	S	1.559,-
		Sensor de nível 0-1m. 10m CABLE	6088842	S	639,-
WS50E/UNI V06/M15-523/P	4233857	WS50E	2525160	A	3.000,-
		Rexa UNI-V06A/M015-523/P	6096650	S	1.810,-
		W-CTRL-EC-L-1x12A-MT34-DOL-WM	2543210	S	1.323,-
		Sensor de nível 0-1m. 10m CABLE	6088842	S	639,-

Acessórios mecânicos					
Tipo	Descrição	Ref.	Grupo de produto		EUR
					
Extensão do depósito WS 40/50	Fabricada em PE, Ø 500 x 300, para poços WS40/50. Inclui junta e acessórios de montagem. (Indicação: só é possível uma extensão de depósito por cada poço).	2525190	A	PG14	317,-
Bocal de flange DN 100	Fabricada em PUR, com mangueira, abraçadeiras e acessórios de montagem	2511597	A	PG14	336,-
Kit de juntas de entrada DN 100	Junta em NBR, abraçadeira e serra circular.	2521841	A	PG14	136,-
Bocal de flange DN 150	Fabricada em PUR, com mangueira, abraçadeiras e acessórios de montagem	2511598	A	PG14	451,-
Kit de juntas de entrada DN 150	Junta em NBR, abraçadeira e serra de ponta	2515145	A	PG14	278,-
Válvula de corte Rp 1½	Fabricada em bronze, com rosca interior.	2525187	A	PG14	266,-
Válvula de corte Rp 2		2525188	A	PG14	344,-
Abraçadeira de ligação 1½"/50 mm	Abraçadeira de ligação com rosca fêmea para a ligação a uma tubagem de pressão em PE fora do poço.	2505044	A	PG14	44,-
Abraçadeira de ligação 1½"/63 mm		2505045	A	PG14	59,-
Abraçadeira de ligação 2"/63 mm		2505046	A	PG14	62,-
Abraçadeira de ligação 2"/75 mm		2525181	B	PG14	151,-
Bomba manual de diafragma	Ligação nos dois lados, rosca interior Rp 1½	2060166	A	PG14	364,-



Designação

Exemplo:	Wilo-Port 600.1-1500-03B
Port	Série
600	Diâmetro nominal do poço
1	Número de bombas
1500	Altura em mm.
03	Diâmetro de compressão

Acessórios

Serviços de comissionamento e manutenção
Acessórios elétricos

Página

27
637

Wilo-Port 600



Tipo

Estação elevatória de águas residuais para instalação no exterior.

Aplicação

Elevação de águas residuais ou previamente depuradas, que não podem ser vertidas para o sistema de esgoto através da inclinação natural e para drenagem de líquidos que estejam abaixo do nível de inundação.

Incluído

- Poço com tubagem pré-montada
- Suporte do acoplamento
- Válvula de retenção
- Válvula de corte
- Corrente

Indicação: bombas TMW com instalação sobre o solo sem suporte do acoplamento.

Atenção! Bomba não incluída.

Características especiais/vantagens do produto

- Com geometria do poço que impede acumulações e olhas para grua que facilitam a colocação e o transporte.
- Adaptação flexível da fase de instalação através da extensão contínua do poço até 2,75m.
- Máxima fiabilidade e proteção contra vazamentos graças ao corpo monobloco até 2,25m.
- Ciclo de vida útil alargado pelo uso de materiais resistentes à corrosão.
- Manutenção simples com válvulas de fácil acesso e com suporte do acoplamento.
- Instalação simples graças ao corpo de polietileno e ligações de entrada integradas.
- Bom desempenho relativamente à flutuação, sem necessidade de pesos adicionais.

Grupo de preços: PG8

Wilo-Port 600					
Modelo	Para a utilização da(s) bomba(s)	Altura	Ref.	🚚	EUR
		H (mm)			
600.1-1500-03B	Rexa MINI3-S, Rexa FIT-S, Rexa PRO-S03 (até 2,5 kW)	1500	2543045	B	2.889,-
600.1-1800-03B	Rexa MINI3-S, Rexa FIT-S, Rexa PRO-S03 (até 2,5 kW)	1800	2543046	C	3.127,-
600.1-2250-03B	Rexa MINI3-S, Rexa FIT-S, Rexa PRO-S03 (até 2,5 kW)	2250	2543047	C	3.448,-
600.1-1500-04D	Rexa MINI3	1500	2544150	C	2.660,-
600.1-1800-04D	Rexa MINI3	1800	2544151	C	2.899,-

Grupo de precios: PG8

Wilo-Port 600					
Modelo	Para a utilização da(s) bomba(s)	Altura	Ref.		
		H (mm)			EUR
600.1-2250-04D	Rexa MINI3	2250	2544152	C	3.218,-
600.1-1500-03E	Drain TMW 32	1500	2543048	B	1.644,-
600.1-1800-03E	Drain TMW 32	1800	2543049	C	1.888,-
600.1-2250-03E	Drain TMW 32	2250	2544148	C	2.285,-

Acessórios mecânicos					
Tipo	Descrição	Ref.		Grupo de produto	
					EUR
Extensão do depósito Port 600/800	Fabricada em PE, para a extensão do poço entre 200 e 500mm. (Indicação: só é possível uma extensão de depósito por cada poço)	2543003	C	PG8	536,-
Tampa do poço Port 600/800 Classe A15	Segundo a norma EN 124, em betão. Inclui anel de colocação, sem ventilação	2543021	A	PG14	231,-
Tampa do poço Port 600/800 Classe B125	Segundo a norma EN 124, em ferro fundido. Inclui anel de colocação, sem ventilação	2543022	A	PG14	499,-
Tampa do poço Port 600/800 Classe D400	Segundo a norma EN 124, para veículos pesados de mercadorias em betão. Inclui anel de colocação, sem ventilação. Indicação: para a instalação, deve ser colocada uma placa de suporte de carga no local	2543023	A	PG14	859,-
Kit de juntas de entrada DN 150	Junta em NBR, abraçadeira e serra circular	2515145	A	PG14	278,-
Válvula Vacuum Port 600/800	Quebra vácuo de aço inoxidável para protecção da tubagem de pressão para pressão baixa. Atenção: pode apenas ser instalado juntamente com "ligação para limpeza Storz C"	2543032	C	PG14	393,-
Ligação para limpeza Storz C Port 600/800	Fabricada em aço inoxidável para a ligação de um sistema para limpeza do tubo de compressão com acoplamento Storz C-52. Inclui tampa de fecho na versão Storz C	2543034	B	PG14	518,-
Extensão da ligação para limpeza Port 600/800	Fabricada em aço inoxidável para prolongar a ligação para limpeza 300mm	2543035	B	PG14	452,-
Extensão da ligação de funcionamento Port 600/800	Fabricada em aço inoxidável para uma fácil manutenção das válvulas de corte em poços de grande profundidade	2543006	A	PG14	85,-
Abraçadeira de ligação 1¼"/40 mm		2543025	A	PG14	39,-
Abraçadeira de ligação 1¼"/50 mm	Abraçadeira de ligação com rosca fêmea para a ligação a uma tubagem de pressão em PE fora do poço	2543026	A	PG14	40,-
Abraçadeira de ligação 1¼"/63 mm		2543027	A	PG14	55,-
Abraçadeira de ligação 1½"/50 mm		2505044	A	PG14	44,-
Abraçadeira de ligação 1½"/63 mm	Abraçadeira de ligação com rosca fêmea para a ligação a uma tubagem de pressão em PE fora do poço	2505045	A	PG14	59,-



Acessórios	Página
Serviços de comissionamento e manutenção	27
Acessórios elétricos	637

Designação

Exemplo:	Wilo-Port 800.1-1750-03B
Port	Série
800	Diâmetro nominal do poço
1	Número de bombas
1750	Altura em mm.
03	Diâmetro de compressão

Wilo-Port 800



Tipo

Estação elevatória de águas residuais para instalação no exterior.

Aplicação

Elevação de águas residuais que não podem ser vertidas para o sistema de esgoto através da inclinação natural e para drenagem de líquidos que estejam abaixo do nível de inundação.

Incluído

- Poço com tubagem pré-montada
- Suporte do acoplamento
- Válvula de retenção
- Válvula de corte
- Corrente

Atenção! Bomba não incluída.

Características especiais/vantagens do produto

- Com geometria do poço que impede acumulações e olhais para grua que facilitam a colocação e o transporte.
- Adaptação flexível da fase de instalação através da extensão contínua do poço até 2,75m.
- Máxima fiabilidade e proteção contra vazamentos graças ao corpo monobloco até 2,25m.
- Ciclo de vida útil alargado pelo uso de materiais resistentes à corrosão.
- Manutenção simples com válvulas de fácil acesso e com suporte do acoplamento.
- Instalação simples graças ao corpo de polietileno e ligações de entrada integradas.
- Bom desempenho relativamente à flutuação, sem necessidade de pesos adicionais.

Grupo de produto: PG8

Wilo-Port 800					
Modelo	Para a utilização da(s) bomba(s)	Altura	Ref.		
				H (mm)	EUR
800.1-1750-03B	Rexa MINI3-S, Rexa FIT-S, Rexa PRO-S (máx. 2,5 kW)	1750	2543011	B	3.396,-
800.1-2250-03B	Rexa MINI3-S, Rexa FIT-S, Rexa PRO-S (máx. 2,5 kW)	2250	2543014	B	3.788,-
800.2-1750-03B	Rexa MINI3-S, Rexa FIT-S, Rexa PRO-S (máx. 2,5 kW)	1750	2544205	B	5.826,-
800.2-2250-03B	Rexa MINI3-S, Rexa FIT-S, Rexa PRO-S (máx. 2,5 kW)	2250	2544206	C	6.330,-

Acessórios mecânicos					
Tipo	Descrição	Ref.	Grupo de produto		EUR
					
Extensão do depósito Port 600/800	Fabricada em PE, para a extensão do poço entre 200 e 500mm. (Indicação: só é possível uma extensão de depósito por cada poço).	2543003	C	PG8	536,-
Tampa do poço Port 600/800 Classe A15	Segundo a norma EN 124, em betão. Inclui anel de colocação, sem ventilação.	2543021	A	PG14	231,-
Tampa do poço Port 600/800 Classe B125	Segundo a norma EN 124, em ferro fundido. Inclui anel de colocação, sem ventilação.	2543022	A	PG14	499,-
Tampa do poço Port 600/800 Classe D400	Segundo a norma EN 124, para veículos pesados de mercadorias em betão. Inclui anel de colocação, sem ventilação. Indicação: para a instalação, deve ser colocada uma placa de suporte de carga no local.	2543023	A	PG14	859,-
Kit de juntas de entrada DN 150	Junta em NBR, abraçadeira e serra circular.	2515145	A	PG14	278,-
Válvula Vacuum Port 600/800	Fabricada em aço inoxidável, para proteger a tuberia de impulsión contra presiones negativas. Atención: Solo se puede instalar en combinación con la "Ligação para limpeza Storz C".	2543032	C	PG14	393,-
Ligação para limpeza Storz C Port 600/800	Fabricada em aço inoxidável para a ligação de um sistema para limpeza do tubo de compressão com acoplamento Storz C-52. Inclui tampa de fecho na versão Storz C.	2543034	B	PG14	518,-
Extensão da ligação para limpeza Port 600/800	Fabricada em aço inoxidável para prolongar a ligação para limpeza 300mm	2543035	B	PG14	452,-
Extensão da ligação de funcionamento Port 600/800	Fabricada em aço inoxidável para uma fácil manutenção das válvulas de corte em poços de grande profundidade.	2543006	A	PG14	85,-
Abraçadeira de ligação 1¼"/40 mm	Abraçadeira de ligação com rosca fêmea para a ligação a uma tubagem de pressão em PE fora do poço.	2543025	A	PG14	39,-
Abraçadeira de ligação 1¼"/50 mm		2543026	A	PG14	40,-
Abraçadeira de ligação 1¼"/63 mm		2543027	A	PG14	55,-



Designação

Exemplo: **Wilo-Port 1100E**
Port Série
1100 Diâmetro nominal do poço
E Sistema de bomba simples (D = sistema de bomba dupla)

Acessórios

Serviços de comissionamento e manutenção 27
 Acessórios elétricos 637

Página

Wilo-DrainLift WS 1100



Tipo

Estação elevatória de águas residuais para instalação subterrânea

Aplicação

Elevação de águas residuais ou previamente depuradas que não podem ser vertidas para o sistema de esgoto através da inclinação natural e para drenagem de líquidos que estejam abaixo do nível de inundação.

Incluído

- Poço com tubagem pré-montada
- Suporte do acoplamento
- Válvula de retenção
- Válvula de corte
- Ligação para limpeza G 1½
- Corrente em aço inoxidável (inclui: ganchos de fixação)
- Barra de ligação para sensor de nível ou interruptor de bóia. Inclui acessórios de montagem
- Material de ligação para dois tubos de entrada DN150 KG
- Corrente

Características especiais/vantagens do produto

- Grande resistência graças ao poço semi-esférico.
- Possibilidade de selecionar 4 entradas.
- Tubagem em aço inoxidável em AISI 316.

→ Instruções de instalação e de utilização

Em sistemas de bombas duplas, é sempre fornecido uma quantidade dupla de válvulas (suporte do acoplamento, válvulas de corte...).

Atenção! Bomba não incluída.

Grupo de produto: PG8

Wilo-DrainLift WS 1100				
Modelo	Para a utilização da(s) bomba(s)	Ref.		EUR
WS 1100E DN40	Rexa MINI3-S, Rexa FIT-S, Rexa PRO-S03	2531441	C	4.796,-
WS 1100D DN40	Rexa MINI3-S, Rexa FIT-S, Rexa PRO-S03	2531442	C	7.388,-
WS 1100E DN50	Rexa UNI V05, Rexa FIT V05, Rexa PRO V05	2506432	C	5.154,-
WS 1100D DN50	Rexa UNI V05, Rexa FIT V05, Rexa PRO V05	2506441	C	7.953,-
WS 1100E DN65	Rexa UNI V06, Rexa FIT V06, Rexa PRO V06	2506433	C	6.304,-
WS 1100D DN65	Rexa UNI V06, Rexa FIT V06, Rexa PRO V06	2506442	C	10.350,-
WS 1100E DN80	Rexa FIT V06, Rexa PRO V06	2506434	C	9.676,-

= S - em stock ; A - aprox 2 semanas ; B - aprox 3 semanas ; C - aprox 4 semanas ; D - sob consulta
 Reservado ao direito de introduzir modificações, para mais informação técnica consulte os nossos catálogos.

Grupo de produto: PG14

Acessórios mecânicos				
Tipo	Descrição	Ref.		EUR
Tampa do poço WS 1100 STANDARD	Fabricado em PE, com dois fechos de aço inoxidável, aceitável, com vedação e seis fechos de aço inoxidável, transitável	2506477	A	416,-
Tampa do poço WS 1100 anti-inundações	Em PE, com junta e seis fechos em aço inoxidável, transitáveis	2506478	A	876,-
Extensão do depósito WS 1100	Em PE, Ø 730 x 800, para câmaras de visita WS900/1100, incluindo empanque mecânico, acessórios de montagem e prolongamento da barra de suporte para sensor de nível. Indicação de instalação: só pode ser instalado um prolongamento por poço.	2506431	A	1.003,-
Kit de juntas de entrada DN150	Junta em NBR, abraçadeira e serra circular.	2515145	A	278,-
Abraçadeira de ligação 1½"/50 mm	Abraçadeira de ligação com rosca fêmea para a ligação a uma tubagem de pressão em PE fora do poço.	2505044	A	44,-
Abraçadeira de ligação 1½"/63 mm		2505045	A	59,-
Abraçadeira de ligação 2"/63 mm		2505046	A	62,-

Grupo de produto: PG14

Acessórios elétricos: control de bomba				
Tipo	Descrição	Ref.		EUR
MS-L-1x4kW-DOL	Quadro regulado por microprocessador para o controlo em função do nível de uma bomba submersíveis através de interruptores de bóia. Proteção do motor por meio do controlo integrado da corrente e vigilância da temperatura do motor.	2539741	S	716,-
MS-L-1x4kW-DOL-A-10M	Quadro regulado por microprocessador para o controlo em função do nível de uma bomba submersíveis através de interruptores de bóia. Proteção do motor por meio do controlo integrado da corrente e vigilância da temperatura do motor. Inclui 2 interruptores de bóia WA 65 com cabo de 10m.	2539764	S	890,-
MS-L-2x4kW-DOL	Quadro regulado por microprocessador para o controlo em função do nível de duas bombas submersíveis através de interruptores de bóia. Proteção do motor por meio do controlo integrado da corrente e vigilância da temperatura do motor.	2539745	S	1.123,-
MS-L-2x4kW-DOL-A-10M	Quadro regulado por microprocessador para o controlo em função do nível de duas bombas submersíveis através de interruptores de bóia. Proteção do motor por meio do controlo integrado da corrente e vigilância da temperatura do motor. Inclui 3 interruptores de bóia WA 65 com cabo de 10m.	2539767	S	1.431,-
EC-L-1x12A-DOL-MT34-WM	Quadro regulado por microprocessador com ecrã LCD e menu baseado em símbolos para o controlo em função do nível de uma bomba submersível através de interruptores de bóia ou sensor de nível. Proteção do motor por meio do controlo da corrente do motor e vigilância da temperatura do motor integrados.	2543210	S	1.323,-
EC-L-1x12A-DOL-MT34-WM-EMS	Quadro regulado por microprocessador com ecrã LCD e menu baseado em símbolos para o controlo em função do nível de uma bomba submersível através de interruptores de bóia ou sensor de nível. Proteção do motor por meio do controlo da corrente do motor e vigilância da temperatura do motor integrados. Sem interruptor principal, a colocação de um dispositivo de desconexão da rede é da responsabilidade do cliente.	2543211	A	1.166,-
EC-L-1x12A-DOL-MT34-WM-EMS-IPS	Quadro regulado por microprocessador com ecrã LCD, menu baseado em símbolos e sensor de pressão integrado para o controlo em função do nível de uma bomba submersível por meio de interruptores de bóia, sensor de nível ou campânula. Proteção do motor através do controlo da corrente do motor e vigilância da temperatura do motor integrados. Sem interruptor principal, a colocação de um dispositivo de desconexão da rede é da responsabilidade do cliente.	2543212	A	1.235,-
EC-L-2x12A-DOL-MT34-WM	Quadro regulado por microprocessador com ecrã LCD e menu baseado em símbolos para o controlo em função do nível de duas bombas submersíveis por meio de interruptores de bóia ou sensor de nível. Proteção do motor através do controlo da corrente do motor e vigilância da temperatura do motor integrados.	2543220	S	1.559,-
EC-L-2x12A-DOL-MT34-WM-EMS	Quadro regulado por microprocessador com ecrã LCD e menu baseado em símbolos para o controlo em função do nível de duas bombas submersíveis por meio de interruptores de bóia ou sensor de nível. Proteção do motor através do controlo da corrente do motor e vigilância da temperatura do motor integrados. Sem interruptor principal, a colocação de um dispositivo de desconexão da rede é da responsabilidade do cliente.	2543221	A	1.341,-
EC-L-3x12A-DOL-MT34-WM	Quadro regulado por microprocessado para o controlo dependente do nível de três bombas submersíveis através de um sensor de nível. Inclui a opção MODBUS e saídas para indicações gerais e individuais de funcionamento e de avaria.	2543230	S	2.334,-

☞ = S - em stock ; A - aprox 2 semanas ; B - aprox 3 semanas ; C - aprox 4 semanas ; D - sob consulta
Reservado ao direito de introduzir modificações, para mais informação técnica consulte os nossos catálogos.

Grupo de produto: PG14

Acessórios elétricos: control de bomba				
Tipo	Descrição	Ref.		EUR
EC-L-2x12A-DOL-MT34-WM-EMS-IPS	Quadro regulado por microprocessador com ecrã LCD, menu baseado em símbolos e sensor de pressão integrado para o controlo em função do nível de duas bombas submersíveis por meio de interruptores de bóia, sensor de nível ou campânula. Proteção do motor através do controlo da corrente do motor e vigilância da temperatura do motor integrados. Sem interruptor principal, a colocação de um dispositivo de desconexão da rede é da responsabilidade do cliente.	2543222	A	1.409,-

Grupo de produto: PG14

Acessórios elétricos: control de bomba				
Tipo	Descrição	Ref.		EUR
EC-L-3x12A-MT34-DOL-WM-EX	Painel controlado por microcontrolador para o controlo dependente do nível de três bombas submersíveis através de sondas analógicas ou digitais. Os parâmetros individuais são introduzidos através de um guia de menu com símbolos e um botão de controlo. As bombas e os sensores em atmosferas explosivas podem ser ligados diretamente. Nota! As instruções de instalação e operação incluídas no fornecimento estão nas seguintes línguas: DE, EN, FR, PL, RU. As restantes 28 versões linguísticas foram guardadas como ficheiros PDF numa pen USB que é fornecida com o produto. Poderá ser necessário um computador portátil ou um tablet para a instalação e colocação em funcionamento.	2553572	C	9.474,-
EC-L-2x12A-MT34-DOL-WM-EX		2553571	C	6.596,-
EC-L-1x12A-MT34-DOL-WM-EX		2553570	C	6.252,-
SC-L-1x1,6A-T34-DOL-WM		2543269	C	4.722,-
SC-L-1x10A-M-DOL-WM		2538904	C	4.722,-
SC-L-1x12A-M-DOL-WM		2538908	C	4.722,-
SC-L-1x2,4A-T34-DOL-WM		2538912	C	4.722,-
SC-L-1x4A-T34-DOL-WM		2538916	C	4.722,-
SC-L-1x6,3A-T34-DOL-WM		2538920	C	4.722,-
SC-L-1x10A-T34-DOL-WM		2538924	C	4.722,-
SC-L-1x12A-T34-DOL-WM		2538928	C	4.722,-
SC-L-1x16A-T34-DOL-WM		2538932	C	4.722,-
SC-L-1x20A-T34-DOL-WM		2538936	C	4.722,-
SC-L-1x13A-T34-SD-WM	2538948	C	5.558,-	
SC-L-1x19A-T34-SD-WM	2538952	C	5.733,-	
SC-L-1x24A-T34-SD-WM	2538956	C	5.733,-	
SC-L-1x32A-T34-SD-WM	2538960	C	5.733,-	

Grupo de produto: PG14

Acessórios elétricos: control de bomba				
Tipo	Descrição	Ref.		EUR
SC-L-1x37,5A-T34-SD-WM	Quadro em aço (IP 54) regulado por microprocessador com ecrã LCD e interruptor principal para o controlo em função do nível de uma bomba submersível através de sensor de nível ou interruptores de bóia.	2543277	C	5.733,-
SC-L-1x43A-T34-SD-WM		2538964	C	5.733,-
SC-L-1x61A-T34-SD-WM		2538968	C	6.527,-
SC-L-1x72A-T34-SD-WM		2538972	C	8.559,-

Grupo de produto: PG14

Acessórios elétricos: control de bomba				
Tipo	Descrição	Ref.		EUR
SC-L-2x10A-T34-SD-WM	Quadro em aço (IP 54) regulado por microprocessador com ecrã LCD e interruptor principal para o controlo em função do nível de dois bombas submersíveis através de sensor de nível ou interruptores de bóia.	2549062	C	7.204,-
SC-L-1x10A-T34-SD-WM		2549061	C	5.558,-
SC-L-2x1,6A-M-DOL-WM		2543266	C	4.533,-
SC-L-2x1,6A-T34-DOL-WM		2543270	C	5.293,-
SC-L-2x6,3A-M-DOL-WM		2538901	C	4.722,-
SC-L-2x10A-M-DOL-WM		2538905	C	4.533,-
SC-L-2x12A-M-DOL-WM		2538909	C	4.589,-
SC-L-2x2,4A-T34-DOL-WM		2538913	C	5.293,-
SC-L-2x4A-T34-DOL-WM		2538917	C	5.293,-
SC-L-2x6,3A-T34-DOL-WM		2538921	C	5.293,-
SC-L-2x10A-T34-DOL-WM		2538925	C	5.293,-
SC-L-2x12A-T34-DOL-WM		2538929	C	5.293,-
SC-L-2x16A-T34-DOL-WM		2538933	C	5.293,-

Grupo de produto: PG14

Acessórios elétricos: control de bomba					
Tipo	Descrição	Ref.		EUR	
SC-L-2x20A-T34-DOL-WM	Quadro em aço (IP 54) regulado por microprocessador com ecrã LCD e interruptor principal para o controlo em função do nível de uma bomba submersível através de sensor de nível ou interruptores de bóia.	2538937	C	5.293,-	
SC-L-2x13A-T34-SD-WM		2538949	C	6.441,-	
SC-L-2x19A-T34-SD-WM		2538953	C	6.598,-	
SC-L-2x24A-T34-SD-WM		2538957	C	6.756,-	
SC-L-2x32A-T34-SD-WM		2538961	C	8.490,-	
SC-L-2x37,5A-T34-SD-WM		2543278	C	8.208,-	
SC-L-2x43A-T34-SD-WM		2538965	C	8.208,-	
SC-L-2x61A-T34-SD-WM		2538969	C	9.971,-	
SC-L-2x72A-T34-SD-WM		2538973	C	10.584,-	
SC-L-4x...		sob consulta	C	☺	
SCL-3x1,6A-T34-DOL-WM		Quadro em aço (IP 54) regulado por microprocessador com ecrã LCD e interruptor principal para o controlo em função do nível de tres bombas submersíveis através de sensor de nível.	2543271	C	7.458,-
SCL-3x2,4A-T34-DOL-WM			2538914	C	7.534,-
SCL-3x4A-T34-DOL-WM			2538918	C	7.905,-
SCL-3x6,3A-T34-DOL-WM			2538922	C	7.917,-
SCL-3x10A-T34-DOL-WM	2538926		C	8.037,-	
SCL-3x12A-T34-DOL-WM	2538930		C	8.355,-	
SCL-3x16A-T34-DOL-WM	2538934		C	8.252,-	
SCL-3x20A-T34-DOL-WM	2538938		C	8.973,-	
SCL-3x24A-T34-DOL-WM	2538942		C	9.309,-	
SCL-3x24A-T34-DOL-WM	2538946		C	9.793,-	
SCL-3x10A-T34-SD-WM	2549063		C	10.392,-	
SCL-3x13A-T34-SD-WM	2538950		C	9.459,-	
SCL-3x16A-T34-SD-WM	2543275		C	9.868,-	
SCL-3x19A-T34-SD-WM	2538954		C	10.358,-	
SCL-3x24A-T34-SD-WM	2538958		C	10.863,-	
SCL-3x32A-T34-SD-WM	2538962		C	11.742,-	
SCL-3x37,5A-T34-SD-WM	2543279		C	11.666,-	
SCL-3x43A-T34-SD-WM	2538966		C	11.604,-	
SCL-3x61A-T34-SD-BM	2538970		C	16.478,-	
SCL-3x72A-T34-SD-BM	2538974		C	17.767,-	

☺ = S - em stock ; A - aprox 2 semanas ; B - aprox 3 semanas ; C - aprox 4 semanas ; D - sob consulta
Reservado ao direito de introduzir modificações, para mais informação técnica consulte os nossos catálogos.

Grupo de produto: PG14

Acessórios elétricos: control de bomba				
Tipo	Descrição	Ref.		EUR
Ampliações SC-L...	Módulos para a extensão do Kit de funções dos quadros SC-L, p. ex. Modem GSM, comunicação BUS (ModBus, BACnet), função ESM/EBM.	sob consulta	C	
Control CC-L...	Quadro regulado por PLC com ecrã tátil LCD e menu baseado em texto e símbolos para o controlo em função do nível até 8 bombas submersíveis através de interruptor de bóia ou sensor de nível. Proteção do motor por meio do controlo integrado da corrente, vigilância da temperatura da bobinagem e da humidade.	sob consulta	C	
Relé de aproveitamento NIV 101/A	Relé de aproveitamento para a ligação de um eletrodo de barra para a monitorização da câmara de vedação. Ligação adicional para a monitorização da temperatura de bobinagem. Próprio para a montagem em quadros de comando.	6085388	S	216,-
Relé de aproveitamento NIV 105/S	Relé de aproveitamento para a ligação de 3 eletrodos ou 2 interruptores de bóia para o controlo do nível. Próprio para a montagem em quadros de comando.	6003270	D	274,-
Relé de proteção do motor CM-MSS.41S	Relé eletrónico de proteção do motor para a ligação do termistor ou sensor bimetálico para a vigilância da temperatura do motor. Com bloqueio de reconexão e homologação para o uso com bombas instaladas em zonas com risco de explosão. Deve ser utilizado um relé por cada circuito de vigilância (alta/baixa temperatura). Destinado para montagem em quadro elétrico.	6076739	B	166,-
Relé para assimetria de fases PS2DF	Relé que vigia no caso de ocorrer uma interrupção de fase, uma assimetria de fase e uma baixa tensão na rede de abastecimento. Destinado a montagem em quadro elétrico.	6067141	C	378,-
Relé de aproveitamento DGW 2.01	Relé de aproveitamento para a ligação a um sensor PT100 para o controlo e a regulação da temperatura. Faixa de temperaturas de -100°C até +500°C. Resolução: 0,1°C.	6091451	C	773,-
Módulo de comunicação SC-OPTION BACNET MSTP (SLAVE)	Para a ligação das séries Wilo-Control SC com redes BACnet MSTP.	2538242	A	102,-
Módulo de comunicação SC-OPTION LON (SLAVE)	Para a ligação das séries Wilo-Control SC com redes ModBus LON.	2538243	C	1.063,-
Módulo de comunicação SC-OPTION GSM	Módulo adicional para o equipamento da série de quadros SC/SCe para a entrada nas redes de dados móveis GSM.	2542216	D	620,-
Antena com cabo de 2,5 m	-	2533862	D	102,-
Antena com cabo de 10 m	-	2533863	D	599,-
Antena com cabo de 15 m	-	2533864	D	736,-
Eletrodo de barra com cabo de 10 m	Eletrodo de barra externo em caixa de aço inoxidável com cabo de 10 m para a monitorização de entrada de fugas na câmara de vedação. Adequado para bombas Rexa FIT/PRO/CUT da Wilo	6065216	A	144,-
	Eletrodo de barra externo em caixa de aço inoxidável com cabo de 10 m para a monitorização de entrada de fugas na câmara de vedação. Adequado para bombas EMU FA da Wilo.	6042222	A	148,-

Grupo de produto: PG14

Acessórios elétricos: controlo de nível				
Tipo	Descrição	Ref.		EUR
Campânula de pressão com 10 m de mangueira	Campânula de pressão de acumulação com um comprimento de mangueira de 10m. Para a ligação a EC-L.	2516976	A	261,-
Sistema de ventilação por borbulhamento	Compressor compacto para a ventilação contínua ou periódica da campânula de pressão de acumulação (OFF segundo o nível de água). Inclui válvula de retenção, mangueira de 3 m e peça em T	2516977	A	346,-
Interruptor de bóia WA65 com 5 m de cabo	Interruptor de nível para águas sujas sem resíduos fecais com uma temperatura máxima de 60°C. Comutação: acima "ON"/abaixo "OFF", potência de comutação: 250 VCA/8 A/1,1 kW. Se for usado em áreas com risco de explosão, é necessário providenciar a ligação de um relé de desconexão de separação galvânica.	503211390	S	59,-
Interruptor de bóia WA65 com 10 m de cabo		503211893	S	109,-
Interruptor de bóia WA65 com 20 m de cabo		2004431	A	179,-
Interruptor de bóia WA65 com 30 m de cabo	Interruptor de nível para águas sujas sem resíduos fecais com uma temperatura máxima de 60°C. Comutação: acima "ON"/abaixo "OFF", potência de comutação: 250 VCA/8 A/1,1 kW. Se for usado em áreas com risco de explosão, é necessário providenciar a ligação de um relé de desconexão de separação galvânica.	2004432	A	246,-
Interruptor de bóia WA95 com 5 m de cabo		6082806	A	145,-
Interruptor de bóia WA95 com 10 m de cabo		6082807	A	215,-

☞ = S - em stock ; A - aprox 2 semanas ; B - aprox 3 semanas ; C - aprox 4 semanas ; D - sob consulta
Reservado ao direito de introduzir modificações, para mais informação técnica consulte os nossos catálogos.

Grupo de produto: PG14

Acessórios elétricos: controlo de nível				
Tipo	Descrição	Ref.		EUR
Interruptor de bóia MS1 com 10 m de cabo	Interruptor de bóia para meios agressivos e com resíduos fecais até uma temperatura de 80°C. Para a regulação do nível há que usar ou duas sondas ou um quadro com atraso ajustável (p. ex. EC-L... o MS-L...). Comutação: acima "ON"/abaixo "OFF". Comprimento do cabo: 10 m. Potência de comutação: 250V/5A. Se for usado em áreas com risco de explosão, é necessário providenciar a ligação de um relé de desconexão de separação galvânica.	2004593	S	155,-
Sensor de nível de 0-1 m.c.a. com cabo de 10 m		6088842	S	639,-
Sensor de nível de 0-1 m.c.a. com cabo de 30 m		6088841	A	890,-
Sensor de nível de 0-1 m.c.a. com cabo de 50 m		6088840	D	1.143,-
Sensor de nível de 0-2,5 m.c.a. com cabo de 10 m		6088839	S	639,-
Sensor de nível de 0-2,5 m.c.a. com cabo de 30 m	Voluta em aço inoxidável com tipo de proteção IP 68, sinal de saída 4...20 mA, com homologação ATEX.	6088837	A	890,-
Sensor de nível de 0-2,5 m.c.a. com cabo de 50 m		6088836	D	1.143,-
Sensor de nível de 0-10 m.c.a. com cabo de 20 m		6088833	A	840,-
Sensor de nível de 0-10 m.c.a. com cabo de 30 m		6088832	A	1.348,-
Sensor de nível de 0-10 m.c.a. com cabo de 50 m		6088831	D	2.892,-
Toma de corrente ZSE com cabo de 5 m		6017150	C	166,-
Toma de corrente ZSE com cabo de 10 m	Comando por interruptor de bóia de montagem intermédia, com acoplamento/ficha de ligação à terra para a ativação dos consumidores ligados, consoante o nível. Potência máxima de comutação: 1~230V CA/10 (8) A/1,1 kW.	6017313	D	184,-
Toma de corrente ZSE com cabo de 20 m		6021204	C	238,-
ZSD CEE16 com cabo de 5 m		6023412	D	1.134,-
ZSD CEE16 com cabo de 10 m	Comando através de um interruptor de bóia que pode ser ligado de forma intermédia, 3~400 V, 16 A, 4 kW.	6021206	C	1.151,-
ZSD CEE16 com cabo de 20 m		6021205	C	1.204,-
ZSD CEE32 com cabo de 5 m		6027185	C	1.212,-
ZSD CEE32 com cabo de 10 m	Comando através de um interruptor de bóia que pode ser ligado de forma intermédia, 3~400 V, 32 A, 7,5 kW.	6027184	C	1.229,-
ZSD CEE 32 A / 7,5 kW		6001283	D	1.279,-
Relé de separação galvânica (2 circuitos)	Relé de separação galvânica para a ligação de 2 interruptores de bóia para o controlo de nível em atmosferas explosivas.	2513059	A	1.979,-
Relé de separação galvânica (3 circuitos)	Relé de separação galvânica para a ligação de 3 interruptores de bóia para o controlo de nível em atmosferas explosivas.	2510698	C	2.979,-
Relé de separação galvânica (4 circuitos)	Relé de separação galvânica para a ligação de 4 interruptores de bóia para o controlo de nível em atmosferas explosivas.	2510699	C	3.149,-
Relé de separação galvânica (5 circuitos)	Relé de separação galvânica para a ligação de 5 interruptores de bóia para o controlo de nível em atmosferas explosivas.	2510674	C	4.090,-
Relé de separação galvânica XR-42x	Relé de separação galvânica para a ligação de 2 interruptores de bóia ou 6 eletrodos para o controlo de nível em áreas com risco de explosão. Para montagem em quadro elétrico. Sensibilidade de entrada ajustável entre 2 e 30 kohms ou 3 e 300 kohms.	6069164	B	497,-
Abraçadeira para cabo	Para a fixação de uma sonda ao poço. A abraçadeira é fixada ao poço através de um gancho, onde se fixa o cabo e a sonda é mantida pelo próprio peso do cabo.	2519927	A	44,-
Barreira de segurança Zener	Barreira de segurança Zener para ligação galvanicamente isolada de um sensor de nível numa atmosfera explosiva.	2541372	A	599,-

☑ = S - em stock ; A - aprox 2 semanas ; B - aprox 3 semanas ; C - aprox 4 semanas ; D - sob consulta
Reservado ao direito de introduzir modificações, para mais informação técnica consulte os nossos catálogos.

Grupo de produto: PG14

Acessórios elétricos: proteção do motor				
Tipo	Descrição	Ref.		EUR
Disjuntor de proteção do motor CEE 1,2...1,8 A		2525864	B	1.182,-
Disjuntor de proteção do motor CEE 1,8...2,6 A		2525865	A	752,-
Disjuntor de proteção do motor CEE 2,6...3,7 A	Disjuntor trifásico CEE com inversor de fase, indicação de sentido de rotação e proteção térmica do motor. Ligação para interruptor de bóia. Com interruptor ON/OFF para o "modo manual/automático".	2017211	B	768,-
Disjuntor de proteção do motor CEE 3,7...5,5 A		2017212	B	709,-
Disjuntor de proteção do motor CEE 5,5...8,0 A		2017213	B	768,-
Disjuntor de proteção do motor CEE 8,0...11,5 A		2017214	B	713,-
Disjuntor de proteção do motor CEE incl. WSK/DI 3,7...5,5 A		2515561	B	850,-
Disjuntor de proteção do motor CEE incl. WSK/DI 5,5...8,0 A		2515562	B	831,-
Disjuntor de proteção do motor CEE incl. WSK/DI 8,0...11,5 A		2515563	C	869,-

Grupo de produto: PG14

Acessórios elétricos: controlo de alarme				
Tipo	Descrição	Ref.		EUR
Dispositivo de alarma de Tamanho reduzido KAS	Dispositivo de alarme de tamanho reduzido com alimentação auxiliar (fonte de alimentação com função de carga automática), em caixa de plástico com tomada de terra, indicador de alarme acústico (70 dBA) e eletrodo acoplado com cabo de 3m para a deteção de nível.	501534094	A	490,-
AlarmControl 1	Sistema de alarme com alimentação auxiliar (bateria integrada), ficha de ligação à terra, indicador de alarme acústico e mini interruptor de bóia acoplado com cabo de 3m para a deteção de nível. Um contacto livre de tensão (230 VAC/1 A) pode disparar outra sinalização/outro comando.	2522846	A	274,-
AlarmControl 2	Sistema de alarme com alimentação auxiliar (bateria integrada) e ficha intermédia de ligação à terra (250 VAC/16 A) para a ligação direta de um consumidor, indicador de alarme acústico e mini interruptor de bóia acoplado com cabo de 3m para a deteção de nível.	2522847	A	293,-
DrainAlarm 2	Dispositivo de alarme com alimentação auxiliar e alarme ótico e acústico, assim como uma ligação para um interruptor de bóia.	2545133	A	346,-
Luz de aviso 24V CC	Luz de aviso de xénon para montagem na parede em interiores ou exteriores. Cor da luz: vermelho, frequência do flash: 0,75 Hz.	2551612	B	578,-
Luz de aviso 1~230 V	Luz de aviso de xénon para montagem na parede em interiores ou exteriores. Cor da luz: vermelho, frequência do flash: 0,75 Hz.	2551613	B	476,-
Sinalizador de alarme 12-24V CC	Sinalizador de alarme para montagem na parede. (92 dBA).	2017208	A	115,-
Sinalizador de alarme 1~230 V	Sinalizador de alarme para montagem na parede. (88 dBA).	501459398	A	82,-

Grupo de produto: PG14

Acessórios elétricos - Cabo				
Tipo	Descrição	Ref.		EUR
Quadro de distribuição de cabo de 2 peças tam.00	Quadro de distribuição de cabos de duas peças para instalação no exterior, de tamanho 00, de poliéster reforçado com fibra de vidro. Placa de montagem integrada. Medidas exteriores (L x A x P): 460 x 830 (1.760) x 330. Voluta com superfície lisa. A pedido, montagem com acessórios selecionados (custo adicional).	2523672	C	1.845,-
Quadro de distribuição de cabo de 2 peças tam.0	Quadro de distribuição de cabos de duas peças para instalação no exterior, de tamanho 0, de poliéster reforçado com fibra de vidro. Placa de montagem integrada. Medidas exteriores (L x A x P): 590 x 830 (1.760) x 330. Corpo com superfície lisa. A pedido, montagem com acessórios selecionados (custo adicional).	2523673	A	1.884,-

Grupo de produto: PG14

Acessórios elétricos - Cabo					
Tipo	Descrição	Ref.		EUR	
Quadro de distribuição de cabo de 2 peças tam.1	Quadro de distribuição de cabos de duas peças para instalação no exterior, de tamanho 1, de poliéster reforçado com fibra de vidro. Placa de montagem integrada. Medidas exteriores (L x A x P): 785 x 830 (1.760) x 330. Corpo com superfície lisa. A pedido, montagem com acessórios selecionados (custo adicional).	2523674	C		2.900,-
Quadro de distribuição de cabo de 2 peças tam.2	Quadro de distribuição de cabos de duas peças para instalação no exterior, de tamanho 2, de poliéster reforçado com fibra de vidro. Placa de montagem integrada. Medidas exteriores (L x A x P): 1.115 x 830 (1.760) x 330. Corpo com superfície lisa. A pedido, montagem com acessórios selecionados (custo adicional).	2523675	C		4.006,-
Quadro de distribuição de cabo de 1 peças tam.00	Quadro de distribuição de cabos de duas peças para instalação no exterior, de tamanho 00, de poliéster reforçado com fibra de vidro. Placa de montagem integrada. Medidas exteriores (L x A x P): 400 x 800 (1.600) x 225. Corpo com superfície lisa. A pedido, montagem com acessórios selecionados (custo adicional).	2523791	C		1.600,-
Quadro de distribuição de cabo de 1 peças, tam.00, MS-L 1x4kW incluído	Quadro de distribuição de cabos de uma peça para instalação no exterior, de tamanho 00, de poliéster reforçado com fibra de vidro. Placa de montagem integrada com distribuição elétrica instalada, aquecimento, luz de aviso e quadro para bomba simples Wilo MS-L x 4,0. Medidas exteriores (L x A x P): 460 x 830 (1.760) x 330. Corpo com superfície lisa.	2533127	C		4.988,-

Grupo de produto: PG14

Acessórios mecânicos - Válvulas					
Tipo	Descrição	Nº de art.		EUR	
Válvula de retenção Rp 1¼	Fabricada em plástico, com parafuso de drenagem, pressão nominal de PN4 bar, rosca interior Rp 1¼ para ligação DN32.	501533696	A		82,-
Válvula de retenção de bola Rp 1½	Fabricada em EN-GJL-250, com rosca interior Rp 1½ para ligação DN40.	4027330	A		338,-
Válvula de retenção de bola Rp 2	Fabricada em EN-GJL-250, com rosca interior Rp 2 para ligação DN50.	4027331	A		432,-
Válvula de retenção de bola Rp 2½	Fabricada em EN-GJL-250, com rosca interior Rp 2½ para ligação DN65.	4019225	A		606,-
Válvula de retenção DN 50	Fabricada em EN-GJL-250, segundo a UNE EN 12050-4 com passo sem estreitamento, abertura de limpeza e dispositivo de ventilação. Inclui 1 Kit de acessórios de montagem, flanges PN10/16 segundo a DIN 2501 para ligação DN50.	2017166	S		416,-
Válvula de retenção DN 65	Fabricada em EN-GJL-250, segundo a UNE EN 12050-4 com passo sem estreitamento, abertura de limpeza e dispositivo de ventilação. Inclui 1 Kit de acessórios de montagem, flanges PN10/16 segundo a DIN 2501 para ligação DN65.	2017167	S		459,-
Válvula de retenção DN 80	Fabricada em EN-GJL-250, segundo a UNE EN 12050-4 com passo sem estreitamento, abertura de limpeza e dispositivo de ventilação. Inclui 1 Kit de acessórios de montagem, flanges PN10/16 segundo a DIN 2501 para ligação DN80.	2017168	S		577,-
Válvula de retenção DN 100	Fabricada em EN-GJL-250, segundo a UNE EN 12050-4 com passo sem estreitamento, abertura de limpeza e dispositivo de ventilação. Inclui 1 Kit de acessórios de montagem, flanges PN10/16 segundo a DIN 2501 para ligação DN100.	2017169	S		682,-
Válvula de retenção DN 150	Fabricada em EN-GJL-250, segundo a UNE EN 12050-4 com passo sem estreitamento, abertura de limpeza e dispositivo de ventilação. Inclui 1 Kit de acessórios de montagem, flanges PN10/16 segundo a DIN 2501 para ligação DN150.	2017170	S		1.309,-
Válvula de corte de esfera Rp 1½	Fabricada em latão niquelado, com rosca interior Rp 1½ para ligação DN40.	4027337	S		182,-
Válvula de corte de esfera Rp 2	Fabricada em latão niquelado, com rosca interior Rp 2 para ligação DN50.	4027338	S		271,-
Válvula de corte de esfera Rp 2½	Fabricada em latão niquelado, com rosca interior Rp 2½ para ligação DN65.	4019227	B		482,-
Válvula de corte DN 50	Fabricada em EN-GJL-250. Inclui 1 Kit de acessórios de montagem, bridas PN 10/16, DN 50	2017160	S		224,-
Válvula de corte DN 65	Fabricada em EN-GJL-250. Inclui 1 Kit de acessórios de montagem, bridas PN 10/16, DN 65	2017161	S		232,-

☞ = S - em stock ; A - aprox 2 semanas ; B - aprox 3 semanas ; C - aprox 4 semanas ; D - sob consulta
Reservado ao direito de introduzir modificações, para mais informação técnica consulte os nossos catálogos.

Grupo de produto: PG14

Acessórios mecânicos - Válvulas				
Tipo	Descrição	Nº de art.		EUR
Válvula de corte DN 80	Fabricada em EN-GJL-250. Inclui 1 Kit de acessórios de montagem, bridas PN 10/16, DN 80	2017162	S	286,-
Válvula de corte DN 100	Fabricada em EN-GJL-250. Inclui 1 Kit de acessórios de montagem, bridas PN 10/16, DN 100	2017163	S	362,-
Válvula de corte DN 150	Fabricada em EN-GJL-250. Inclui 1 Kit de acessórios de montagem, bridas PN 10/16, DN 150	2017164	S	640,-
Válvula de corte Rp 1½	Fabricada em bronze, válvula de cunha em versão com manga, com rosca interior Rp 1½ para ligação DN40.	2525187	A	266,-
Válvula de corte Rp 2	Fabricada em bronze, válvula de cunha em versão com manga, com rosca interior Rp 2 para ligação DN50.	2525188	A	344,-
Válvula de corte DN 100, PVC	Fabricada em PVC, com extremidades de tubos fixos DN100, temperatura do fluido máxima 60°C, estanqueidade até 0,5 bar, para tubagens de entrada comuns com ligações HT/KG.	2529808	A	850,-
Válvula de corte DN 150, PVC	Fabricada em PVC, com extremidades de tubos fixos DN150, temperatura do fluido máxima 60°C, estanqueidade até 0,5 bar, para tubagens de entrada comuns com ligações HT/KG.	2529809	A	1.281,-

Grupo de produto: PG14

Acessórios mecânicos - Ligações de mangueira				
Tipo	Descrição	Ref.		EUR
Acoplamento fixo Geka/R 1½	Fabricado em latão, com rosca exterior R 1½, apto para acoplamento de mangueira Geka para uma ligação DN40.	2018100	A	61,-
Acoplamento fixo Storz C/G 2	Fabricado em alumínio, ligação Storz C, com rosca exterior G 2, distância entre garras de 66mm para uma ligação DN50.	2018102	A	48,-
Acoplamento fixo Storz C/G 2½	Fabricado em alumínio, ligação Storz C, com rosca exterior G 2½, distância entre garras de 66mm para uma ligação DN65.	2015234	A	70,-
Acoplamento fixo Storz 90 mm/G 3	Fabricado em alumínio, ligação Storz 90, com rosca exterior G 3, distância entre garras de 105mm para uma ligação DN80.	2017203	B	148,-
Acoplamento fixo Storz A/G 4	Fabricado em alumínio, ligação Storz A, com rosca exterior G 4, distância entre garras de 105mm para uma ligação DN100.	2016161	B	115,-
Acoplamento fixo Storz 90 mm/G 2½	Fabricado em alumínio, ligação Storz 90, com rosca interior G 2½.	6003069	B	39,-
Ligação rápida flexível Geka/Ø 40 mm	Fabricada em latão, com união de mangueira Ø de 40mm. Inclui abraçadeira apta para união fixa Geka para uma ligação DN40.	2018101	A	46,-
Ligação rápida flexível Storz C/Ø 52 mm	Fabricada em alumínio, ligação Storz C, com união de mangueira Ø de 52 mm, distância entre garras de 66mm.	2015235	B	61,-
Ligação rápida flexível Storz A/Ø 110 mm	Fabricada em alumínio, ligação Storz A, com união de mangueira Ø de 110mm, distância entre garras de 133mm. Inclui abraçadeira.	2004675	B	126,-
Ligação rápida flexível Storz 90/Ø 90 mm	Fabricada em alumínio, ligação Storz 90, com união de mangueira Ø de 90mm, distância entre garras de 105mm. Inclui abraçadeira.	2017204	B	148,-
União para mangueira Ø 70 mm/G 2½	Fabricada em latão, união de mangueira de Ø 70mm. Inclui abraçadeira e rosca exterior G 2½ para ligar diretamente à mangueira.	4015210	B	201,-
União para mangueira Ø 40 mm/Rp 1½	União para mangueira com Ø de 40mm. Inclui abraçadeira e rosca interior Rp 1½.	2083109	C	109,-
União para mangueira Ø 50 mm/R 2	União para mangueira com Ø de 50mm. Inclui abraçadeira e rosca exterior R 2.	2083111	C	126,-
União para mangueira Ø 90 mm/R 3	União para mangueira com Ø de 90 mm incl. abraçadeira de mangueira, rosca exterior R 3	2083112	C	522,-
União para mangueira Ø 60 mm/R 2	Fabricada em plástico, união para mangueira de Ø 60mm. Inclui abraçadeira, rosca exterior G 2 para ligar diretamente à mangueira.	4027334	B	60,-
União para mangueira Ø 40 mm/R 1½	Fabricada em plástico, união para mangueira de Ø 40mm. Inclui abraçadeira, rosca exterior R 1½ para ligar diretamente à mangueira.	4027335	A	44,-
Kit de montagem de acoplamento fixo Storz B/DN 80	Kit de montagem para ligação de compressão composto por acoplamento fixo Storz B, curva de 90° e flange DN80. Curva em EN-GJL-250 com rosca exterior R 3, acoplamento fixo em alumínio com rosca interior G 3. Inclui 1 Kit de acessórios de montagem.	6031385	A	454,-

 = S - em stock ; A - aprox 2 semanas ; B - aprox 3 semanas ; C - aprox 4 semanas ; D - sob consulta
Reservado ao direito de introduzir modificações, para mais informação técnica consulte os nossos catálogos.

Grupo de produto: PG14

Acessórios mecânicos - Ligações de mangueira				
Tipo	Descrição	Ref.		EUR
Kit de montagem de acoplamento fixo Storz A/DN 100	Kit de montagem para ligação de compressão composto por acoplamento fixo Storz A, curva de 90° e flanges DN80. Curva em EN-GJL-250 com rosca exterior R 4, acoplamento fixo em alumínio com rosca interior G 4. Inclui 1 Kit de acessórios de montagem.	6031672	A	554,-
Kit de montagem de acoplamento fixo Storz C/G 2	Kit de montagem para ligação de compressão composto por acoplamento fixo Storz C, curva de 90° com ligação roscada G 2/R 2. Curva em EN-GJL-250 com rosca interior/exterior, acoplamento fixo em alumínio com rosca interior G 2.	6021799	B	74,-
Kit de montagem de acoplamento fixo Storz C/DN 50	Kit de montagem para ligação de compressão composto por acoplamento fixo Storz C, curva de 90° e flanges DN50. Curva em EN-GJL-250 com rosca exterior R 2, acoplamento fixo em alumínio com rosca interior G 2. Inclui 1 Kit de acessórios de montagem.	6031671	A	164,-
Kit de montagem de acoplamento fixo Storz F/DN 150	Kit de montagem para ligação de compressão composto por acoplamento fixo Storz F, curva de 90° e flange DN150. Curva em EN-GJL-250 e acoplamento fixo em alumínio.	6040247	D	1.576,-
Mangueira de compressão de material sintético 3 m, Ø 42 mm	Material sintético, Ø interior de 42mm, PN6, 3m de comprimento. Inclui abraçadeira para ligação direta através de uma união de mangueira de Ø 40mm ou um acoplamento de mangueira Geka.	2027641	C	156,-
Mangueira de compressão de material sintético 5 m, Ø 42 mm	Material sintético, Ø interior de 42mm, PN6, 5m de comprimento. Inclui abraçadeira para ligação direta através de uma união de mangueira de Ø 40mm ou um acoplamento de mangueira Geka.	2027642	A	194,-
Mangueira de compressão de material sintético 15 m, Ø 42 mm	Material sintético, interior de Ø 42mm, PN6, 15m de comprimento. Inclui abraçadeira para ligação direta através de uma união de mangueira de Ø 40mm ou um acoplamento de mangueira Geka.	2027643	C	392,-
Mangueira de compressão de material sintético 10 m, Ø 52 mm	Material sintético, interior de Ø 52mm, PN8, 10m de comprimento. Inclui abraçadeira para ligação direta através de uma união de mangueira de Ø 50mm ou um acoplamento de mangueira Storz C.	2017192	D	304,-
Mangueira de compressão de material sintético 3 m, Ø 60 mm	Material sintético, interior de Ø 60mm, PN6, 3m de comprimento. Inclui abraçadeira para ligação direta através de uma união de mangueira de Ø 60mm.	2027644	D	490,-
Mangueira de compressão de material sintético 5 m, Ø 60 mm	Material sintético, interior de Ø 60mm, PN6, 5m de comprimento. Inclui abraçadeira para ligação direta através de uma união de mangueira de Ø 60mm.	2027645	D	591,-
Mangueira de compressão de material sintético 10 m, Ø 60 mm	Material sintético, interior de Ø 60mm, PN6, 10m de comprimento. Inclui abraçadeira para ligação direta através de uma união de mangueira de Ø 60mm.	2018106	D	670,-
Mangueira de compressão de material sintético 15 m, Ø 60 mm	Material sintético, interior de Ø 60mm, PN6, 15m de comprimento. Inclui abraçadeira para ligação direta através de uma união de mangueira de Ø 60mm.	2027646	D	1.357,-
Mangueira de compressão de material sintético 10 m, Ø 70 mm	Material sintético, interior de Ø 70mm, PN8, 10m de comprimento. Inclui abraçadeira para ligação direta através de uma união de mangueira de Ø 70mm.	2014151	B	317,-
Mangueira de compressão de material sintético 10 m, Ø 90 mm	Material sintético, interior de Ø 90mm, PN8, 10m de comprimento. Inclui 2 abraçadeiras para ligação direta através de uma união de mangueira de Ø 90mm ou um acoplamento de mangueira Storz B.	2017152	D	309,-
Mangueira de compressão de material sintético 20 m, Ø 90 mm	Material sintético, interior de Ø 90mm, PN8, 20m de comprimento. Inclui 2 abraçadeiras para ligação direta através de uma união de mangueira de Ø 90mm ou um acoplamento de mangueira Storz B.	2017193	B	590,-
Mangueira de compressão de material sintético 30 m, Ø 90 mm	Material sintético, interior de Ø 90mm, PN8, 30m de comprimento. Inclui 2 abraçadeiras para ligação direta através de uma união de mangueira de Ø 90mm ou um acoplamento de mangueira Storz B.	2017194	D	1.075,-
Mangueira de compressão de material sintético 10 m, Ø 110 mm	Material sintético, interior de Ø 110mm, PN8, 10m de comprimento. Inclui 2 abraçadeiras para ligação direta através de uma união de mangueira de Ø 110mm ou um acoplamento de mangueira Storz A.	2017196	D	620,-
Mangueira de compressão de material sintético 20 m, Ø 110 mm	Material sintético, interior de Ø 110mm, PN8, 20m de comprimento. Inclui 2 abraçadeiras para ligação direta através de uma união de mangueira de Ø 110mm ou um acoplamento de mangueira Storz A.	2017197	D	1.239,-
Mangueira de compressão de material sintético 30 m, Ø 110 mm	Material sintético, interior de Ø 110mm, PN8, 30m de comprimento. Inclui 2 abraçadeiras para ligação direta através de uma união de mangueira de Ø 110mm ou um acoplamento de mangueira Storz A.	2017198	D	1.859,-
Tubo flexível com espiral de plástico de 5 m, com Storz C	Mangueira espiral de plástico, interior de Ø 52 mm, 5 m de comprimento. Inclui acoplamento Storz C, 4,5/13,5 bar	6022269	A	639,-

 = S - em stock ; A - aprox 2 semanas ; B - aprox 3 semanas ; C - aprox 4 semanas ; D - sob consulta
Reservado ao direito de introduzir modificações, para mais informação técnica consulte os nossos catálogos.

Acessórios mecânicos - Ligações de mangueira				
Tipo	Descrição	Ref.		EUR
				
Tubo flexível com espiral de plástico de 10 m, com Storz C	Mangueira espiral de plástico, interior de Ø 52 mm, 10 m de comprimento. Inclui acoplamento Storz C, 4,5/13,5 bar	6022270	C	1.489,-
Tubo flexível com espiral de plástico de 20 m, com Storz C	Mangueira espiral de plástico, interior de Ø 52 mm, 20 m de comprimento. Inclui acoplamento Storz C, 4,5/13,5 bar	6022271	C	1.782,-
Tubo flexível com espiral de 5 m, com Storz B	Mangueira espiral de plástico, interior de Ø 75 mm, 5 m de comprimento. Inclui acoplamento Storz B, 3,5/10,5 bar	6022272	B	361,-
Tubo flexível com espiral de 10 m, com Storz B	Mangueira espiral de plástico, interior de Ø 75 mm, 10 m de comprimento. Inclui acoplamento Storz C, 3,5/10,5 bar	6035187	D	536,-
Tubo flexível com espiral de 20 m, com Storz B	Mangueira espiral de plástico, interior de Ø 75 mm, 20 m de comprimento. Inclui acoplamento Storz B, 3,5/10,5 bar	6022274	D	927,-
Tubo flexível com espiral de 5 m, com Storz A	Mangueira espiral de plástico, interior de Ø 102 mm, 5 m de comprimento. Inclui acoplamento Storz A, 3/9 bar	6022275	D	797,-
Tubo flexível com espiral de 10 m, com Storz A	Mangueira espiral de plástico, interior de Ø 102 mm, 10 m de comprimento. Inclui acoplamento Storz A, 3/9 bar	6022276	D	1.196,-
Tubo flexível com espiral de 20 m, com Storz A	Mangueira espiral de plástico, interior de Ø 102 mm, 20 m de comprimento. Inclui acoplamento Storz A, 3/9 bar	6022277	C	2.388,-
Tubo flexível com espiral de 5 m, com Storz F	Mangueira espiral de plástico, interior de Ø 150 mm, 5 m de comprimento. Inclui acoplamento Storz F, 1,8/5,5 bar	6022278	C	2.001,-
Mangueira de compressão / Storz F	Mangueira espiral de plástico, interior de Ø 150 mm, 5 m de comprimento. Inclui acoplamento Storz F, 8/- bar	6044660	C	3.196,-
Mangueira de compressão de fibra sintética de 5 m, com Storz C	Mangueira de fibra sintética, interior gomado, interior de Ø 52 mm, 5 m de comprimento. Inclui acoplamento Storz C, 12/40 bar	6003651	B	133,-
Mangueira de compressão de fibra sintética de 10 m, com Storz C	Mangueira de fibra sintética, interior gomado, interior de Ø 52 mm, 10 m de comprimento. Inclui acoplamento Storz C, 12/40 bar	6003650	B	177,-
Mangueira de compressão de fibra sintética de 20 m, com Storz C	Mangueira de fibra sintética, interior gomado, interior de Ø 52 mm, 20 m de comprimento. Inclui acoplamento Storz C, 12/40 bar	6003649	B	302,-
Mangueira de compressão de fibra sintética de 5 m, com Storz B	Mangueira de fibra sintética, interior gomado, interior de Ø 75 mm, 5 m de comprimento. Inclui acoplamento Storz B, 12/40 bar	6003052	D	209,-
Mangueira de compressão de fibra sintética de 10 m, com Storz B	Mangueira de fibra sintética, interior gomado, interior de Ø 75 mm, 10 m de comprimento. Inclui acoplamento Storz B, 12/40 bar	6003051	D	329,-
Mangueira de compressão de fibra sintética de 20 m, com Storz B	Mangueira de fibra sintética, interior gomado, interior de Ø 75 mm, 20 m de comprimento. Inclui acoplamento Storz B, 12/40 bar	6003050	D	470,-
Mangueira de compressão de fibra sintética de 20 m, com Storz A	Mangueira de fibra sintética, interior gomado, interior de Ø 102 mm, 20 m de comprimento. Inclui acoplamento Storz A, 8/20 bar	6022393	A	750,-
Mangueira de compressão de fibra sintética de 10 m, com Storz A	Mangueira de fibra sintética, interior gomado, interior de Ø 102 mm, 10 m de comprimento. Inclui acoplamento Storz A, 8/20 bar	6022392	C	560,-
Mangueira de compressão de fibra sintética de 5 m, com Storz A	Mangueira de fibra sintética, interior gomado, interior de Ø 102 mm, 5 m de comprimento. Inclui acoplamento Storz A, 8/20 bar	6022391	C	450,-
Mangueira de compressão de fibra sintética de 10 m, com Storz B	Mangueira de fibra sintética, interior gomado, interior de Ø 150 mm, 10 m de comprimento. Inclui acoplamento Storz F, 7/21 bar	6003648	C	1.196,-
Mangueira de compressão de fibra sintética de 20 m, com Storz B	Mangueira de fibra sintética, interior gomado, interior de Ø 150 mm, 20 m de comprimento. Inclui acoplamento Storz F, 7/21 bar	6003647	C	1.832,-

Grupo de produto: PG14

Acessórios mecânicos – Instalação

Tipo	Descrição	Ref.	EUR	
				
Kit de retenção PCS-LU, aço inoxidável, 200 kg, 1 m	Corrente de fixação incl. 1 elo de manilha	6084895	A	130,-
Kit de retenção PCS-LU, aço inoxidável, 200 kg, 3 m	Corrente de fixação incl. 1 elo de manilha por metro para suspensão	6084894	A	286,-
Kit de retenção PCS-LU, aço inoxidável, 200 kg, 6 m	Corrente de fixação incl. 1 elo de manilha por metro para suspensão	6084893	A	408,-
Kit de corrente PCS-CE, aço galvanizado, 400 kg, 3 m	Corrente de fixação. Inclui 2 argolas. Material: aço galvanizado, capacidade de carga: 400kg, comprimento: 3m.	6063139	S	160,-
Kit de corrente PCS-CE, aço galvanizado, 400 kg, 5 m	Corrente de fixação. Inclui 2 argolas. Material: aço galvanizado, capacidade de carga: 400kg, comprimento: 5m.	6063140	S	259,-
Kit de corrente PCS-CE, aço galvanizado, 400 kg, 6 m	Corrente de fixação. Inclui 2 argolas. Material: aço galvanizado, capacidade de carga: 400kg, comprimento: 6m.	6063141	S	289,-
Kit de corrente PCS-CE, aço galvanizado, 400 kg, 10 m	Corrente de fixação. Inclui 2 argolas. Material: aço galvanizado, capacidade de carga: 400kg, comprimento: 10m.	6063142	S	439,-
Kit de corrente PCS-CE, aço galvanizado, 800 kg, 3 m	Corrente de fixação. Inclui 2 argolas. Material: aço galvanizado, capacidade de carga: 800kg, comprimento: 3m.	6063147	C	259,-
Kit de corrente PCS-CE, aço galvanizado, 800 kg, 5 m	Corrente de fixação. Inclui 2 argolas. Material: aço galvanizado, capacidade de carga: 800kg, comprimento: 5m.	6063148	C	386,-
Kit de corrente PCS-CE, aço galvanizado, 800 kg, 6 m	Corrente de fixação. Inclui 2 argolas. Material: aço galvanizado, capacidade de carga: 800kg, comprimento: 6m.	6063149	C	454,-
Kit de corrente PCS-CE, aço galvanizado, 800 kg, 10 m	Corrente de fixação. Inclui 2 argolas. Material: aço galvanizado, capacidade de carga: 800kg, comprimento: 10m.	6063150	C	736,-
Kit de corrente PCS-CE, aço galvanizado, 2000 kg, 10 m	Corrente de fixação. Inclui 2 argolas. Material: aço galvanizado, capacidade de carga: 2000kg, comprimento: 10m.	6063152	B	1.817,-
Kit de corrente PCS-CE, aço galvanizado, 5000 kg, 10 m	Corrente de fixação. Inclui 2 argolas. Material: aço galvanizado, capacidade de carga: 5000kg, comprimento: 10m.	6063154	C	3.540,-
Kit de corrente PCS-CE, aço galvanizado, 7000 kg, 10 m	Corrente de fixação. Inclui 2 argolas. Material: aço galvanizado, capacidade de carga: 7000kg, comprimento: 10m.	6063156	C	3.312,-
Kit de corrente PCS-CE, aço galvanizado, 9000 kg, 10 m	Corrente de fixação. Inclui 2 argolas. Material: aço galvanizado, capacidade de carga: 9000kg, comprimento: 10m.	6063518	C	4.070,-
Kit de corrente PCS-CE, aço inoxidável, 400 kg, 3 m	Corrente de fixação. Inclui 2 argolas. Material: aço inoxidável 1.4401, capacidade de carga: 400kg, comprimento: 3m.	6063135	A	339,-
Kit de corrente PCS-CE, aço inoxidável, 400 kg, 5 m	Corrente de fixação. Inclui 2 argolas. Material: aço inoxidável 1.4401, capacidade de carga: 400kg, comprimento: 5m.	6063136	A	524,-
Kit de corrente PCS-CE, aço inoxidável, 400 kg, 6 m	Corrente de fixação. Inclui 2 argolas. Material: aço inoxidável 1.4401, capacidade de carga: 400kg, comprimento: 6m.	6063137	A	614,-
Kit de corrente PCS-CE, aço inoxidável, 400 kg, 10 m	Corrente de fixação. Inclui 2 argolas. Material: aço inoxidável 1.4401, capacidade de carga: 400kg, comprimento: 10m.	6063138	A	958,-
Kit de corrente PCS-CE, aço inoxidável, 800 kg, 3 m	Corrente de fixação. Inclui 2 argolas. Material: aço inoxidável 1.4401, capacidade de carga: 800kg, comprimento: 3m.	6063143	C	464,-
Kit de corrente PCS-CE, aço inoxidável, 800 kg, 5 m	Corrente de fixação. Inclui 2 argolas. Material: aço inoxidável 1.4401, capacidade de carga: 800kg, comprimento: 5m.	6063144	C	745,-
Kit de corrente PCS-CE, aço inoxidável, 800 kg, 6 m	Corrente de fixação. Inclui 2 argolas. Material: aço inoxidável 1.4401, capacidade de carga: 800kg, comprimento: 6m.	6063145	C	876,-
Kit de corrente PCS-CE, aço inoxidável, 800 kg, 10 m	Corrente de fixação. Inclui 2 argolas. Material: aço inoxidável 1.4401, capacidade de carga: 800kg, comprimento: 10m.	6063146	C	1.381,-
Kit de corrente PCS-CE, aço inoxidável, 2000 kg, 10 m	Corrente de fixação. Inclui 2 argolas. Material: aço inoxidável 1.4401, capacidade de carga: 2000kg, comprimento: 10m.	6063151	B	4.756,-
Kit de corrente PCS-CE, aço inoxidável, 5000 kg, 10 m	Corrente de fixação. Inclui 2 argolas. Material: aço inoxidável 1.4401, capacidade de carga: 5000kg, comprimento: 10m.	6063153	C	15.723,-
Kit de corrente PCS-CE, aço inoxidável, 7000 kg, 10 m	Corrente de fixação. Inclui 2 argolas. Material: aço inoxidável 1.4401, capacidade de carga: 7000kg, comprimento: 10m.	6063155	C	12.898,-

 = S – em stock ; A – aprox 2 semanas ; B – aprox 3 semanas ; C – aprox 4 semanas ; D – sob consulta
Reservado ao direito de introduzir modificações, para mais informação técnica consulte os nossos catálogos.

Acessórios mecânicos – Instalação				
Tipo	Descrição	Ref.		
				EUR
Suporte MTC 32F39	Fabricado em aço (S235JR), lacado, composto por 3 apoios, 1 placa base e material de fixação.	2098295	A	295,-
Suporte MTC 32F49, MTC 32F55	Fabricado em aço (S235JR), lacado, composto por 3 apoios, 1 placa base e material de fixação.	2098296	A	1.050,-
Suporte DN 50/65	Fabricado em aço (S235JR) com 4 suportes para a ligação DN50/65, pulverizado. Inclui material de fixação.	6064666	S	148,-
Suporte DN 80/100	Fabricado em aço (S235JR) com 4 suportes para a ligação DN80/100, pulverizado. Inclui material de fixação.	6065949	A	448,-
	Fabricado em aço inoxidável (1.4571) com 4 suportes para a ligação DN50/65. Inclui material de fixação.	6065953	B	1.336,-
Suporte DN 40	Fabricado em aço (S235JR) com 3 suportes para a ligação DN40, com revestimento em pó. Inclui material de fixação.	6069669	A	117,-
Kit de elevação DN 40/50	Fabricado em EN-GJL-250, lacado, com passagem livre em DN40. Inclui pedestal para bomba, junta perfilada, acessórios de montagem e de fixação ao solo, assim como suporte superior de tubos guia. Ligação do lado de compressão DN40/50. Flange PN10/16. Os tubos guia de 26,9x2mm terão de ser adquiridos, separadamente, pelo cliente (não incluídos).	2057179	S	514,-
Kit de elevação Rp 1½	Fabricado em EN-GJL-250, revestido, com passagem livre em DN32. Inclui pedestal para bomba, junta perfilada, acessórios de montagem e de fixação ao solo, assim como suporte superior de tubos guia. Ligação do lado de compressão Rp 1½. Flange PN6. Os tubos guia de 26,9x2mm terão de ser adquiridos, separadamente, pelo cliente (não incluídos).	2082630	A	847,-
Kit de elevação DN50/2RK	Para 2 tubos guia. Fabricado em EN-GJL-250, revestido por cataforese, com passagem livre em DN50, base de acoplamento com curva de 90°. Inclui flange de acoplamento, suporte superior de tubos guia em aço inoxidável, junta perfilada e acessórios de montagem. Ligação do lado de compressão DN50. Os tubos guia de 26,9x2mm terão de ser adquiridos, separadamente, pelo cliente (não incluídos).	6070146	S	606,-
Kit de elevação DN 65/2RK	Para 2 tubos guia. Fabricado em EN-GJL-250, revestido por cataforese, com passagem livre em DN65, base de acoplamento com curva de 90°. Inclui flange de acoplamento, suporte superior de tubos guia em aço inoxidável, junta perfilada e acessórios de montagem. Ligação do lado de compressão DN65. Os tubos guia de 26,9x2mm terão de ser adquiridos, separadamente, pelo cliente (não incluídos).	6070150	S	640,-
Kit de elevação DN 80/2RK	Fabricado em EN-GJL-250, lacado, com passagem livre em DN80. Inclui pedestal para bomba, junta perfilada, acessórios de montagem e de fixação ao solo, assim como suporte superior de tubos guia. Ligação do lado de compressão DN80/PN16. Os tubos guia de 42,4x2mm terão de ser adquiridos, separadamente, pelo cliente (não incluídos).	6082333	S	692,-
Kit de elevação DN 100/2RK	Fabricado em EN-GJL-250, lacado, com passagem livre em DN100. Inclui pedestal para bomba, junta perfilada, acessórios de montagem e de fixação ao solo, assim como suporte superior de tubos guia. Ligação do lado de compressão DN100. Flange PN10/16. Os tubos guia de 42,4x2mm terão de ser adquiridos, separadamente, pelo cliente (não incluídos).	6082336	S	914,-
Kit de elevação DN 150L/2RK	Fabricado em EN-GJL-250, lacado, com passagem livre em DN150. Inclui pedestal para bomba, junta perfilada, acessórios de montagem e de fixação ao solo, assim como suporte superior de tubos guia. Ligação do lado de compressão DN150. Flange PN10/16. Os tubos guia de 42,4x3,5mm terão de ser adquiridos, separadamente, pelo cliente (não incluídos).	6085396	S	1.567,-
Suporte superior para tubo guia DN 50 para tubo GG	Para a fixação de dois tubos guia, em aço inoxidável, a uma tubagem em ferro fundido com DN50. Inclui acessórios de montagem em A4.	6066851	A	176,-
Suporte superior para tubo guia DN 50 para tubo ST	Para a fixação de dois tubos guia, em aço inoxidável, a uma tubagem em aço com DN50. Inclui acessórios de montagem em A4.	6061084	A	174,-
Suporte prolongamento do tubo guia DN 50 para tubo GG	Para a fixação de dois tubos guia, em aço inoxidável, a uma tubagem em aço com DN50. Inclui acessórios de montagem em A4.	6066852	D	236,-
Suporte prolongamento do tubo guia DN 50 para tubo ST	Para a fixação de dois tubos guia, em aço inoxidável, a uma tubagem em aço com DN50. Inclui acessórios de montagem em A4.	6066846	D	233,-
Suporte superior para tubo guia DN 65 para tubo GG	Para a fixação de dois tubos guia, em aço inoxidável, a uma tubagem em aço com DN50. Inclui acessórios de montagem em A4.	6066847	D	199,-

Grupo de produto: PG14

Acessórios mecânicos – Instalação				
Tipo	Descrição	Ref.		EUR
Suporte superior para tubo guia DN 65 para tubo ST	Para a fixação de dois tubos guia, em aço inoxidável, a uma tubagem em aço com DN50. Inclui acessórios de montagem em A4.	6066848	A	160,-
Suporte prolongamento do tubo guia DN 65 para tubo GG	Para a fixação de dois tubos guia, em aço inoxidável, a uma tubagem em aço com DN50. Inclui acessórios de montagem em A4.	6066849	D	248,-
Suporte prolongamento do tubo guia DN 65 DN 65 para tubo ST	Para a fixação de dois tubos guia, em aço inoxidável, a uma tubagem em aço com DN50. Inclui acessórios de montagem em A4.	6066850	C	230,-
Acessórios de montagem DN 80	Para uma união por flanges DN80, com 8 parafusos, 8 porcas e 1 junta plana para flanges PN10/16.	2012067	A	38,-
Acessórios de montagem DN 100	Para uma união por flanges DN100, com 8 parafusos, 8 porcas e 1 junta plana para flanges PN10/16.	2017176	A	46,-
Acessórios de montagem DN 150	Para uma união por flanges DN150, com 8 parafusos, 8 porcas e 1 junta plana para flanges PN10/16.	2390488	A	69,-
Acessório de montagem DN 40/50/65, PN 10	Para uma união por flanges. Com 4 parafusos, 4 porcas, 8 anilhas e 3 juntas planas.	6076963	A	64,-
Acessório de montagem DN 80/100, PN 10	Para uma união por flanges. Com 8 parafusos, 8 porcas, 16 anilhas e 2 juntas planas.	6077521	A	137,-
Acessório de montagem DN 150, PN 10	Para uma união por flanges. Com 8 parafusos, 8 porcas, 16 anilhas e 1 junta plana.	6077523	A	99,-
Bomba manual de diafragma	Para drenagem de um tanque colector ou de um poço de bombagem, ligação DN 40 com rosca interior Rp 1½ em ambos os lados	2060166	A	364,-

Grupo de produto: PG14

Acessórios mecânicos – Ligações à tubagem				
Tipo	Descrição	Ref.		EUR
Compensador DN80	Fabricado em aço galvanizado/neopreno. Inclui acessórios de montagem, 130mm de comprimento, flanges PN10/16 para ligação DN80.	2017189	B	378,-
Compensador DN100	Fabricado em aço galvanizado/neopreno. Inclui acessórios de montagem, 135mm de comprimento, flanges PN10/16 para ligação DN100.	2017190	D	590,-
Bocal de flange DN80	Fabricado em PUR, com mangueira DN90X180mm, abraçadeiras e acessórios de montagem para ligação DN80.	2511595	A	371,-
Bocal de flange DN100	Fabricado em PUR, com mangueira DN112X180mm, abraçadeiras e acessórios de montagem para ligação DN100.	2511597	A	336,-
Bocal de flange DN150	Fabricado em PUR, com mangueira DN160X180mm, abraçadeiras e acessórios de montagem para ligação DN150.	2511598	A	451,-
Curva de 90° DN50	Fabricada em EN-GJS-400-15, com 2 flanges. Inclui 1 Kit de acessórios de montagem, flanges PN10/16, DIN 28637 para ligação DN50.	2018053	A	352,-
Curva de 90° DN80	Fabricada em EN-GJS-400-15, com 2 flanges. Inclui 1 Kit de acessórios de montagem, flanges PN10/16, DIN 28637 para ligação DN80.	2017183	A	504,-
Curva de 90° DN100	Fabricada em EN-GJS-400-15, com 2 flanges. Inclui 1 Kit de acessórios de montagem, flanges PN10/16, DIN 28637 para ligação DN100.	2012064	A	516,-
Curva de 90° DN65	Fabricada em EN-GJS-400-15, com 2 flanges. Inclui 1 Kit de acessórios de montagem, flanges PN10/16, DIN 28637 para ligação DN65.	2004669	A	535,-
Curva de 90° DN150	Fabricada em EN-GJS-400-15, com 2 flanges. Inclui 1 Kit de acessórios de montagem, flanges PN10/16, DIN 28637 para ligação DN150.	2017186	C	647,-
Curva de 90° G 1½	Fabricada em aço galvanizado, com rosca interior/exterior G 1½ / R 1½ para ligação DN40.	2083117	A	40,-
Curva de 90° G 2	Fabricada em aço galvanizado, com rosca interior/exterior G 2 / R 2 para ligação DN50.	2083118	B	100,-
Curva de 90° G 3	Fabricada em aço galvanizado, com rosca interior/exterior G 3 / R 3 para ligação DN80.	2083119	B	204,-
Curva de 90° G 1¼	Fabricada em EN-GJM-400-5, com rosca interior/exterior G 1¼ / R 1¼	2057400	A	71,-

☞ = S – em stock ; A – aprox 2 semanas ; B – aprox 3 semanas ; C – aprox 4 semanas ; D – sob consulta
Reservado ao direito de introduzir modificações, para mais informação técnica consulte os nossos catálogos.

Acessórios mecânicos - Ligações à tubagem				
Tipo	Descrição	Ref.		EUR
Curva de 90° DN40/G 1½	Para MTC 40, em EN-GJMW-400-5, com flange roscada G 1½ / R 1½ e ligação flangeada do lado da bomba (DN40/PN16 segundo a EN 1092). Inclui 1 Kit de acessórios de montagem.	2057401	A	169,-
Curva de 90° G 2½	Fabricada em aço galvanizado, com rosca interior/exterior G 2½ / R 2½ para ligação DN65.	4015212	A	241,-
Curva de 90° DN 65/70 mm	Fabricada em EN-GJL-250, com união de mangueira Ø 70mm para ligação direta da mangueira, flange do lado da bomba. Inclui 1 Kit de acessórios de montagem para ligação DN65.	4027346	A	239,-
Curva de 90° DN80/90 mm	Fabricada em aço inoxidável, com união de mangueira de Ø 90mm e rosca exterior G 3 para ligação direta da mangueira com acoplamento fixo Storz B, flange do lado da bomba. Inclui 1 Kit de acessórios de montagem para ligação DN80. Possibilidade de montagem variável devido aos furos em diposição 45°.	2017207	D	856,-
Curva de 90° DN100/110 mm	Fabricada em aço inoxidável, com união de mangueira de Ø 110mm e rosca exterior G 4 para ligação direta da mangueira com acoplamento fixo Storz A, flange do lado da bomba. Inclui 1 Kit de acessórios de montagem para ligação DN80. Possibilidade de montagem variável devido aos furos em diposição 45°.	2017184	D	1.074,-
Curva de 90° DN 50/60 mm	Fabricada em PVC, com união de mangueira Ø 60mm para ligação direta da mangueira, flange do lado da bomba. Inclui 1 Kit de acessórios de montagem para ligação DN50.	4027344	A	232,-
Peça de união DN 65	Para sistemas de bomba dupla, em aço galvanizado, flanges PN10/16 com 2 conjuntos de acessórios de montagem. Ligação DN65.	2017178	A	1.284,-
Peça de união DN80	Para sistemas de bomba dupla, em aço galvanizado, flanges PN10/16 com 2 conjuntos de acessórios de montagem. Ligação DN80.	2017179	A	1.427,-
Peça de união DN100	Para sistemas de bomba dupla, em aço galvanizado, flanges PN10/16 com 2 conjuntos de acessórios de montagem. Ligação DN100.	2017180	A	1.602,-
Peça de união DN150	Para sistemas de bomba dupla, em aço galvanizado, flanges PN10/16 com 2 conjuntos de acessórios de montagem. Ligação DN150.	2017181	A	2.931,-
Peça de união DN50	Para sistemas de bomba dupla, em aço galvanizado, flanges PN10/16 com 2 conjuntos de acessórios de montagem. Ligação DN50.	2019042	A	827,-



Série de produtos	Agitador submersível	Agitador submersível	Agitador submersível
Série	Wilo-Flumen OPTI-TR 20-1...40-1 Wilo-Flumen EXCEL-TRE 20...40	Wilo-Flumen OPTI-TR 50-3...120-1 Wilo-Flumen EXCEL-TRE 50-3...90-2	EMU TR(E) 216...326-3
Campo de aplicação	Tratamento de águas residuais	Tratamento de águas residuais	Tratamento de águas residuais
Design	Agitador submersível de acionamento direto	Agitador submersível com engrenagem planetária de uma etapa	Agitador submersível com engrenagem planetária de duas etapas
Aplicação	Agitação de sedimentos e prevenção de depósitos em bacias de retenção. Destruição de camadas em suspensão.	Agitação de sedimentos em estações elevatórias. Gestão de fluxo, homogeneização e destruição de camadas em suspensão	Mistura e circulação otimizadas de lamas; gestão de caudal em canais de circulação
Força de impulsão	105 – 950 N	140 – 6150 N	470 – 4250 N
Características especiais	<ul style="list-style-type: none"> → Baixa frequência de obstrução e operação fiável graças ao sistema hidráulico otimizado → Baixo desgaste graças ao uso de hélices de aço inoxidável de fundição de precisão com tendência mínima à cavitação → Redução de custos de energia e operação graças ao uso de motores IE3 para os modelos EXCEL-TRE que atingem a relação ótima de impulso/potência 	<ul style="list-style-type: none"> → Proteja os seus processos. A engrenagem planetária é dimensionada generosamente para evitar o entupimento e proteger os rolamentos → Uso eficiente de energia. A geometria inovadora da lâmina garante a melhor relação impulso/força. Ao mesmo tempo a tendência para a cavitação é reduzida, com motores IE3 de série (EXCEL-TRE) → Operação fiável graças às hélices em aço inoxidável fundido com precisão (para TR/TRE 50-3, 60-3, 80-3). 	<ul style="list-style-type: none"> → Uso eficiente de energia. A geometria da lâmina inovadora e os motores IE3 e IE4 nos modelos TRE garantem a melhor relação impulso/força. Ao mesmo tempo, isso reduz os custos operacionais e de energia → Funcionamento fiável. A hélice GFK/PA6 de baixo desgaste é durável e alcança uma excelente pontuação graças ao seu efeito de auto-limpeza → Operação estável graças à carga equilibrada da hélice, mesmo em altos intervalos de pressão e em condições desfavoráveis de fluxo
Dados técnicos	<ul style="list-style-type: none"> → Fonte de alimentação: 3 ~ 400V, 50 Hz → Modo de operação submerso: S1 → Tipo de proteção: IP68 → Temperatura máxima do fluido: 40 ° C → Profundidade máxima imersão: 20 m 	<ul style="list-style-type: none"> → Fonte de alimentação: 3 ~ 400V, 50 Hz → Modo de operação submerso: S1 → Tipo de proteção: IP68 → Temperatura máxima do fluido: 40 ° C → Profundidade máxima imersão: 20 m 	<ul style="list-style-type: none"> → Fonte de alimentação: 3 ~ 400V, 50 Hz → Modo de operação submerso: S1 → Tipo de proteção: IP68 → Temperatura máxima do fluido: 40 ° C → Profundidade máxima imersão: 20 m
Função	<ul style="list-style-type: none"> → Instalação fixa na parede e no chão → Instalação flexível usando um dispositivo de descida ou uma fixação de tubo especial → Pode ser girado verticalmente e horizontalmente ao instalar com o dispositivo de descida 	<ul style="list-style-type: none"> → Instalação fixa na parede → Instalação flexível com dispositivo de descida → Pode ser girado horizontalmente ao instalar com o dispositivo de descida → Colocação livre no depósito com montagem por unidade de pé 	<ul style="list-style-type: none"> → Colocação livre no depósito com montagem por unidade de pé → Instalação flexível



Série de produtos	Bomba de recirculação	Agitador vertical
Série	Wilo-Flumen OPTI-RZP/EXCEL-RZPE 20 ...80	Wilo-Vardo WEEDLESS-VM.F
Campo de aplicação	Tratamento de águas residuais	Tratamento de águas residuais
Diagrama geral		
Design	Agitadores submersíveis com carcaça de alojamento, acionamento direto ou engrenagem planetária de uma etapa	Agitador vertical com motoredutor normalizado
Aplicação	Descarga de águas sujas e águas residuais com baixa altura de descarga e grande caudal Criação de fluxo em esgotos de água	Otimização energética da circulação de lodos agitados e ativados
Força de impulsão	6800 m ³ /h	Força de impulsão máxima: 5660 N
Altura de impulsão H máx.	1,1 m	–
Características especiais	<ul style="list-style-type: none"> → Possível montagem vertical ou Inline → Hélice de autolimpeza para evitar entupimentos → Hélice em aço inoxidável 1.4408 	<ul style="list-style-type: none"> → Uso eficiente de energia. Motores IE3 e IE4 reduzem custos de energia e funcionamento → Funcionamento fiável. A hélice com pouco desgaste, de PUR, é durável e pode ser adaptada aos requisitos do sistema através de ajuste angular → Instalação simples e mistura ótima em depósitos quadrados ou retangulares
Dados técnicos	<ul style="list-style-type: none"> → Fonte de alimentação: 3 ~ 400V → Modo de operação submerso: S1 → Tipo de proteção: IP68 → Temperatura máxima do fluido: 40 ° C → Profundidade máxima imersão: 20 m 	<ul style="list-style-type: none"> → Fonte de alimentação: 3 ~ 230/400 V, 50/60 Hz → Modo de operação: S1 → Tipo de proteção: IP55 → Temperatura máxima do fluido: 40 ° C → Classe de eficiência energética: IE3, IE4
Função	<ul style="list-style-type: none"> → Instalação fixa diretamente no tubo de fluxo → Instalação flexível com dispositivo de descida → Possível montagem vertical ou Inline 	<ul style="list-style-type: none"> → Versão com bolsa para instalação flutuante → Execução com 2 hélices → Execução com certificação Ex → Versão com conversor de frequência integrado



Série de produtos

Aeração

Série	Wilo-Sevio ELASTOX
Campo de aplicação	Tratamento de águas residuais
Diagrama geral	
Design	Instalação de aeração com difusor de placa, painel ou tubo
Aplicação	Para aeração com bolhas finas de meios aquosos, como água, água suja ou lamas, para fornecimento de oxigénio mistura
Força de impulsão	–
Altura de impulsão H máx.	–
Características especiais	<ul style="list-style-type: none"> → Alta fiabilidade operacional graças à válvula de retenção integrada → Alta eficiência do sistema devido ao aumento da capacidade de ventilação → Processo de ventilação otimizado, selecionando o tipo apropriado de difusor: difusor de placa, painel ou tubo → Otimização do processo de ventilação em combinação com agitadores de motores submersos
Dados técnicos	–
Função	→ Instalação de aeração com tubos de PVC ou aço inoxidável

Condições gerais de venda

As presentes “Condições Gerais de Venda” regulam todas as transações entre Wilo Portugal, Lda. ou Wilo Ibérica, S.A., adiante designada por Wilo e o cliente.

1) ÂMBITO DA PRESTAÇÃO

- 1.1. As condições do fornecimento e/ou prestação de serviços são determinadas pela confirmação da encomenda ou pedido de intervenção da Wilo, na sua falta pela nota de encomenda do cliente.
- 1.2. Quaisquer alterações só serão válidas depois de aceites pela Wilo e confirmadas por escrito.
- 1.3. A Wilo reserva-se o direito de, em qualquer momento, cancelar os fornecimentos, nomeadamente nos casos em que o limite de crédito, valor ou prazos de pagamento sejam ultrapassados. O limite de crédito é definido exclusivamente pela Wilo, sem que esta tenha de o justificar perante o cliente.

2) PREÇOS E TRANSPORTE

- 2.1. Os preços são estipulados por referência em local a definir pelo nosso cliente e em Portugal Continental, correndo por conta do cliente as despesas de embalagem e frete, quando a entrega for efetuada fora de Portugal Continental.
- 2.2. Os preços apresentados serão acrescidos de IVA à taxa legal em vigor.
- 2.3. Preços e demais indicações de catálogos ou brochuras têm carácter meramente informativo, prevalecendo o preço em vigor à data do fornecimento, salvo alteração anormal das atuais circunstâncias que não permitam o cumprimento do contrato nestas condições.
- 2.4. O transporte de mercadorias faz-se sempre por conta e risco do Cliente, mesmo quando a pedido deste a Wilo se encarrega da sua expedição ou as despesas estejam incluídas no preço global da venda, salvo no material relativo a encomendas individuais superiores a 750 Euros (sem IVA), em que a Wilo suporta integralmente os custos de transporte normal para Portugal Continental.
- 2.5. Os meios de descarga são da responsabilidade integral do cliente.
- 2.6. Por solicitação do Cliente a Wilo poderá efetuar seguro que cubra a responsabilidade supra do Cliente.
- 2.7. Em caso de alteração anormal das circunstâncias poderá haver diferença entre o preço no ato da encomenda e o preço no ato do fornecimento, podendo o cliente aceitar o aumento proposto ou resolver o contrato, no prazo e condições que lhe forem comunicados.

3) PRAZO DE ENTREGA

- 3.1. Os prazos de fornecimento e/ou prestação de serviços são meramente informativos.
- 3.2. O prazo de entrega considera-se prorrogado por causas justificadas, em geral por motivos alheios à vontade da Wilo.
- 3.3. A Wilo reserva-se o direito de efetuar entregas parciais.

4) PAGAMENTO

- 4.1. Os pagamentos deverão ser efetuados, líquidos e de acordo com as condições da fatura, no domicílio da Wilo ou em qualquer outro lugar a indicar por esta.
- 4.2. Descontos financeiros só serão considerados se referidos na fatura respetiva, ficando sem efeito o desconto comercial caso as condições de pagamento acordadas e constantes da fatura não sejam cumpridas.
- 4.3. Descontos financeiros não referidos nas faturas, só serão aceites caso exista prévio acordo escrito com a Wilo.
- 4.4. Para além da perda do desconto, o não cumprimento do prazo de pagamento estipulado e constante da fatura poderá dar lugar à aplicação de juros pela mora, por referência à taxa legal em vigor.
- 4.5. A falta ou atraso de pagamento poderá dar lugar à suspensão do fornecimento, sendo esta uma decisão da Wilo.

5) RESERVA DE PROPRIEDADE

- 5.1. A Wilo manterá a propriedade dos produtos objeto da venda até que o Cliente pague integralmente as quantias por ele devidas, não podendo o Cliente vender ou alienar os produtos, nem onerá-los sem autorização escrita da Wilo. Caso o Cliente não pague qualquer quantia devida, a Wilo terá o direito de recuperar os produtos.
- 5.2. A pedido da Wilo o Cliente fornecerá os documentos razoavelmente exigidos pela Wilo para proteger a reserva de propriedade desta última sobre os produtos, de forma satisfatória para a Wilo.
- 5.3. Se o Cliente incorrer numa situação jurídica de falência, suspensão de pagamentos, falência ou penhora da totalidade ou de parte dos seus bens, deverá notificar imediatamente a Wilo. Nesses casos, o Cliente compromete-se a tomar todas as medidas necessárias para garantir e fazer valer os direitos de propriedade da Wilo, sobre os produtos relativamente aos quais tenha sido acordada uma reserva de propriedade, enquanto as correspondentes obrigações de pagamento não tiverem sido integralmente satisfeitas.

6) GARANTIA

- 6.1. A Wilo garante os produtos fornecidos pelo período máximo e improrrogável de 3 anos a contar da data da entrega, desde que:

- Seja devidamente notificada pelo comprador por carta ou e-mail para marketing.pt@wilo.com.
 - O Cliente cumpra todas as suas obrigações contratuais.
 - O produto tenha sido devidamente instalado, mantido e operado sob a perspetiva da Wilo.
 - O Cliente não tenha tentado reparar o produto defeituoso ou substituir partes do mesmo, por si ou por terceiros, salvo com autorização expressa da Wilo.
- 6.2. Ficam expressamente excluídas da garantia substituições ou reparações resultantes da utilização anormal dos produtos, de deteriorações ou acidentes devidos a negligência, falta de vigilância ou manutenção e utilização defeituosa dos produtos e a garantia cessa em caso de intervenção estranha à Wilo sem autorização desta, concedida por escrito.
- 6.3. A reparação, modificação ou substituição de peças durante o período de garantia não conduz em caso algum à prorrogação do prazo de garantia.
- 6.4. As assistências técnicas têm garantia de 12 meses.
- 6.6. As reparações realizadas ao abrigo da garantia são efetuadas nas instalações da Wilo, sendo o transporte, desmontagem e montagem dos produtos ao abrigo da mesma, da conta e risco do Cliente.
- 6.7. As disposições anteriores aplicam-se a profissionais. No caso de consumidores finais, aplica-se a legislação geral em vigor em Portugal.

7) RECLAMAÇÕES

Apenas serão aceites se apresentadas e fundamentadas, por e-mail para marketing.pt@wilo.com

8) DEVOLUÇÕES

- 8.1. Apenas serão aceites quaisquer devoluções se efetuadas 5 dias desde que a mercadoria não tenha sido aberta, obrigando-se o Cliente a pagar à Wilo as despesas de envio e as de devolução.
- 8.2. A Wilo reserva-se o direito de aceitar as devoluções de produtos de consumo corrente, contra a dedução de 20% do valor faturado desde que o produto esteja acondicionado na sua embalagem original e em bom estado de conservação.

9) FORO E LEGISLAÇÃO APLICÁVEL

A Wilo e o Cliente acordam que o presente contrato será regido e interpretado de acordo com as leis de Portugal. A Wilo e o Cliente, com renúncia expressa a qualquer outro foro que lhes possa corresponder, submetem-se à jurisdição e competência dos juizes e tribunais da comarca do Porto para todas as ações e reclamações que possam advir da execução ou interpretação do contrato. Para efeitos da realização das diligências de citação e/ou notificação, o Cliente considera-se domiciliado no local indicado nas faturas como sede ou residência.

10) USO DA MARCA

A marca Wilo só pode ser utilizada após aprovação prévia por escrito da direção da Wilo Portugal, Lda. ou Wilo Ibérica, S.A.

11) REEXPORTAÇÃO

- 11.1. O Cliente não deverá vender, exportar ou reexportar, direta ou indiretamente, para a Federação Russa/Bielorrússia ou para utilização na Federação Russa/Bielorrússia quaisquer bens fornecidos sob ou em ligação com este Contrato.
- 11.2. O Cliente empregará os seus melhores esforços para garantir que o objetivo do parágrafo (11.1) não seja invalidado por terceiros mais abaixo na cadeia comercial, inclusive por possíveis revendedores.
- 11.3. O Cliente deverá estabelecer e manter um mecanismo de monitorização adequado para detetar condutas de terceiros mais abaixo na cadeia comercial, inclusive de possíveis revendedores, que invalidariam o objetivo do parágrafo (11.1).
- 11.4. Qualquer violação dos parágrafos (11.1), (11.2) ou (11.3) constituirá uma violação de um elemento essencial deste Contrato, e a Wilo terá o direito de procurar soluções apropriadas, incluindo, mas não limitado a:
- (i) rescisão deste Contrato; e
 - (ii) a menos que o Cliente não seja responsável pela violação, haverá uma penalidade contratual adequada a ser determinada pela Wilo de acordo com critério equitativo cujo valor o Cliente poderá submeter à revisão de um tribunal de jurisdição competente.
- 11.5. O Cliente deverá informar imediatamente a Wilo sobre quaisquer problemas na aplicação dos parágrafos (11.1), (11.2) ou (11.3), incluindo quaisquer atividades relevantes de terceiros que possam invalidar o objetivo do parágrafo (11.1). O Cliente deverá disponibilizar à Wilo informações relativas ao cumprimento das obrigações previstas nos parágrafos (11.1), (11.2) e (11.3) no prazo de duas semanas a partir de uma simples solicitação de tais informações.

O AJUSTE MAIS PRECISO



Stratos GIGA2.0 e Stratos MAXO

O resultado de mais de 150 anos de experiência

Eficiência
Comunicação
Precisão



**Sistema de Conectividade
Smart Connect**





2969962/0125/ED0/PT

Em vigor a partir de 1 de Março de 2025

I.V.A. não incluído e sujeito às taxas em vigor. Sujeito a alterações técnicas.

Aplicam-se as nossas condições gerais de venda (ver em www.wilo.pt)

Wilo Portugal, Lda.

Sede – Lisboa:
Estrada da Paiã – Paiã Park, A2.9
1675-078 Pontinha
T +351 21 931 04 20
(chamada rede fixa nacional)
bombas@wilo.com
www.wilo.pt

Delegação – Porto:
Rua Sidónio Pais, 34
4475-498 Maia
T +351 22 208 03 50
(chamada rede fixa nacional)
bombas@wilo.com

Pioneering for You

www.wilo.pt